

CITYBAC®

800L



SULO®

Citybac® 800L

CARACTERÍSTICAS



- 1 Tapa plana
- 2 Asas
- 3 Asas con empuñaduras x2
- 4 Zonas de personalización

- A Cuerpo
- B Sistema de elevación DIN
- C Nervaduras de apilado
- D Zonas de personalización
- E Asas laterales ergonómicas x4
- F Alojamiento para Chip
- G Ruedas funcionales x2
- H Ruedas giratorias x2



MANUAL



AUTOMÁTICO



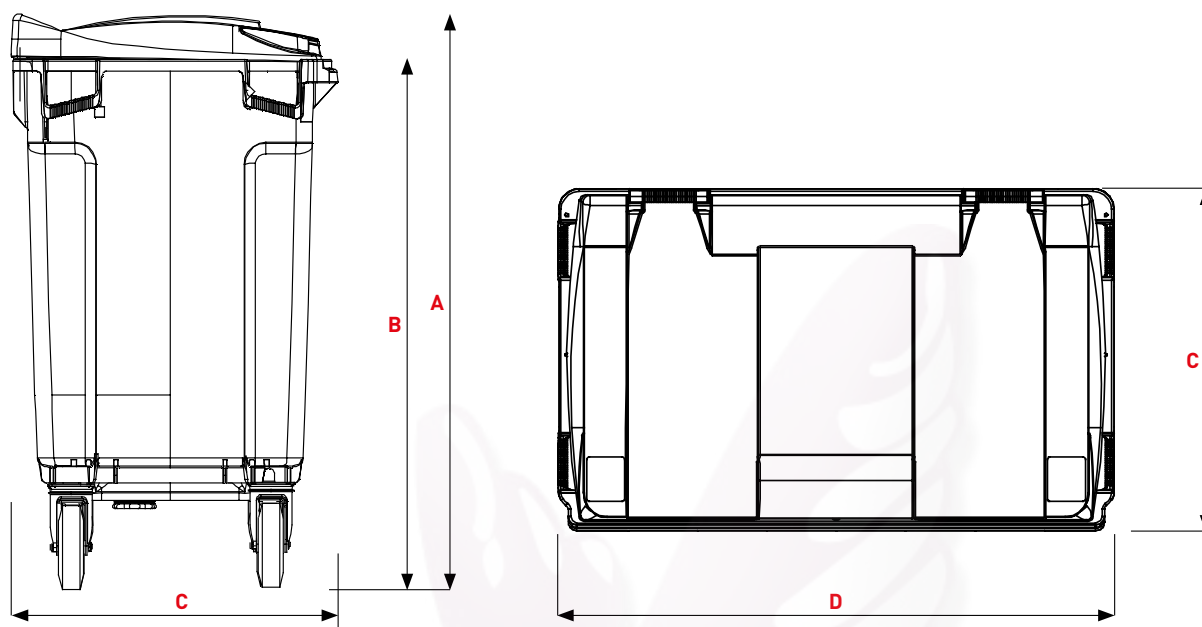

TAPA STANDARD

Dimensiones (mm)

A Altura ~	1320
B Altura peine ~	1215
C Profundidad ~	775
D Anchura ~	1265

Pesos

Volumen nominal (L)	800
Peso en vacío (kg) ~ EN 840	39,6
Max. peso llenado (kg) ~	308

Citybac® 800L

CARACTERÍSTICAS

COLORES



GRIS ANTRACITA
RAL 7021
AT

CIRCULAR ECO
■■■■■

Cuerpos de contenedores fabricados con hasta un 100 % de reciclado. Conseguimos una media del 70 % de reciclado doméstico (envases, tapones) y del 30 % no doméstico (contenedores, chatarra industrial, palés)

100% MATERIAL RECICLADO



RAL 7021



RAL 7011



RAL 6011



RAL 6009



RAL 8025



RAL 5023

MATERIAL VIRGEN



RAL 9010



RAL 7038



RAL 5015



RAL 5005



PANTONE 5395C



RAL 3974GN



PANTONE 167 C



RAL 3000



RAL 3005



RAL 1018

MÁS OPCIONES CIRCULAR ECO PARA EL CUERPO



VERDE
RAL
6011
VJ

CIRCULAR ECO



MARRÓN
RAL
8025
MR

CIRCULAR ECO



AZUL
RAL
5023
BN

CIRCULAR ECO



ROJO
RAL
3000
RN

CIRCULAR ECO



NARANJA
PANTONE
167 C
OF

CIRCULAR ECO



AMARILLO
RAL
1018
JA

CIRCULAR ECO



Los colores verde, marrón y azul pueden llegar al 100% de material reciclado.

Otros colores y combinaciones de colores disponibles bajo pedido mínimo.

Los colores pueden variar debido a la producción. Los valores de color indicados según RAL son colores orientativos.

+ OPCIONES

IDENTIFICACIÓN BOCAS DE DEPÓSITO DE FRACCIÓN

Envases



Clip para la tapa, personalización posible, Colores disponibles

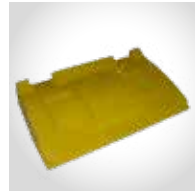

Sobretapa, **Amarillo RAL 1018**
*Consultar posibilidad de boca circular con o sin obturador

Orgánica

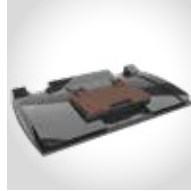

Sobretapa
Colores disponibles



Vidrio

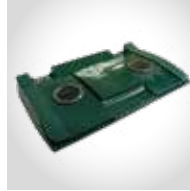

Boca circular con obturador
Ø 150 mm

Papel

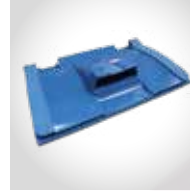

Buzón papel, **Azul RAL 5023**

Cartón



Buzón XXL para cartones

INSONORIZACIÓN DRENAJE



Amortiguador de cierre de tapa



Tapón drenaje



Frontal



Suiza



DIN



Prensiones metálicas

ACCESORIOS



Poste de fijación con asa trasera



Pedal



Refuerzo de borde



Refuerzo de fondo



Barra de remolque



Sistema de volteo para carretillas

SISTEMAS DE ELEVACIÓN

SISTEMAS DE TRANSPORTE

RUEDAS



Rueda giratoria
Ø 160 mm

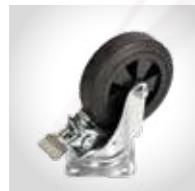

Rueda giratoria con freno
Ø 160 mm



Rueda giratoria
Ø 200 mm

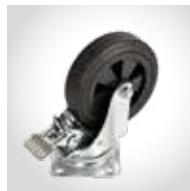

Rueda giratoria con freno
Ø 160 mm



Bloqueo direccional (puede instalarse en cualquier tipo de rueda)



Rueda reforzada
12km/h

CERRADURA



Cerradura automática llave triangular



Cerradura automática llave individual



Cerradura de gravedad



Cerradura manual llave triangular

Citybac® 4-Ruedas

INFORMACIÓN TÉCNICA



800 L

SISTEMA DE VACIADO

Prensión DIN

TAPA

Estándar

Curva

BOCAS DE DEPÓSITO

Buzón papel

Buzón papel XXL

Boca circular con obturador Ø 150 mm

Sobretapa corta / Lid-in-Lid **CORTA**

Clip

INSONORIZACIÓN

Tapones

Sistema reductor ruido apertura tapa

CERRADURAS

Cerradura manual

Cerradura automática

Cerradura de gravedad

SISTEMA DE ELEVACIÓN

Frontal

Suizo

Prensión lateral DIN

Prensión lateral reforzada

Sistema elevación para carretillas

Prensiones metálicas

RUEDAS

Ruedas estándar ø 160

Ruedas estándar ø 200

12km/h ruedas reforzadas ø 160

12km/h ruedas reforzadas ø 200

Ruedas sin huella ø 160

Ruedas sin huella ø 200

800 L

ACCESORIOS

Pedal

Poste de fijación con asa trasera

Refuerzo del anillo superior

Refuerzo de fondo

Timón de remolque

DRENAJE

Tapón de drenaje

ANTI OLOR

Anti olor

PERSONALIZACIÓN

Foto inyección en tapa

Adhesivo

Pavé en relieve

Estampación en caliente / serigrafía

IDENTIFICACIÓN

RFID Chip

Numeración

