



Catálogo Ferretero México



Funcionalidad  
para el hogar



Innovación en plomería



Seguridad en sistemas  
de tubería



Líder en instalación y mantenimiento de plomería



## Respaldado por una visión innovadora y el compromiso de nuestro capital humano,

somos el fabricante más grande de accesorios de plomería en América, sirviendo al mercado Mexicano y exportando a otros 20 países.

MARCA PIONERA

# 100% Mexicana

líder en la industria de la plomería desde 1989

### ► CALIDAD GARANTIZADA

En 1999 fuimos la primer empresa del Continente Americano de nuestro sector en certificarse en ISO-9001 y actualmente acabamos de conseguir la re-certificación, además contamos con certificaciones internacionales como IAPMO, NSF (para conocer los productos listados visite la liga [www.nsf.org](http://www.nsf.org)); además de certificaciones específicas para Chile y Colombia, entre otros países.

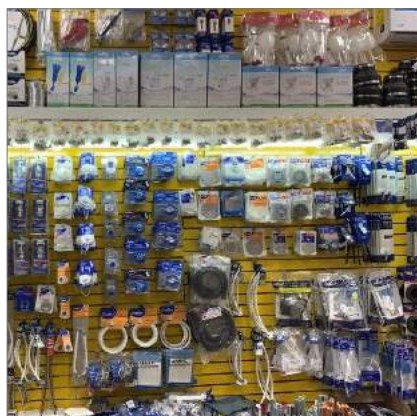

### De 3 a 1,000 modelos de productos

Iniciamos con la fabricación de los conectores para Lavabo/Fregadero y para Sanitario. Hoy vendemos más de 1,000 modelos de productos diferentes. Contamos con la más completa línea de conectores flexibles y llaves de control para agua y para gas, así como productos innovadores para instalación y reparación de lavabo, fregadero y sanitario, coladeras y sistema de trampa, entre otros.

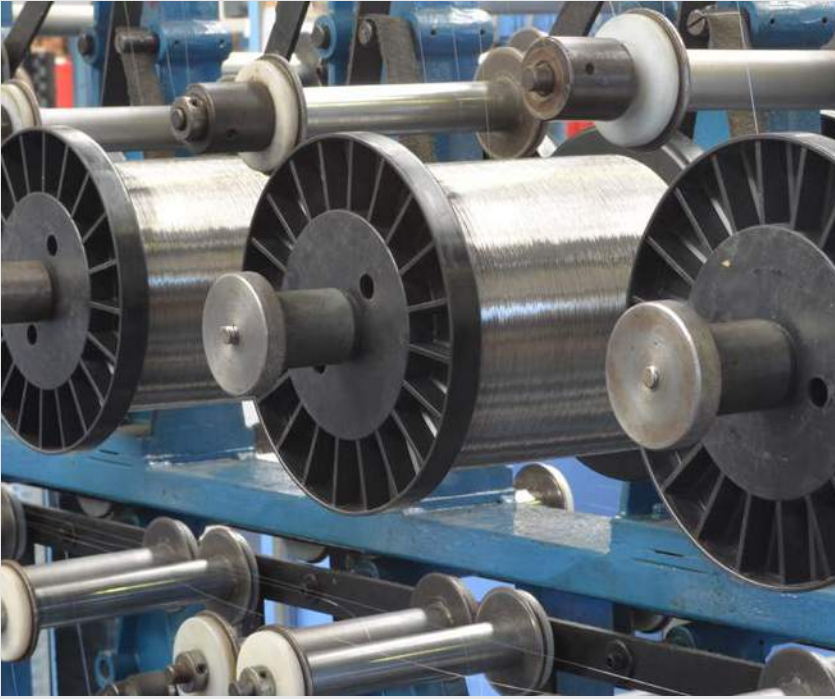

**◀ VOCACIÓN INDUSTRIAL AL SERVICIO DEL CLIENTE**

Continuamente, Coflex invierte en nuevas tecnologías para mantenerse a la vanguardia y así poder brindar a sus clientes plomeros y usuarios, los mejores productos para realizar instalaciones, mantenimientos y reparaciones de plomería.



Iniciamos operaciones hace 30 años con una nave de 400 m<sup>2</sup> y 12 colaboradores. Actualmente contamos con 3 plantas que ocupan más de 12,500 m<sup>2</sup> y con más de 700 colaboradores.

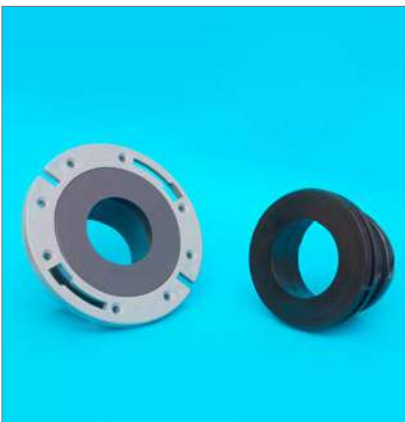

**Más de 10 patentes de producto**

Coflex cuenta actualmente con más de 10 patentes de producto. Constantemente desarrollamos productos innovadores y diferenciados, de la más alta calidad, que permiten realizar instalaciones y reparaciones de plomería de una forma más fácil, rápida y limpia.



**MÁS DE 1,600 DISTRIBUIDORES EN AMÉRICA**

**▲ AMPLIA PRESENCIA**  
Coflex distribuye sus productos en más de 20 países del continente Americano, incluyendo Canadá y Estados Unidos, México, así como países de América Central y Sudamérica.

**Ventas y Servicio en América**

Atendemos los mercados Mayorista, Ferretero, Grandes Superficies y OEM a través de nuestras oficinas de ventas en Monterrey, México, Guadalajara y nuestros centros de distribución en Perú y Colombia. Nuestro equipo comercial está siempre atento para brindar la mejor atención y servicio.



**➔ Impulso comercial**

Contamos con un robusto equipo comercial, promotores de campo, marketing digital, participación en eventos ferreteros y de construcción, capacitaciones sobre beneficios e instalación de productos, activaciones de marca, apoyo en exhibiciones, pintas y material POP, para contribuir al éxito de nuestros distribuidores.

# Innovaciones continuas

30 años creando soluciones confiables de plomería impulsan nuestro constante liderazgo



## 2017

Sistema libre de mantenimiento que impide el retorno de olores y evita obstrucciones en el drenaje.

## Sistema de Trampa Coflex para Coladeras

El Sistema de Trampa facilita y mejora la instalación de la coladera en regaderas, baños, lavanderías y otras áreas. Su Preforma evita el uso de cincel y martillo y su diseño tiene menos uniones, lo que se traduce en cero fugas. Su sello de hule está diseñado para reinsertar el tubo. Disponible para 1 descarga (ST-100) y 2 descargas (ST-101). Tiene Patentes en México y en trámite en otros países. [www.sistemadetrampacoflex.com](http://www.sistemadetrampacoflex.com)



## 2012

La solución práctica para la instalación de sanitarios

### Cuello Flexible Coflex

Con el Cuello Flexible la instalación del sanitario es más fácil y siempre queda bien instalado. Se utiliza en lugar del antiguo cuello de cera; no se degrada, su vida útil es igual a la del sanitario, ofrece un sello hermético que evita filtraciones y el retorno de malos olores, cuenta con una garantía de 10 años.



## 2009

La mejor forma de instalar tu lavabo y fregadero

### Trampas Flexibles Coflex

Su interior liso evita malos olores, brinda una fácil instalación sin necesidad de utilizar herramientas, corrige desfasamientos de hasta 30 cm., cuenta con 10 años de garantía y patentes en México, EU y otros países.

[www.trampaspremiumcoflex.com](http://www.trampaspremiumcoflex.com)



## 2005

El sello hermético más confiable para instalar la trampa de lavabo o fregadero

### Chupón Universal

Cuatro soluciones de instalación en una: Ideal para trampas de lavabo, para trampas de fregadero, para conectar a tubo de PVC de 2" y para conectar a tubo de PVC de 2" de campana.

Nuestra trayectoria se distingue por la creación de nuevas soluciones y la constante mejora de nuestras líneas de productos

Coflex, empresa mexicana fundada en Monterrey, Nuevo León, ha impulsado el desarrollo de la industria de la plomería en México desde 1989 y en el continente Americano desde 1995.

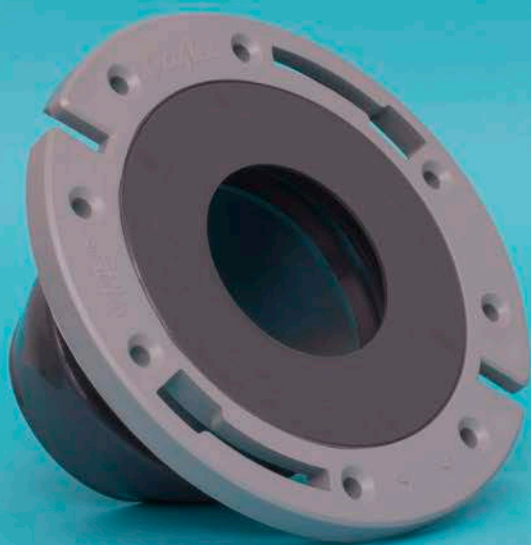

## 2006

La solución profesional para la instalación de sanitarios

### Brida Flexible Coflex

Corrige desfasamientos y brinda un sello hermético que evita filtraciones y el retorno de malos olores. Además proporciona máxima fijación al piso, ya que incluye 4 pijas de acero inoxidable y tornillos ancla fabricados en polímero de alta resistencia.

[www.bridaycuelloflexiblescoflex.com](http://www.bridaycuelloflexiblescoflex.com)



## 1994

Confiabilidad total y durabilidad para un adecuado flujo de agua

### Conector Flexible para Boiler

Su trenzado en acero o vinilo, conexiones de latón y otros componentes de la más alta calidad, brindan resistencia y garantía de cero fugas, así como total confiabilidad en el suministro de agua para el correcto funcionamiento del boiler.



## 1993

Seguridad para la conducción de gas natural y LP

### Conector Flexible para Gas

Su trenzado en acero y en vinilo autoextinguible a la flama, brindan la mayor seguridad en la conexión de los aparatos a gas del hogar u oficina. Certificado por la NOM-209-SCFI-2017.



## 1989

Máxima funcionalidad y resistencia a la corrosión

### Conector Flexible para Agua

El conector flexible para agua ayuda a conectar los aparatos del hogar u oficina al sistema hidráulico, los hay trenzados en acero y en vinilo.

[www.conectoresflexiblescoflex.com](http://www.conectoresflexiblescoflex.com)



100% LIBRES DE PLOMO

# CONECTORES FLEXIBLES *coflex*<sup>®</sup>

DE NUEVA GENERACIÓN

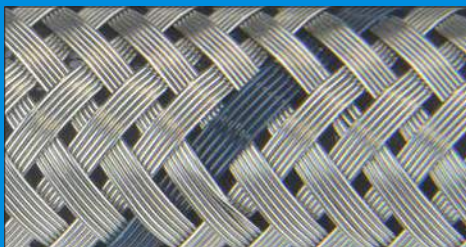

ACERO ULTRA

## LÍNEA PREMIUM

**Los Conectores Flexibles Línea Premium tienen garantía de 20 años.** Su trenzado en Acero Ultra (acero inoxidable tipo 316L de máxima resistencia a la corrosión). Los trenzados en Vinilo Platino, además de ser resistentes a la corrosión por su material reforzado, ofrecen alta durabilidad en exteriores.

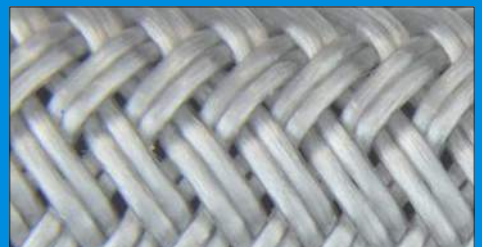

VINILO PLATINO



## NUEVA LLAVE DE AJUSTE

Desarrollo exclusivo de Coflex que permite instalar manualmente ambos extremos del Conector Flexible Coflex, facilitando la instalación en lugares de difícil acceso sin necesidad de usar herramientas.



ACERO FORTE

## LÍNEA BÁSICA

Los Conectores Flexibles Línea Básica tienen garantía de 10 años, están trenzados con Acero Forte, el cual es un desarrollo exclusivo de Coflex, que combina acero inoxidable 304L con polímero de tecnología avanzada, en un trenzado de diseño único en el mercado, para brindar alto desempeño y seguridad.



VINILO TRADICIONAL



**coflex**®

## ¿Qué es Coflex para sus Clientes?

### ➔ Distribuidor

Es la marca mexicana líder en soluciones innovadoras de plomería, que asegura ventas crecientes, ganancias permanentes y cero problemas de devoluciones.

### ➔ Plomero / contratista

Es la marca mexicana líder en soluciones innovadoras de plomería que ofrece efectividad en la instalación y garantía en trabajos realizados, generándole una imagen de plomero profesional.

### ➔ Último consumidor

Es la marca mexicana líder en soluciones innovadoras en plomería que ofrece productos confiables y fáciles de instalar, los cuales generan seguridad y ahorro en el hogar.



# ► Índice de productos

## CONECTORES FLEXIBLES Y LLAVES DE CONTROL PARA AGUA

Lavabo / Fregadero, Sanitario, Boiler, Medidor de Agua, Hidroneumático, Lavadora, Lavavajillas, Refrigerador, Llaves de Control, Chapetones

CONECTORES FLEXIBLES Y LLAVES DE CONTROL PARA AGUA

## PRODUCTOS PARA GAS

Uso Doméstico, Uso Comercial, Pig Tail, Conector Corrugado, Llaves de Control, Paquete Estufa / Secadora, Tanque de Gas LP, Conexiones de Latón, Repuestos para Boiler, Válvulas de Alivio para Boiler, Válvulas para gas, Regulador para Gas, Cintas Selladoras

PRODUCTOS PARA GAS

## LAVABO Y FREGADERO

Trampas Flexibles y Rígidas, Césped para Lavabo, Trampas de Latón, Trampas Rígidas Plásticas, Chupones, Trampas Corrugadas, Extensiones, Contraacnastas, Tubos Ceja, Repuestos para Contraacnasta, Accesorios para Fregadero, Accesorios para Lavabo, Contrapas para Lavabo, Empaques de Repuesto, Accesorios para Lavabo / Fregadero, Aireadores, Paquetes para Instalación

LAVABO Y FREGADERO

## SANITARIO

Cuellos Flexibles, Bridas Flexibles, Cuellos de Cera, Válvulas de Admisión y Descarga, Peras de Descarga, Juegos de Reparación, Manivelas para Tanque, Bidet, Juego de Instalación Tanque / Taza, Empaque Unión y Tornillos Tanque / Taza, Tornillos para Asiento Sanitario, Tornillos Ancla para Brida Flexible, Tornillos de Sujeción para Sanitario, Cuñas y Cubre Tornillos, Paquetes para Instalación, Asientos para Sanitario

SANITARIO

## PRODUCTOS PARA DRENAJE

Coladeras, Rejillas para Coladeras, Accesorios para Coladeras, Trampas de Grasa, Sistema de Trampa para Coladeras, Acoples para Drenaje

PRODUCTOS PARA DRENAJE

## SISTEMA DE TUBERÍA PARA AGUA

Tubería PEX, Tubería Multicapa PE-AL-PE, Conexiones Rápidas PEX, Conexiones Rápidas Universales de Latón, Herramientas y Accesorios, Soppertería

SISTEMA DE TUBERÍA PARA AGUA

## SISTEMA DE TUBERÍA PARA GAS

Tubería Multicapa PE-AL-PE, Conexiones de Compresión para PE-AL-PE, Herramientas y accesorios

SISTEMA DE TUBERÍA PARA GAS

## PAQUETES PARA INSTALACIÓN, ACCESORIOS PARA LAVANDERÍA Y TINA

Paquetes para Instalación de Boiler, Lavavajillas, Mangueras de Desagüe para Lavadora, Paquete para Instalación de Refrigerador, Accesorios para Tina de Baño

PAQUETES DE INSTALACIÓN / ACCESORIOS LAVANDERÍA Y TINA

## VÁLVULAS Y ACCESORIOS PARA TUBERÍA

Conexiones de Compresión, Válvulas para Agua, Llaves para Jardín, Llaves para Lavandería, Flotador para Tinaco, Cinta Selladora, Acoples de Compresión, Conexiones Rápidas Universales

VÁLVULAS Y ACCESORIOS PARA TUBERÍA

## FILTROS PARA AGUA

Filtro para Refrigerador, Filtros Bajo Cubierta, Filtros Sobre Cubierta, Filtro para Mezcladora, Jarra Filtradora, Filtro para Regadera, Filtros para Exterior

FILTROS PARA AGUA

## REGADERAS TRADICIONALES Y ELÉCTRICAS

De Mano, Tipo Cebolleta, De Cascada, Repuesto para Regadera de Mano, Manguera Anillada, Brazos para Regadera Cromados, Regaderas Eléctricas, Resistencias Estandar y HT, Brazos para Regadera Eléctrica

REGADERAS TRADICIONALES Y ELÉCTRICAS

## GRIFERÍA

Mezcladoras y Monomandos para Lavabo, Mezcladoras y Monomando para Fregadero, Accesorios para Baño, Refacciones para Grifería, Mezcladora y Monomando para Regadera, Manerales para Regadera

GRIFERÍA

## DUCTOS PARA EXTRACCIÓN DE AIRE

Kit de Extracción, Kit Atrapapelusas, Conductos de Aluminio, Ductos de Aluminio, Ductos Rígidos, Codo, Ventiladores y Repuestos, Conector Universal

DUCTOS PARA EXTRACCIÓN DE AIRE

## DESTAPACAÑOS

Bombas de PVC, Bomba Tipo Acordeón, Cinta con Carrete, Cinta con Estuche, Barreno Tambor, Barreno con Manivela, Barreno para Sanitario

DESTAPACAÑOS



CONECTOR FLEXIBLE  
PARA AGUA  
MODELO: AL-A40

**coflex**®

# Conectores Flexibles y Llaves de Control para Agua

- Lavabo / Fregadero
- Sanitario
- Boiler
- Medidor de Agua
- Hidroneumático
- Lavadora
- Lavavajillas
- Refrigerador
- Llaves de Control
- Chapetones

CONECTORES  
FLEXIBLES  
Y LLAVES  
DE CONTROL  
PARA AGUA

PRODUCTOS  
PARA GAS

LAVABO  
Y FREGADERO

SANITARIO

PRODUCTOS  
PARA  
DRENAJE

SISTEMA  
DE TUBERÍA  
PARA AGUA

SISTEMA  
DE TUBERÍA  
PARA GAS

PAQUETES DE  
INSTALACIÓN  
/ ACCESORIOS  
LAVANDERÍA  
Y TINA

VÁLVULAS  
Y ACCESORIOS  
PARA TUBERÍA

FILTROS  
PARA  
AGUA

REGADERAS  
TRADICIONALES  
Y ELÉCTRICAS

GRIFERÍA

DUCTOS PARA  
EXTRACCIÓN  
DE AIRE

DESTAPACAÑOS

# ▶ Lavabo / Fregadero **Acero Premium**

LÍNEA  
**PREMIUM**

CONECTORES FLEXIBLES Y LLAVES DE CONTROL PARA AGUA

PRODUCTOS PARA GAS

LAVABO Y FREGADERO

SANITARIO

PRODUCTOS PARA DRENAJE

SISTEMA DE TUBERÍA PARA AGUA

SISTEMA DE TUBERÍA PARA GAS

PAQUETES DE INSTALACIÓN / ACCESORIOS LAVANDERÍA Y TINA

VÁLVULAS Y ACCESORIOS PARA TUBERÍA

FILTROS PARA AGUA

REGADERAS TRADICIONALES Y ELÉCTRICAS

GRIFERÍA

DUCTOS PARA EXTRACCIÓN DE AIRE

DESTAPACAÑOS



PRESENTACIÓN: ETIQUETA CORBATA

- Trenzado **Acero Ultra\***
- Manguera Interior: EPDM
- Espiga: Cobre (Patente No. 203206)
- Férula: Acero Inoxidable
- 100% LIBRES** de Plomo
- Diámetro Interior: 5/16" (8.0 mm)
- Empaque: Cónico de Hule
- Temperatura de trabajo: 0 °C a 82 °C
- Presión máxima de trabajo: 10 kg / cm<sup>2</sup> / 145 psi

\*Trenzado que brinda máxima resistencia a la corrosión por ser fabricado con Acero Inoxidable Tipo 316L. Evite el contacto directo con productos químicos y agentes corrosivos.

## 1/2" FIP X 1/2" FIP

▶ Tuercas de Latón Niquelado



LARGO CM	MODELO	CÓDIGO	CANTIDAD POR CAJA	PRECIO DE LISTA UNITARIO*	PRECIO SUGERIDO AL PÚBLICO
40	AL-A40	7501605502034	50	\$62.80	\$86.00
55	AL-A55	7501605502041	50	\$73.99	\$101.30
70	AL-A70	7501605502058	50	\$92.47	\$126.60
100	AL-A100	7501605502072	15	\$116.51	\$164.90
200	AL-A200	710631911216	10	\$193.86	\$274.40



Patente D795,399  
Otras patentes en trámite

**GARANTÍA 20 AÑOS**

## 1/2" FIP X 1/2" A.M.

▶ Tuerca de Latón Niquelado y Termoplástico de Alta Densidad\*



LARGO CM	MODELO	CÓDIGO	CANTIDAD POR CAJA	PRECIO DE LISTA UNITARIO*	PRECIO SUGERIDO AL PÚBLICO
40	AL2-A40	710631916686	50	\$53.08	\$72.70
55	AL2-A55	710631916938	50	\$65.29	\$89.40

\* Patentes D724,936 / 43670

**GARANTÍA 10 AÑOS**

## 3/8" COMP. X 1/2" FIP

▶ Tuercas de Latón Niquelado



LARGO CM	MODELO	CÓDIGO	CANTIDAD POR CAJA	PRECIO DE LISTA UNITARIO*	PRECIO SUGERIDO AL PÚBLICO
40	AL-B40	7501605502102	50	\$65.35	\$92.50
55	AL-B55	7501605502119	50	\$73.61	\$104.20



Patente D795,399  
Otras patentes en trámite

**GARANTÍA 20 AÑOS**

## 3/8" FIP X 1/2" FIP

▶ Tuercas de Latón Niquelado



LARGO CM	MODELO	CÓDIGO	CANTIDAD POR CAJA	PRECIO DE LISTA UNITARIO*	PRECIO SUGERIDO AL PÚBLICO
40	AL-G40	7501605502300	50	\$72.98	\$103.30

**GARANTÍA 10 AÑOS**

\*Precios más I.V.A. / Precio público sugerido incluye I.V.A.

# Conector T

## ► Lavabo / Fregadero **Acero Premium**

LÍNEA  
**PREMIUM**

- Trenzado **Acero Ultra\***
- Manguera Interior: EPDM
- Espiga: Cobre (Patente No. 203206)
- Férula: Acero Inoxidable
- 100% LIBRES** de Plomo
- Diámetro Interior: 5/16" (8.0 mm)
- Empaque: Cónico de Hule
- Temperatura de trabajo: 0 °C a 82 °C
- Presión máxima de trabajo: 10 kg / cm<sup>2</sup> / 145 psi

\*Trenzado que brinda máxima resistencia a la corrosión por ser fabricado con Acero Inoxidable Tipo 316L. Evite el contacto directo con productos químicos y agentes corrosivos.



PRESENTACIÓN: BOLSA  
TRANSPARENTE  
C/ETIQUETA BRISAGRA

**GARANTÍA 20 AÑOS**

**1/2" FIP X 1/2" FIP X 1/2" FIP**

► Tuercas de Latón  
Niquelado



Patente D795,399  
Otras patentes  
en trámite



LARGO: 55 cm

MODELO: AL-T55

CÓDIGO: 710631902245

CANTIDAD POR CAJA: 10

PRECIO DE LISTA UNITARIO\*: \$142.22

PRECIO SUGERIDO AL PÚBLICO: \$201.30

### PARA ALIMENTACIÓN ADICIONAL DE:

La forma más rápida y segura para suministrar agua de una sola línea a las dos llaves de su mezcladora.

Proporciona conexiones estéticas, prácticas y rápidas.

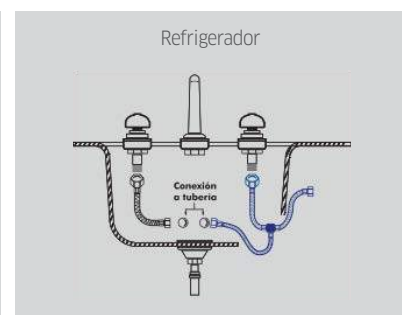
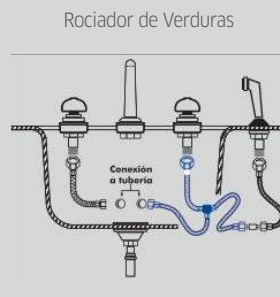
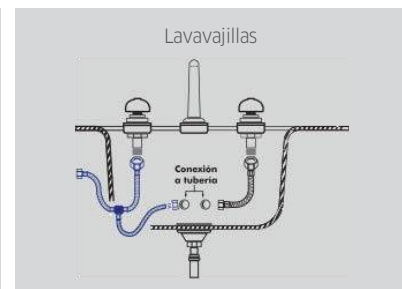

**1/2" FIP X 1/2" FIP X 3/8" COMP.**

► Tuercas de Latón  
Niquelado



Patente D795,399  
Otras patentes  
en trámite



LARGO: 55 cm

MODELO: AL-U55

CÓDIGO: 710631902221

CANTIDAD POR CAJA: 10

PRECIO DE LISTA UNITARIO\*: \$142.29

PRECIO SUGERIDO AL PÚBLICO: \$201.40

\*Precios más I.V.A. / Precio público sugerido incluye I.V.A.

CONECTORES  
FLEXIBLES  
Y LLAVES  
DE CONTROL  
PARA AGUA

PRODUCTOS  
PARA GAS

LAVABO  
Y FREGADERO

SANITARIO

PRODUCTOS  
PARA  
DRENAJE

SISTEMA  
DE TUBERÍA  
PARA AGUA

SISTEMA  
DE TUBERÍA  
PARA GAS

PAQUETES DE  
INSTALACIÓN  
/ ACCESORIOS  
LAVANDERÍA  
Y TINA

VÁLVULAS  
Y ACCESORIOS  
PARA TUBERÍA

FILTROS  
PARA  
AGUA

REGADERAS  
TRADICIONALES  
Y ELÉCTRICAS

GRIFERÍA

DUCTOS PARA  
EXTRACCIÓN  
DE AIRE

DESTAPACAÑOS

HECHO  
EN MÉXICO

Catálogo 2021

# Lavabo / Fregadero **Vinilo Premium**

LÍNEA  
**PREMIUM**

CONECTORES FLEXIBLES Y LLAVES DE CONTROL PARA AGUA

PRODUCTOS PARA GAS

LAVABO Y FREGADERO

SANITARIO

PRODUCTOS PARA DRENAJE

SISTEMA DE TUBERÍA PARA AGUA

SISTEMA DE TUBERÍA PARA GAS

PAQUETES DE INSTALACIÓN / ACCESORIOS LAVANDERÍA Y TINA

VÁLVULAS Y ACCESORIOS PARA TUBERÍA

FILTROS PARA AGUA

REGADERAS TRADICIONALES Y ELÉCTRICAS

GRIFERÍA

DUCTOS PARA EXTRACCIÓN DE AIRE

DESTAPACAÑOS



PRESENTACIÓN: ETIQUETA CORBATA

- Trenzado **Vinilo Platino\***
- Manguera Interior: EPDM
- Espiga: Cobre (Patente No. 203206)
- Férula: Acero Inoxidable
- 100% LIBRES** de Plomo
- Diámetro Interior: 5/16" (8.0 mm)
- Empaque: Cónico de Hule
- Temperatura de trabajo: 0 °C a 82 °C
- Presión máxima de trabajo: 10 kg / cm<sup>2</sup> / 145 psi

\*Trenzado en Vinilo Reforzado color Platino, que brinda una alta resistencia a la corrosión y un estético diseño con acabado metálico.

## 1/2" FIP X 1/2" FIP

► Tuercas de Latón Niquelado



Patente D795,399  
Otras patentes en trámite

LARGO CM	MODELO	CÓDIGO	CANTIDAD POR CAJA	PRECIO DE LISTA UNITARIO*	PRECIO SUGERIDO AL PÚBLICO
40	VL-A40	7501605507022	50	\$56.58	\$77.40
55	VL-A55	7501605507039	50	\$63.87	\$87.40
70	VL-A70	7501605507046	25	\$76.97	\$105.40
100	VL-A100	7501605507060	25	\$95.99	\$135.80
200	VL-A200	710631901828	25	\$157.32	\$222.60

**GARANTÍA 20 AÑOS**

## 3/8" COMP. X 1/2" FIP

► Tuercas de Latón Niquelado



Patente D795,399  
Otras patentes en trámite

LARGO CM	MODELO	CÓDIGO	CANTIDAD POR CAJA	PRECIO DE LISTA UNITARIO*	PRECIO SUGERIDO AL PÚBLICO
40	VL-B40	7501605507107	50	\$57.87	\$81.90
55	VL-B55	7501605507114	50	\$64.26	\$90.90

**GARANTÍA 20 AÑOS**

## 1/2" A.M. X 1/2" A.M.

► Tuercas de Termoplástico de Alta Densidad\*



\* Patentes D724,936 / 43670

LARGO CM	MODELO	CÓDIGO	CANTIDAD POR CAJA	PRECIO DE LISTA UNITARIO*	PRECIO SUGERIDO AL PÚBLICO
40	VL-K40	7501605507176	50	\$39.23	\$55.50
55	VL-K55	7501605507183	50	\$44.89	\$63.50
70	VL-K70	7501605507190	25	\$51.80	\$70.90
85	VL-K85	7501605507206	25	\$57.67	\$81.60
100	VL-K100	7501605507213	25	\$74.33	\$105.20

**GARANTÍA 10 AÑOS**

\*Precios más I.V.A. / Precio público sugerido incluye I.V.A.

## Conector T

# ► Lavabo / Fregadero **Vinilo Premium**

LÍNEA  
**PREMIUM**

- Trenzado **Vinilo Platino\***
- Manguera Interior: EPDM
- Espiga: Cobre (Patente No. 203206)
- Férula: Acero Inoxidable
- 100% LIBRES** de Plomo
- Diámetro Interior: 5/16" (8.0 mm)
- Empaque: Cónico de Hule
- Temperatura de trabajo: 0 °C a 82 °C
- Presión máxima de trabajo: 10 kg / cm<sup>2</sup> / 145 psi

\*Trenzado en Vinilo Reforzado color Platino, que brinda una alta resistencia a la corrosión y un estético diseño con acabado metálico.



PRESENTACIÓN: BOLSA  
TRANSPARENTE  
C/ETIQUETA BRISAGRA

**GARANTÍA 10 AÑOS**

**1/2" A.M. X 1/2" A.M. X 1/2" A.M.**

► Tuercas de Termoplástico de Alta Densidad\*

\* Patentes  
D724,936 / 43670



LARGO: 55 cm

MODELO: VL-T55

CÓDIGO: 710631903358

CANTIDAD POR CAJA: 10

PRECIO DE LISTA UNITARIO\*: \$110.31

PRECIO SUGERIDO AL PÚBLICO: \$151.00

PARA ALIMENTACIÓN ADICIONAL DE:

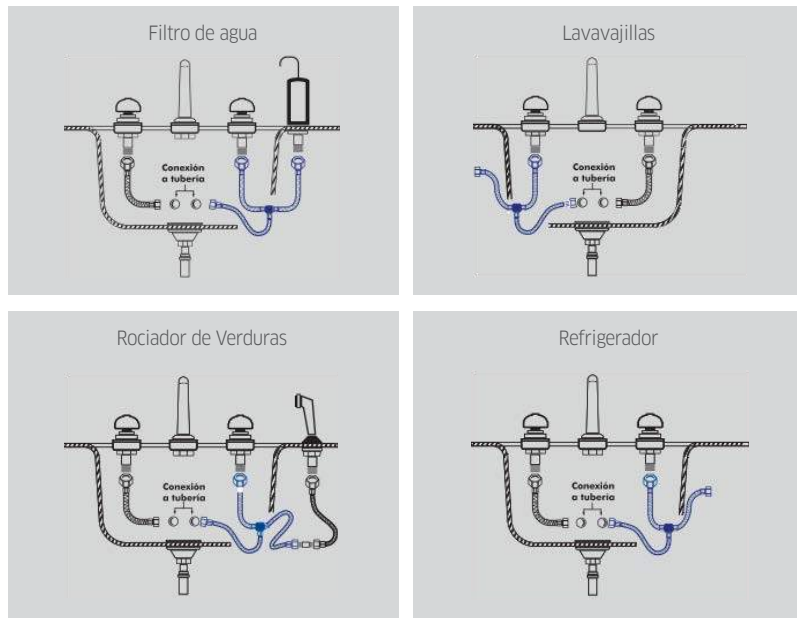

\*Precios más I.V.A. / Precio público sugerido incluye I.V.A.



## Llave de Ajuste

Desarrollo exclusivo de Coflex que permite instalar manualmente ambos extremos del Conector Flexible, facilitando su instalación en lugares de difícil acceso.

CONECTORES FLEXIBLES Y LLAVES DE CONTROL PARA AGUA

PRODUCTOS PARA GAS

LAVABO Y FREGADERO

SANITARIO

PRODUCTOS PARA DRENAJE

SISTEMA DE TUBERÍA PARA AGUA

SISTEMA DE TUBERÍA PARA GAS

PAQUETES DE INSTALACIÓN / ACCESORIOS LAVANDERÍA Y TINA

VÁLVULAS Y ACCESORIOS PARA TUBERÍA

FILTROS PARA AGUA

REGADERAS TRADICIONALES Y ELÉCTRICAS

GRIFERÍA

DUCTOS PARA EXTRACCIÓN DE AIRE

DESTAPACAÑOS

HECHO EN MÉXICO

Catálogo 2021

# Lavabo / Fregadero **Vinilo Premium**

LÍNEA  
**PREMIUM**



PRESENTACIÓN: ETIQUETA CORBATA

- Trenzado **Vinilo Blanco**
- Manguera Interior: EPDM
- Espiga: Cobre (Patente No. 203206)
- Férula: Acero Inoxidable
- 100% LIBRES** de Plomo
- Diámetro Interior: 5/16" (8.0 mm)
- Empaque: Cónico de Hule
- Temperatura de trabajo: 0 °C a 82 °C
- Presión máxima de trabajo: 10 kg / cm<sup>2</sup> / 145 psi

\*Trenzado en Vinilo Reforzado color blanco, que brinda una alta resistencia a la corrosión y un estético diseño.

## 1/2" FIP X 1/2" FIP

► Tuercas de Latón Niquelado



Patente D795,399  
Otras patentes en trámite



LARGO PULGADAS	MODELO	CÓDIGO	CANTIDAD POR CAJA	PRECIO DE LISTA UNITARIO*	PRECIO SUGERIDO AL PÚBLICO
16"	VLB-A16	7501605507244	50	\$60.20	\$85.20
20"	VLB-A20	7501605507251	50	\$64.04	\$95.10
30"	VLB-A30	7501605507268	25	\$82.62	\$113.10

**GARANTÍA 20 AÑOS**

## 3/8" COMP. X 1/2" FIP

► Tuercas de Latón Niquelado



Patente D795,399  
Otras patentes en trámite



LARGO PULGADAS	MODELO	CÓDIGO	CANTIDAD POR CAJA	PRECIO DE LISTA UNITARIO*	PRECIO SUGERIDO AL PÚBLICO
16"	VLB-B16	7501605507305	50	\$55.28	\$78.20
20"	VLB-B20	7501605507312	50	\$65.41	\$92.60
30"	VLB-B30	7501605507329	25	\$83.91	\$118.70

**GARANTÍA 20 AÑOS**

## 1/2" A.M. X 1/2" A.M.

► Tuercas de Termoplástico de Alta Densidad\*

\* Patentes D724,936 / 43670



LARGO PULGADAS	MODELO	CÓDIGO	CANTIDAD POR CAJA	PRECIO DE LISTA UNITARIO*	PRECIO SUGERIDO AL PÚBLICO
16"	VLB-C16	7501605507367	50	\$39.59	\$54.20
20"	VLB-C20	7501605507374	50	\$43.61	\$59.70
24"	VLB-C24	710631900586	50	\$48.38	\$66.20
30"	VLB-C30	7501605507381	25	\$54.75	\$77.50
36"	VLB-C36	7501605507398	25	\$71.71	\$101.50

**GARANTÍA 10 AÑOS**

## 3/8" COMP. X 1/2" A.M.

► Tuerca de Latón Niquelado y Termoplástico de Alta Densidad\*

\* Patentes D724,936 / 43670



LARGO PULGADAS	MODELO	CÓDIGO	CANTIDAD POR CAJA	PRECIO DE LISTA UNITARIO*	PRECIO SUGERIDO AL PÚBLICO
16"	VLB-D16	7501605507428	50	\$46.09	\$65.20
20"	VLB-D20	7501605507435	50	\$52.16	\$73.80
30"	VLB-D30	7501605507442	25	\$63.25	\$89.50
36"	VLB-D36	7501605507459	25	\$70.49	\$99.80

**GARANTÍA 10 AÑOS**

\*Precios más I.V.A. / Precio público sugerido incluye I.V.A.



# Conector T

## ▶ Lavabo / Fregadero **Vinilo Premium**

LÍNEA  
**PREMIUM**

- Trenzado **Vinilo Blanco**
- Manguera Interior: EPDM
- Espiga: Cobre (Patente No. 203206)
- Férula: Acero Inoxidable
- 100% LIBRES** de Plomo
- Diámetro Interior: 5/16" (8.0 mm)
- Empaque: Cónico de Hule
- Temperatura de trabajo: 0 °C a 82 °C
- Presión máxima de trabajo: 10 kg / cm<sup>2</sup> / 145 psi

\*Trenzado en Vinilo Reforzado color blanco, que brinda una alta resistencia a la corrosión y un estético diseño.



PRESENTACIÓN: BOLSA  
TRANSPARENTE  
C/ETIQUETA BRISAGRA

**GARANTÍA 10 AÑOS**

**1/2" A.M. X 1/2" A.M. X 1/2" A.M.**

▶ Tuercas de Termoplástico de Alta Densidad\*

\* Patentes  
D724,936 / 43670



LARGO: 20 pulgadas

MODELO: VLB-T20

CÓDIGO: 710631903204

CANTIDAD POR CAJA: 10

PRECIO DE LISTA UNITARIO\*: \$114.04

PRECIO SUGERIDO AL PÚBLICO: \$156.10

PARA ALIMENTACIÓN ADICIONAL DE:

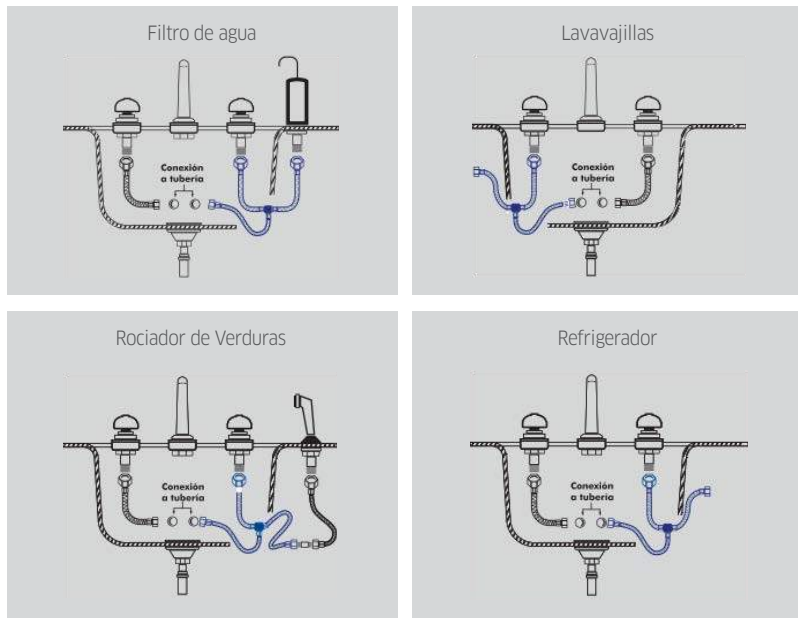

\*Precios más I.V.A. / Precio público sugerido incluye I.V.A.

CONECTORES  
FLEXIBLES  
Y LLAVES  
DE CONTROL  
PARA AGUA

PRODUCTOS  
PARA GAS

LAVABO  
Y FREGADERO

SANITARIO

PRODUCTOS  
PARA  
DRENAJE

SISTEMA  
DE TUBERÍA  
PARA AGUA

SISTEMA  
DE TUBERÍA  
PARA GAS

PAQUETES DE  
INSTALACIÓN  
/ ACCESORIOS  
LAVANDERÍA  
Y TINA

VÁLVULAS  
Y ACCESORIOS  
PARA TUBERÍA

FILTROS  
PARA  
AGUA

REGADERAS  
TRADICIONALES  
Y ELÉCTRICAS

GRIFERÍA

DUCTOS PARA  
EXTRACCIÓN  
DE AIRE

DESTAPACAÑOS

HECHO  
EN MÉXICO

Catálogo 2021

# ▶ Lavabo / Fregadero **Acero Básico**

LÍNEA  
**BÁSICA**

CONECTORES FLEXIBLES Y LLAVES DE CONTROL PARA AGUA

PRODUCTOS PARA GAS

LAVABO Y FREGADERO

SANITARIO

PRODUCTOS PARA DRENAJE

SISTEMA DE TUBERÍA PARA AGUA

SISTEMA DE TUBERÍA PARA GAS

PAQUETES DE INSTALACIÓN / ACCESORIOS LAVANDERÍA Y TINA

VÁLVULAS Y ACCESORIOS PARA TUBERÍA

FILTROS PARA AGUA

REGADERAS TRADICIONALES Y ELÉCTRICAS

GRIFERÍA

DUCTOS PARA EXTRACCIÓN DE AIRE

DESTAPACAÑOS



PRESENTACIÓN: ETIQUETA CORBATA

- Trenzado **Acero Forte\***
- Manguera Interior: EPDM
- Espiga: Cobre (Patente No. 203206)
- Férula: Acero Inoxidable
- 100% LIBRES** de Plomo
- Diámetro Interior: 5/16" (8.0 mm)
- Empaque: Cónico de Hule
- Temperatura de trabajo: 0 °C a 82 °C
- Presión máxima de trabajo: 10 kg / cm<sup>2</sup> / 145 psi

\*Fórmula exclusiva de Coflex® que combina Acero Inoxidable y Polímero de Tecnología Avanzada en un trenzado de diseño único en el mercado, brindando alto desempeño y seguridad. **Patente en Trámite.**

## 1/2" FIP X 1/2" FIP

▶ Tuercas de Latón Niquelado



LARGO CM	MODELO	CÓDIGO	CANTIDAD POR CAJA	PRECIO DE LISTA UNITARIO*	PRECIO SUGERIDO AL PÚBLICO
40	LL-A40	7501605509019	100	\$48.03	\$65.70
55	LL-A55	7501605509026	100	\$54.38	\$74.40
100	LL-A100	7501605509033	50	\$79.68	\$109.10

**GARANTÍA 10 AÑOS**

## 1/2" FIP X 1/2" A.M.

▶ Tuerca de Latón Niquelado y Termoplástico de Alta Densidad\*



LARGO CM	MODELO	CÓDIGO	CANTIDAD POR CAJA	PRECIO DE LISTA UNITARIO*	PRECIO SUGERIDO AL PÚBLICO
40	LL2-A40	710631924926	100	\$41.60	\$56.90
55	LL2-A55	710631924933	100	\$46.82	\$64.10

\* Patentes D724,936 / 43670

**GARANTÍA 10 AÑOS**

Las presentaciones en caja de 100 conectores flexibles, van en bolsas con 10 piezas. Pedido mínimo por modelo: 1 caja

\*Precios más I.V.A. / Precio público sugerido incluye I.V.A.

# ▶ Lavabo / Fregadero **Vinilo Tradicional**

**LÍNEA  
BÁSICA**



PRESENTACIÓN: ETIQUETA CORBATA

- Trenzado **Vinilo Tradicional**
- Manguera Interior: EPDM
- Espiga: Cobre (Patente No. 203206)
- Férula: Acero Inoxidable
- 100% LIBRES** de Plomo
- Diámetro Interior: 5/16" (8.0 mm)
- Empaque: Cónico de Hule
- Temperatura de trabajo: 0 °C a 82 °C
- Presión máxima de trabajo: 10 kg / cm<sup>2</sup> / 145 psi

CONECTORES FLEXIBLES Y LLAVES DE CONTROL PARA AGUA

PRODUCTOS PARA GAS

LAVABO Y FREGADERO

SANITARIO

PRODUCTOS PARA DRENAJE

SISTEMA DE TUBERÍA PARA AGUA

SISTEMA DE TUBERÍA PARA GAS

PAQUETES DE INSTALACIÓN / ACCESORIOS LAVANDERÍA Y TINA

VÁLVULAS Y ACCESORIOS PARA TUBERÍA

FILTROS PARA AGUA

REGADERAS TRADICIONALES Y ELÉCTRICAS

GRIFERÍA

DUCTOS PARA EXTRACCIÓN DE AIRE

DESTAPACAÑOS

## 1/2" A.M. X 1/2" A.M.

▶ Tuercas de Termoplástico de Alta Densidad\*

\* Patentes D724,936 / 43670



LARGO CM	MODELO	CÓDIGO	CANTIDAD POR CAJA	PRECIO DE LISTA UNITARIO*	PRECIO SUGERIDO AL PÚBLICO
40	CVLG-C40	710631908285	100	\$32.74	\$43.30
55	CVLG-C55	710631908292	100	\$37.88	\$50.10

**GARANTÍA 10 AÑOS**

**PAQUETE FERRETERO**

## 1/2" FIP X 1/2" FIP

▶ Tuercas de Latón Niquelado



LARGO CM	MODELO	CÓDIGO	CANTIDAD POR CAJA	PRECIO DE LISTA UNITARIO*	PRECIO SUGERIDO AL PÚBLICO
40	CVLG-D40	710631911742	100	\$46.79	\$61.90
55	CVLG-D55	710631911759	100	\$52.87	\$69.90

**GARANTÍA 10 AÑOS**

Las presentaciones en caja de 100 conectores flexibles, van en bolsas con 10 piezas. Pedido mínimo por modelo: 1 caja

# Vinilo Blanco

## 1/2" A.M. X 1/2" A.M.

▶ Tuercas de Latón Termoplástico de Alta Densidad\*

\* Patentes D724,936 / 43670



LARGO CM	MODELO	CÓDIGO	CANTIDAD POR CAJA	PRECIO DE LISTA UNITARIO*	PRECIO SUGERIDO AL PÚBLICO
40	CVLB-A40	710631900104	100	\$33.15	\$43.80
55	CVLB-A55	710631900111	100	\$38.47	\$50.90

**GARANTÍA 10 AÑOS**

**PAQUETE FERRETERO**

## 3/8" COMP. X 1/2" A.M.

▶ Tuerca de Latón Niquelado y Termoplástico de Alta Densidad\*

\* Patentes D724,936 / 43670



LARGO PULGADAS	MODELO	CÓDIGO	CANTIDAD POR CAJA	PRECIO DE LISTA UNITARIO*	PRECIO SUGERIDO AL PÚBLICO
16"	CVLB-B16	710631900296	100	\$41.13	\$54.40
20"	CVLB-B20	710631900302	100	\$45.39	\$60.00

**GARANTÍA 10 AÑOS**

Las presentaciones en caja de 100 conectores flexibles, van en bolsas con 10 piezas. Pedido mínimo por modelo: 1 caja

\*Precios más I.V.A. / Precio público sugerido incluye I.V.A.

HECHO EN MÉXICO

Catálogo 2021

# ► Mezcladora **Acero Premium**

LÍNEA  
**PREMIUM**

CONECTORES FLEXIBLES Y LLAVES DE CONTROL PARA AGUA

PRODUCTOS PARA GAS

LAVABO Y FREGADERO

SANITARIO

PRODUCTOS PARA DRENAJE

SISTEMA DE TUBERÍA PARA AGUA

SISTEMA DE TUBERÍA PARA GAS

PAQUETES DE INSTALACIÓN / ACCESORIOS LAVANDERÍA Y TINA

VÁLVULAS Y ACCESORIOS PARA TUBERÍA

FILTROS PARA AGUA

REGADERAS TRADICIONALES Y ELÉCTRICAS

GRIFERÍA

DUCTOS PARA EXTRACCIÓN DE AIRE

DESTAPACAÑOS



PRESENTACIÓN: ETIQUETA CORBATA

- Trenzado **Acero Ultra\***
- Manguera Interior: EPDM
- Espiga: Cobre (Patente No. 203206)
- Férula: Acero Inoxidable
- 100% LIBRES** de Plomo
- Diámetro Interior: 5/16" (8.0 mm)
- Empaque: Cónico de Hule
- Temperatura de trabajo: 0 °C a 82 °C
- Presión máxima de trabajo: 10 kg / cm<sup>2</sup> / 145 psi

\*Trenzado que brinda máxima resistencia a la corrosión por ser fabricado con Acero Inoxidable Tipo 316L. Evite el contacto directo con productos químicos y agentes corrosivos.

## 3/8" COMP. X 3/8" COMP.

► Tuercas de Latón Niquelado



LARGO CM	MODELO	CÓDIGO	CANTIDAD POR CAJA	PRECIO DE LISTA UNITARIO*	PRECIO SUGERIDO AL PÚBLICO
40	AL-E40	710631902146	25	\$64.39	\$91.10

**GARANTÍA 10 AÑOS**

# Monomando

## 1/2" FIP X 3/8" U.N.F.

► Tuercas de Latón Niquelado



Patente D795,399  
Otras patentes en trámite

LARGO CM	MODELO	CÓDIGO	CANTIDAD POR CAJA	PRECIO DE LISTA UNITARIO*	PRECIO SUGERIDO AL PÚBLICO
40	AL-L40	7501605502522	15	\$68.59	\$101.80
55	AL-L55	7501605502539	15	\$71.09	\$105.60
70	AL-L70	710631917539	12	\$79.37	\$117.80

**GARANTÍA 20 AÑOS**

## 1/2" FIP X M10

► Tuercas de Latón Niquelado



Patente D795,399  
Otras patentes en trámite

LARGO CM	MODELO	CÓDIGO	CANTIDAD POR CAJA	PRECIO DE LISTA UNITARIO*	PRECIO SUGERIDO AL PÚBLICO
40	AL-M40	7501605590765	25	\$78.53	\$116.60
60	AL-M60	710631905352	25	\$86.81	\$128.90
80	AL-M80	710631917553	25	\$95.52	\$141.80

**GARANTÍA 20 AÑOS**

\*Precios más I.V.A. / Precio público sugerido incluye I.V.A.

# ► Sanitario **Acero Premium**

LÍNEA  
**PREMIUM**



PRESENTACIÓN: ETIQUETA CORBATA

- Trenzado **Acero Ultra\***
- Manguera Interior: EPDM
- Espiga: Cobre (Patente No. 203206)
- Férula: Acero Inoxidable
- 100% LIBRES** de Plomo
- Diámetro Interior: 5/16" (8.0 mm)
- Empaque: Cónico de Hule
- Temperatura de trabajo: 0 °C a 82 °C
- Presión máxima de trabajo: 10 kg / cm<sup>2</sup> / 145 psi

\*Trenzado que brinda máxima resistencia a la corrosión por ser fabricado con Acero Inoxidable Tipo 316L. Evite el contacto directo con productos químicos y agentes corrosivos.

CONECTORES FLEXIBLES Y LLAVES DE CONTROL PARA AGUA

PRODUCTOS PARA GAS

LAVABO Y FREGADERO

SANITARIO

PRODUCTOS PARA DRENAJE

SISTEMA DE TUBERÍA PARA AGUA

SISTEMA DE TUBERÍA PARA GAS

PAQUETES DE INSTALACIÓN / ACCESORIOS LAVANDERÍA Y TINA

VÁLVULAS Y ACCESORIOS PARA TUBERÍA

FILTROS PARA AGUA

REGADERAS TRADICIONALES Y ELÉCTRICAS

GRIFERÍA

DUCTOS PARA EXTRACCIÓN DE AIRE

DESTAPACAÑOS

## 1/2" FIP X 7/8" FIP

► Tuercas de Latón Niquelado

Patente D795,399  
Otras patentes en trámite



LARGO CM	MODELO	CÓDIGO	CANTIDAD POR CAJA	PRECIO DE LISTA UNITARIO*	PRECIO SUGERIDO AL PÚBLICO
35	AS-A35	7501605503017	50	\$65.82	\$90.10
50	AS-A50	7501605503031	50	\$81.20	\$114.90

**GARANTÍA 20 AÑOS**

## 3/8" COMP. X 7/8" A.M.

► Tuerca de Latón Niquelado y Termoplástico de Alta Densidad\*

\* Patentes D724,936 / 43670



LARGO CM	MODELO	CÓDIGO	CANTIDAD POR CAJA	PRECIO DE LISTA UNITARIO*	PRECIO SUGERIDO AL PÚBLICO
35	AS-B35	7501605503154	50	\$51.15	\$72.40
50	AS-B50	7501605503178	50	\$61.41	\$86.90

**GARANTÍA 10 AÑOS**

## 1/2" FIP X 7/8" A.M.

► Tuerca de Latón Niquelado y Termoplástico de Alta Densidad\*

\* Patentes D724,936 / 43670



LARGO CM	MODELO	CÓDIGO	CANTIDAD POR CAJA	PRECIO DE LISTA UNITARIO*	PRECIO SUGERIDO AL PÚBLICO
35	AS-E35	7501605503086	50	\$53.32	\$75.50
50	AS-E50	7501605503109	50	\$63.69	\$94.60

**GARANTÍA 10 AÑOS**

## 7/8" FIP X 7/8" FIP

► Tuercas de Latón Niquelado



LARGO CM	MODELO	CÓDIGO	CANTIDAD POR CAJA	PRECIO DE LISTA UNITARIO*	PRECIO SUGERIDO AL PÚBLICO
35	AS-F35	7501605503147	50	\$71.01	\$97.20
50	AS-F50	7501605503413	50	\$89.03	\$121.90

**GARANTÍA 20 AÑOS**

\*Precios más I.V.A. / Precio público sugerido incluye I.V.A.

HECHO EN MÉXICO

Catálogo 2021

# ▶ Sanitario **Vinilo Premium**

LÍNEA  
**PREMIUM**

CONECTORES FLEXIBLES Y LLAVES DE CONTROL PARA AGUA

PRODUCTOS PARA GAS

LAVABO Y FREGADERO

SANITARIO

PRODUCTOS PARA DRENAJE

SISTEMA DE TUBERÍA PARA AGUA

SISTEMA DE TUBERÍA PARA GAS

PAQUETES DE INSTALACIÓN / ACCESORIOS LAVANDERÍA Y TINA

VÁLVULAS Y ACCESORIOS PARA TUBERÍA

FILTROS PARA AGUA

REGADERAS TRADICIONALES Y ELÉCTRICAS

GRIFERÍA

DUCTOS PARA EXTRACCIÓN DE AIRE

DESTAPACAÑOS



PRESENTACIÓN: ETIQUETA CORBATA

- Trenzado **Vinilo Platino\***
- Manguera Interior: EPDM
- Espiga: Cobre (Patente No. 203206)
- Férula: Acero Inoxidable
- 100% LIBRES** de Plomo
- Diámetro Interior: 5/16" (8.0 mm)
- Empaque: Cónico de Hule
- Temperatura de trabajo: 0 °C a 82 °C
- Presión máxima de trabajo: 10 kg / cm<sup>2</sup> / 145 psi

\*Trenzado en Vinilo Reforzado color Platino, que brinda una alta resistencia a la corrosión y un estético diseño con acabado metálico.

## 1/2" FIP X 7/8" FIP

▶ Tuercas de Latón Niquelado



LARGO CM	MODELO	CÓDIGO	CANTIDAD POR CAJA	PRECIO DE LISTA UNITARIO*	PRECIO SUGERIDO AL PÚBLICO
35	VS-A35	7501605508012	50	\$62.60	\$85.70
50	VS-A50	7501605508029	50	\$68.80	\$94.20

**GARANTÍA 20 AÑOS**

## 1/2" FIP X 7/8" A.M.

▶ Tuerca de Latón Niquelado y Termoplástico de Alta Densidad\*



\* Patentes D724,936 / 43670

LARGO CM	MODELO	CÓDIGO	CANTIDAD POR CAJA	PRECIO DE LISTA UNITARIO*	PRECIO SUGERIDO AL PÚBLICO
35	VS-E35	7501605508050	50	\$53.05	\$72.60
50	VS-E50	7501605508173	50	\$59.71	\$81.70

**GARANTÍA 10 AÑOS**

## 7/8" FIP X 7/8" FIP

▶ Tuercas de Latón Niquelado



LARGO CM	MODELO	CÓDIGO	CANTIDAD POR CAJA	PRECIO DE LISTA UNITARIO*	PRECIO SUGERIDO AL PÚBLICO
35	VS-F35	7501605508098	50	\$72.92	\$99.80

**GARANTÍA 20 AÑOS**

## 1/2" A.M. X 7/8" A.M.

▶ Tuercas Termoplástico de Alta Densidad\*



\* Patentes D724,936 / 43670

LARGO CM	MODELO	CÓDIGO	CANTIDAD POR CAJA	PRECIO DE LISTA UNITARIO*	PRECIO SUGERIDO AL PÚBLICO
35	VS-M35	7501605508258	25	\$39.96	\$56.60
50	VS-M50	7501605508265	50	\$43.60	\$59.70

**GARANTÍA 10 AÑOS**

## 7/8" FIP X 7/8" A.M.

▶ Tuerca de Latón Niquelado y Termoplástico de Alta Densidad\*



\* Patentes D724,936 / 43670

LARGO CM	MODELO	CÓDIGO	CANTIDAD POR CAJA	PRECIO DE LISTA UNITARIO*	PRECIO SUGERIDO AL PÚBLICO
35	VS-N35	7501605508272	50	\$60.75	\$86.00
50	VS-N50	7501605508401	50	\$64.36	\$91.10

**GARANTÍA 10 AÑOS**

\*Precios más I.V.A. / Precio público sugerido incluye I.V.A.

# ► Sanitario **Vinilo Premium**

LÍNEA  
**PREMIUM**



PRESENTACIÓN: ETIQUETA CORBATA

- Trenzado **Vinilo Blanco**
- Manguera Interior: EPDM
- Espiga: Cobre (Patente No. 203206)
- Férula: Acero Inoxidable
- 100% LIBRES** de Plomo
- Diámetro Interior: 5/16" (8.0 mm)
- Empaque: Cónico de Hule
- Temperatura de trabajo: 0 °C a 82 °C
- Presión máxima de trabajo: 10 kg / cm<sup>2</sup> / 145 psi

\*Trenzado en Vinilo Reforzado color blanco, que brinda una alta resistencia a la corrosión y un estético diseño.

## 1/2" FIP X 7/8" A.M.

► Tuerca de Latón Niquelado y Termoplástico de Alta Densidad\*

\* Patentes D724,936 / 43670



LARGO PULGADAS	MODELO	CÓDIGO	CANTIDAD POR CAJA	PRECIO DE LISTA UNITARIO*	PRECIO SUGERIDO AL PÚBLICO
16"	VSB-A16	7501605508302	50	\$51.90	\$73.40
20"	VSB-A20	7501605508319	50	\$56.08	\$76.80

**GARANTÍA 10 AÑOS**

## 3/8" COMP. X 7/8" A.M.

► Tuerca de Latón Niquelado y Termoplástico de Alta Densidad\*

\* Patentes D724,936 / 43670



LARGO PULGADAS	MODELO	CÓDIGO	CANTIDAD POR CAJA	PRECIO DE LISTA UNITARIO*	PRECIO SUGERIDO AL PÚBLICO
16"	VSB-B16	7501605508340	50	\$46.56	\$65.90
20"	VSB-B20	7501605508357	50	\$52.02	\$73.60

**GARANTÍA 10 AÑOS**

## 1/2" A.M. X 7/8" A.M.

► Tuercas de Termoplástico de Alta Densidad\*

\* Patentes D724,936 / 43670



LARGO PULGADAS	MODELO	CÓDIGO	CANTIDAD POR CAJA	PRECIO DE LISTA UNITARIO*	PRECIO SUGERIDO AL PÚBLICO
16"	VSB-C16	7501605508388	50	\$39.26	\$55.60
20"	VSB-C20	7501605508395	50	\$43.52	\$61.60

**GARANTÍA 10 AÑOS**

\*Precios más I.V.A. / Precio público sugerido incluye I.V.A.

CONECTORES FLEXIBLES Y LLAVES DE CONTROL PARA AGUA

PRODUCTOS PARA GAS

LAVABO Y FREGADERO

SANITARIO

PRODUCTOS PARA DRENAJE

SISTEMA DE TUBERÍA PARA AGUA

SISTEMA DE TUBERÍA PARA GAS

PAQUETES DE INSTALACIÓN / ACCESORIOS LAVANDERÍA Y TINA

VÁLVULAS Y ACCESORIOS PARA TUBERÍA

FILTROS PARA AGUA

REGADERAS TRADICIONALES Y ELÉCTRICAS

GRIFERÍA

DUCTOS PARA EXTRACCIÓN DE AIRE

DESTAPACAÑOS

# ► Sanitario **Acero Básico**

LÍNEA  
**BÁSICA**

CONECTORES FLEXIBLES Y LLAVES DE CONTROL PARA AGUA

PRODUCTOS PARA GAS

LAVABO Y FREGADERO

SANITARIO

PRODUCTOS PARA DRENAJE

SISTEMA DE TUBERÍA PARA AGUA

SISTEMA DE TUBERÍA PARA GAS

PAQUETES DE INSTALACIÓN / ACCESORIOS LAVANDERÍA Y TINA

VÁLVULAS Y ACCESORIOS PARA TUBERÍA

FILTROS PARA AGUA

REGADERAS TRADICIONALES Y ELÉCTRICAS

GRIFERÍA

DUCTOS PARA EXTRACCIÓN DE AIRE

DESTAPACAÑOS



PRESENTACIÓN: ETIQUETA CORBATA

- Trenzado **Acero Forte\***
- Manguera Interior: EPDM
- Espiga: Cobre (Patente No. 203206)
- Férula: Acero Inoxidable
- 100% LIBRES** de Plomo
- Diámetro Interior: 5/16" (8.0 mm)
- Empaque: Cónico de Hule
- Temperatura de trabajo: 0 °C a 82 °C
- Presión máxima de trabajo: 10 kg / cm<sup>2</sup> / 145 psi

\*Fórmula exclusiva de Coflex\* que combina Acero Inoxidable y Polímero de Tecnología Avanzada en un trenzado de diseño único en el mercado, brindando alto desempeño y seguridad. **Patente en Trámite.**

## 1/2" FIP X 7/8" FIP

► Tuercas de Latón Niquelado



LARGO CM	MODELO	CÓDIGO	CANTIDAD POR CAJA	PRECIO DE LISTA UNITARIO*	PRECIO SUGERIDO AL PÚBLICO
35	LS-A35	7501605510015	100	\$59.13	\$80.90
50	LS-A50	7501605510022	100	\$64.73	\$88.60

**GARANTÍA 10 AÑOS**

## 1/2" FIP X 7/8" A.M.

► Tuerca de Latón Niquelado y Termoplástico de Alta Densidad\*



LARGO CM	MODELO	CÓDIGO	CANTIDAD POR CAJA	PRECIO DE LISTA UNITARIO*	PRECIO SUGERIDO AL PÚBLICO
35	LS-E35	7501605510046	100	\$45.36	\$62.10

\* Patentes D724,936 / 43670

**GARANTÍA 10 AÑOS**

## 7/8" FIP X 7/8" FIP

► Tuercas de Latón Niquelado



LARGO CM	MODELO	CÓDIGO	CANTIDAD POR CAJA	PRECIO DE LISTA UNITARIO*	PRECIO SUGERIDO AL PÚBLICO
35	LS-F35	7501605510039	100	\$66.50	\$91.00

Las presentaciones en caja de 100 conectores flexibles, van en bolsas con 10 piezas.  
Pedido mínimo por modelo: 1 caja

**GARANTÍA 10 AÑOS**

\*Precios más I.V.A. / Precio público sugerido incluye I.V.A.



# ► Sanitario **Vinilo Tradicional**

**LÍNEA  
BÁSICA**



PRESENTACIÓN: ETIQUETA CORBATA

- Trenzado **Vinilo Tradicional**
- Manguera Interior: EPDM
- Espiga: Cobre (Patente No. 203206)
- Férula: Acero Inoxidable
- 100% LIBRES** de Plomo
- Diámetro Interior: 5/16" (8.0 mm)
- Empaque: Cónico de Hule
- Temperatura de trabajo: 0 °C a 82 °C
- Presión máxima de trabajo: 10 kg / cm<sup>2</sup> / 145 psi

## 1/2" A.M. X 7/8" A.M.

► Tuercas Termoplástico de Alta Densidad\*

\* Patentes D724,936 / 43670



LARGO CM	MODELO	CÓDIGO	CANTIDAD POR CAJA	PRECIO DE LISTA UNITARIO*	PRECIO SUGERIDO AL PÚBLICO
35	CVSG-C35	710631908308	100	\$36.57	\$50.10
50	CVSG-C50	710631905710	100	\$41.29	\$56.50

**PAQUETE FERRETERO**

**GARANTÍA 10 AÑOS**

## 7/8" FIP X 7/8" A.M.

► Tuercas de Latón Niquelado y Termoplástico de Alta Densidad\*

\* Patentes D724,936 / 43670



LARGO CM	MODELO	CÓDIGO	CANTIDAD POR CAJA	PRECIO DE LISTA UNITARIO*	PRECIO SUGERIDO AL PÚBLICO
35	CVSG-D35	710631912589	100	\$48.90	\$64.70

**PAQUETE FERRETERO**

**GARANTÍA 10 AÑOS**

## 1/2" FIP X 7/8" FIP

► Tuercas de Latón Niquelado



LARGO CM	MODELO	CÓDIGO	CANTIDAD POR CAJA	PRECIO DE LISTA UNITARIO*	PRECIO SUGERIDO AL PÚBLICO
35	CVSG-E35	710631911766	100	\$54.42	\$72.00
50	CVSG-E50	710631911773	100	\$59.19	\$78.30

**PAQUETE FERRETERO**

**GARANTÍA 10 AÑOS**

Las presentaciones en caja de 100 conectores flexibles, van en bolsas con 10 piezas.  
Pedido mínimo por modelo: 1 caja

CONECTORES FLEXIBLES Y LLAVES DE CONTROL PARA AGUA

PRODUCTOS PARA GAS

LAVABO Y FREGADERO

SANITARIO

PRODUCTOS PARA DRENAJE

SISTEMA DE TUBERÍA PARA AGUA

SISTEMA DE TUBERÍA PARA GAS

PAQUETES DE INSTALACIÓN / ACCESORIOS LAVANDERÍA Y TINA

VÁLVULAS Y ACCESORIOS PARA TUBERÍA

FILTROS PARA AGUA

REGADERAS TRADICIONALES Y ELÉCTRICAS

GRIFERÍA

DUCTOS PARA EXTRACCIÓN DE AIRE

DESTAPACAÑOS

\*Precios más I.V.A. / Precio público sugerido incluye I.V.A.

# ► Sanitario **Vinilo Blanco**

LÍNEA  
**BÁSICA**

CONECTORES FLEXIBLES Y LLAVES DE CONTROL PARA AGUA

PRODUCTOS PARA GAS

LAVABO Y FREGADERO

SANITARIO

PRODUCTOS PARA DRENAJE

SISTEMA DE TUBERÍA PARA AGUA

SISTEMA DE TUBERÍA PARA GAS

PAQUETES DE INSTALACIÓN / ACCESORIOS LAVANDERÍA Y TINA

VÁLVULAS Y ACCESORIOS PARA TUBERÍA

FILTROS PARA AGUA

REGADERAS TRADICIONALES Y ELÉCTRICAS

GRIFERÍA

DUCTOS PARA EXTRACCIÓN DE AIRE

DESTAPACAÑOS



PRESENTACIÓN: ETIQUETA CORBATA

- Trenzado **Vinilo Blanco**
- Manguera Interior: EPDM
- Espiga: Cobre (Patente No. 203206)
- Férula: Acero Inoxidable
- 100% LIBRES** de Plomo
- Diámetro Interior: 5/16" (8.0 mm)
- Empaque: Cónico de Hule
- Temperatura de trabajo: 0 °C a 82 °C
- Presión máxima de trabajo: 10 kg / cm<sup>2</sup> / 145 psi

## 1/2" A.M. X 7/8" A.M.

► Tuercas Termoplástico de Alta Densidad\*

\* Patentes D724,936 / 43670



LARGO CM	MODELO	CÓDIGO	CANTIDAD POR CAJA	PRECIO DE LISTA UNITARIO*	PRECIO SUGERIDO AL PÚBLICO
35	CVSB-A35	710631900128	100	\$36.95	\$50.60
50	CVSB-A50	710631900319	100	\$42.37	\$58.00

**GARANTÍA 10 AÑOS**

## 3/8" COMP. X 7/8" A.M.

► Tuercas de Latón Niquelado y Termoplástico de Alta Densidad\*

\* Patentes D724,936 / 43670



LARGO PULGADAS	MODELO	CÓDIGO	CANTIDAD POR CAJA	PRECIO DE LISTA UNITARIO*	PRECIO SUGERIDO AL PÚBLICO
12"	CVSB-B12	710631900265	100	\$37.46	\$53.00
16"	CVSB-B16	710631900272	100	\$42.33	\$59.90
20"	CVSB-B20	710631912749	100	\$45.39	\$64.20

Las presentaciones en caja de 100 conectores flexibles, van en bolsas con 10 piezas.  
Pedido mínimo por modelo: 1 caja

**GARANTÍA 10 AÑOS**

\*Precios más I.V.A. / Precio público sugerido incluye I.V.A.



**Servicio y atención personalizada**

**CENTRO DE CONTACTO**

**800 226 3539**

distribuidor@coflex.com.mx

# ► Boiler Acero Inoxidable

LÍNEA  
PREMIUM



- Trenzado **Acero Inoxidable**
- Manguera Interior: EPDM
- Espiga: Latón
- Férula: Acero Inoxidable
- Diámetro Interior: .500" (12.7 mm)
- Empaque: Plano de Hule
- Temperatura de trabajo: 0 °C a 90 °C
- Presión máxima de trabajo: 10 kg / cm<sup>2</sup> / 145 psi

## FLUJOS DE LITRO POR MINUTO

Diámetro interior	0.70 kg/cm-10 psi	4 Kg/cm-60 psi
14.5 mm	Tinaco	(Hidroneumático)
	10 LPM	24 LPM

PRESENTACIÓN: ETIQUETA CORBATA

**GARANTÍA 20 AÑOS**

CONECTORES FLEXIBLES Y LLAVES DE CONTROL PARA AGUA

PRODUCTOS PARA GAS

LAVABO Y FREGADERO

SANITARIO

PRODUCTOS PARA DRENAJE

SISTEMA DE TUBERÍA PARA AGUA

SISTEMA DE TUBERÍA PARA GAS

PAQUETES DE INSTALACIÓN / ACCESORIOS LAVANDERÍA Y TINA

VÁLVULAS Y ACCESORIOS PARA TUBERÍA

FILTROS PARA AGUA

REGADERAS TRADICIONALES Y ELÉCTRICAS

GRIFERÍA

DUCTOS PARA EXTRACCIÓN DE AIRE

DESTAPACAÑOS

### 3/4" FIP X 3/4" FIP

► Tuercas de Latón



LARGO CM	MODELO	CÓDIGO	CANTIDAD POR CAJA	PRECIO DE LISTA UNITARIO*	PRECIO SUGERIDO AL PÚBLICO
40	AB-A40	7501605513016	10	\$133.27	\$182.40
60	AB-A60	7501605513023	10	\$148.72	\$196.70
80	AB-A80	7501605513030	10	\$166.86	\$228.40
100	AB-A100	710631902689	10	\$178.07	\$243.70

### 3/4" MNPT X 3/4" FIP

► Tuercas de Latón



LARGO CM	MODELO	CÓDIGO	CANTIDAD POR CAJA	PRECIO DE LISTA UNITARIO*	PRECIO SUGERIDO AL PÚBLICO
40	AB-B40	7501605513054	10	\$142.40	\$194.90
60	AB-B60	7501605513061	10	\$158.62	\$209.80
80	AB-B80	7501605513078	10	\$176.92	\$242.20

### 1/2" FIP X 3/4" FIP

► Tuercas de Latón



LARGO CM	MODELO	CÓDIGO	CANTIDAD POR CAJA	PRECIO DE LISTA UNITARIO*	PRECIO SUGERIDO AL PÚBLICO
40	AB-D40	710631900807	10	\$115.76	\$158.50
60	AB-D60	710631900814	10	\$134.79	\$184.50
80	AB-D80	710631900821	10	\$145.54	\$199.20
120	AB-D120	710631910837	10	\$178.90	\$244.90
150	AB-D150	710631939111	10	\$208.75	\$285.70

### 1/2" FIP X 3/4" MNPT

► Tuercas de Latón



LARGO CM	MODELO	CÓDIGO	CANTIDAD POR CAJA	PRECIO DE LISTA UNITARIO*	PRECIO SUGERIDO AL PÚBLICO
40	AB-G40	710631900906	10	\$126.98	\$173.80
60	AB-G60	710631900913	10	\$144.92	\$198.40
80	AB-G80	710631900920	10	\$164.78	\$225.60

### 1/2" FIP X 1/2" FIP

► Tuercas de Latón



LARGO CM	MODELO	CÓDIGO	CANTIDAD POR CAJA	PRECIO DE LISTA UNITARIO*	PRECIO SUGERIDO AL PÚBLICO
40	AB-I40	710631909398	10	\$115.38	\$157.90
60	AB-I60	710631909404	10	\$132.87	\$181.90
80	AB-I80	710631909411	20	\$146.79	\$200.90

\*Precios más I.V.A. / Precio público sugerido incluye I.V.A.

HECHO EN MÉXICO

Catálogo 2021

# ► Boiler Vinilo

LÍNEA  
PREMIUM



- Trenzado **Vinilo Reforzado**
- Manguera Interior: EPDM
- Espiga: Latón
- Férula: Acero Inoxidable
- Diámetro Interior: .500" (12.7 mm)
- Empaque: Plano de Hule
- Temperatura de trabajo: 0 °C a 90 °C
- Presión máxima de trabajo: 10 kg / cm<sup>2</sup> / 145 psi

### FLUJOS DE LITRO POR MINUTO

Diámetro	0.70 kg/cm-10 psi	4 Kg/cm-60 psi
interior	Tinaco	(Hidroneumático)
14.5 mm	10 LPM	24 LPM

**GARANTÍA 20 AÑOS**

PRESENTACIÓN: ETIQUETA CORBATA

### 3/4" FIP X 3/4" FIP

► Tuercas de Latón



LARGO CM	MODELO	CÓDIGO	CANTIDAD POR CAJA	PRECIO DE LISTA UNITARIO*	PRECIO SUGERIDO AL PÚBLICO
40	VB-A40	7501605513115	10	\$116.79	\$159.90
60	VB-A60	7501605513122	10	\$130.61	\$178.80
80	VB-A80	7501605513139	10	\$145.51	\$199.20

### 3/4" MNPT X 3/4" FIP

► Tuercas de Latón



LARGO CM	MODELO	CÓDIGO	CANTIDAD POR CAJA	PRECIO DE LISTA UNITARIO*	PRECIO SUGERIDO AL PÚBLICO
40	VB-B40	7501605513153	10	\$125.01	\$171.10
60	VB-B60	7501605513160	10	\$139.26	\$190.60
80	VB-B80	7501605513177	10	\$154.54	\$211.50

### 1/2" FIP X 1/2" FIP

► Tuercas de Latón



LARGO CM	MODELO	CÓDIGO	CANTIDAD POR CAJA	PRECIO DE LISTA UNITARIO*	PRECIO SUGERIDO AL PÚBLICO
80	VB-I80	710631920904	10	\$127.88	\$175.00
100	VB-I100	710631920911	8	\$141.69	\$200.50
120	VB-I120	710631920928	10	\$155.66	\$220.30

\*Precios más I.V.A. / Precio público sugerido incluye I.V.A.

# ► Boiler **Acero Básico**

LÍNEA  
**BÁSICA**



- Trenzado **Acero Forte\***
- Manguera Interior: EPDM
- Espiga: Latón
- Férula: Acero Inoxidable
- Diámetro Interior: .500" (12.7 mm)
- Empaque: Plano de Hule
- Temperatura de trabajo: 0 °C a 90 °C
- Presión máxima de trabajo: 10 kg / cm<sup>2</sup> / 145 psi

PRESENTACIÓN: ETIQUETA CORBATA

\*Fórmula exclusiva de Coflex® que combina Acero Inoxidable y Polímero de Tecnología Avanzada en un trenzado de diseño único en el mercado, brindando alto desempeño y seguridad. **Patente en Trámite.**

### FLUJOS DE LITRO POR MINUTO

Diámetro interior	0.70 kg/cm-10 psi	4 Kg/cm-60 psi
11.4 mm	Tinaco	(Hidroneumático)
	10 LPM	24 LPM

PRESENTACIÓN: ETIQUETA CORBATA

**GARANTÍA 10 AÑOS**

### 1/2" FIP X 1/2" FIP

► Tuercas de Latón



LARGO CM	MODELO	CÓDIGO	CANTIDAD POR CAJA	PRECIO DE LISTA UNITARIO*	PRECIO SUGERIDO AL PÚBLICO
40	AB-C40	710631908322	10	\$93.43	\$127.90
60	AB-C60	7501605514303	10	\$107.16	\$141.70
80	AB-C80	710631908315	10	\$118.58	\$162.30

### 1/2" FIP X 3/4" FIP

► Tuercas de Latón y Acero Inoxidable



LARGO CM	MODELO	CÓDIGO	CANTIDAD POR CAJA	PRECIO DE LISTA UNITARIO*	PRECIO SUGERIDO AL PÚBLICO
60	AB-H60	710631905734	10	\$115.02	\$157.40

CONECTORES FLEXIBLES Y LLAVES DE CONTROL PARA AGUA

PRODUCTOS PARA GAS

LAVABO Y FREGADERO

SANITARIO

PRODUCTOS PARA DRENAJE

SISTEMA DE TUBERÍA PARA AGUA

SISTEMA DE TUBERÍA PARA GAS

PAQUETES DE INSTALACIÓN / ACCESORIOS LAVANDERÍA Y TINA

VÁLVULAS Y ACCESORIOS PARA TUBERÍA

FILTROS PARA AGUA

REGADERAS TRADICIONALES Y ELÉCTRICAS

GRIFERÍA

DUCTOS PARA EXTRACCIÓN DE AIRE

DESTAPACAÑOS

\*Precios más I.V.A. / Precio público sugerido incluye I.V.A.

HECHO EN MÉXICO

Catálogo 2021

# ► Medidor Agua **Acero Inox / Vinilo**

LÍNEA  
**PREMIUM**

CONECTORES FLEXIBLES Y LLAVES DE CONTROL PARA AGUA

PRODUCTOS PARA GAS

LAVABO Y FREGADERO

SANITARIO

PRODUCTOS PARA DRENAJE

SISTEMA DE TUBERÍA PARA AGUA

SISTEMA DE TUBERÍA PARA GAS

PAQUETES DE INSTALACIÓN / ACCESORIOS LAVANDERÍA Y TINA

VÁLVULAS Y ACCESORIOS PARA TUBERÍA

FILTROS PARA AGUA

REGADERAS TRADICIONALES Y ELÉCTRICAS

GRIFERÍA

DUCTOS PARA EXTRACCIÓN DE AIRE

DESTAPACAÑOS

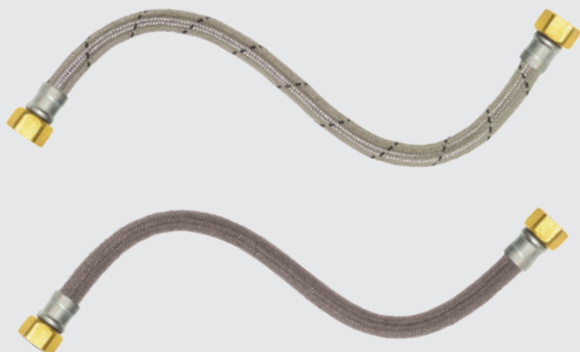

- Trenzado **Acero Inoxidable / Vinilo Reforzado**
- Manguera Interior: EPDM
- Espiga: Latón
- Férula: Acero Inoxidable
- Diámetro Interior: .500" (12.7 mm)
- Empaque: Plano de Hule
- Temperatura de trabajo: -10 °C a 82 °C
- Presión máxima de trabajo: 10 kg / cm<sup>2</sup> / 145 psi

PRESENTACIÓN: ETIQUETA CORBATA

**NUEVO**

**1/2" FIP X 1/2" FIP**

► Tuercas de Latón



LARGO CM	MODELO	CÓDIGO	CANTIDAD POR CAJA	PRECIO DE LISTA UNITARIO*	PRECIO SUGERIDO AL PÚBLICO
50	AM-D50	710631939258	10	\$125.51	\$177.60

**GARANTÍA 20 AÑOS**

**NUEVO**

**3/4" FIP X 3/4" FIP**

► Tuercas de Latón



LARGO CM	MODELO	CÓDIGO	CANTIDAD POR CAJA	PRECIO DE LISTA UNITARIO*	PRECIO SUGERIDO AL PÚBLICO
50	AM-E50	710631940117	10	\$148.23	\$209.80

**GARANTÍA 20 AÑOS**

**1/2" FIP X 1/2" FIP**

► Tuercas de Latón



LARGO CM	MODELO	CÓDIGO	CANTIDAD POR CAJA	PRECIO DE LISTA UNITARIO*	PRECIO SUGERIDO AL PÚBLICO
50	VM-D50	710631916594	10	\$126.34	\$187.60

**GARANTÍA 10 AÑOS**

**3/4" FIP X 3/4" FIP**

► Tuercas de Latón



LARGO CM	MODELO	CÓDIGO	CANTIDAD POR CAJA	PRECIO DE LISTA UNITARIO*	PRECIO SUGERIDO AL PÚBLICO
50	VM-E50	710631916600	10	\$143.35	\$202.90

**GARANTÍA 10 AÑOS**

\*Precios más I.V.A. / Precio público sugerido incluye I.V.A.

# ► Hidroneumático **Vinilo**

**GARANTÍA  
10 AÑOS**



- Trenzado **Vinilo Reforzado**
- Manguera Interior: EPDM
- Espiga: Latón
- Férula: Latón
- Empaque: Plano de Hule
- Temperatura de trabajo: 0 °C a 90 °C
- Presión máxima de trabajo: 10 kg / cm<sup>2</sup> / 145 psi

PRESENTACIÓN: ETIQUETA BANDERA

CONECTORES FLEXIBLES Y LLAVES DE CONTROL PARA AGUA

PRODUCTOS PARA GAS

LAVABO Y FREGADERO

SANITARIO

PRODUCTOS PARA DRENAJE

SISTEMA DE TUBERÍA PARA AGUA

SISTEMA DE TUBERÍA PARA GAS

PAQUETES DE INSTALACIÓN / ACCESORIOS LAVANDERÍA Y TINA

VÁLVULAS Y ACCESORIOS PARA TUBERÍA

FILTROS PARA AGUA

REGADERAS TRADICIONALES Y ELÉCTRICAS

GRIFERÍA

DUCTOS PARA EXTRACCIÓN DE AIRE

DESTAPACAÑOS

## 1" MNPT X 1" FIP

► Tuercas Latón



LARGO CM	MODELO	CÓDIGO	CANTIDAD POR CAJA	PRECIO DE LISTA UNITARIO*	PRECIO SUGERIDO AL PÚBLICO
40	VN-A40	7501605516208	10	\$321.09	\$439.50
65	VN-A65	7501605516215	10	\$365.09	\$499.70
90	VN-A90	7501605516222	5	\$411.96	\$563.90
110	VN-A110	7501605516239	5	\$450.96	\$638.20
155	VN-A155	710631911674	5	\$528.16	\$747.50

## 1" FIP CODO 90° X 1" MNPT

► Tuercas Latón y Codo Niquelado



LARGO CM	MODELO	CÓDIGO	CANTIDAD POR CAJA	PRECIO DE LISTA UNITARIO*	PRECIO SUGERIDO AL PÚBLICO
50	VN-B50	710631916303	14	\$492.89	\$697.50
90	VN-B90	710631918208	10	\$569.02	\$805.30
110	VN-B110	710631918215	10	\$609.56	\$862.60
155	VN-B155	710631918246	5	\$690.73	\$977.50



**PROMOTORÍA** 

Tu punto de venta bien armado para exhibir, promover y activar la venta de productos Coflex.

**Solicítala con tu vendedor**

\*Precios más I.V.A. / Precio público sugerido incluye I.V.A.

HECHO EN MÉXICO

Catálogo 2021

# Lavadora **Acero Inoxidable**

**GARANTÍA  
10 AÑOS**

CONECTORES FLEXIBLES Y LLAVES DE CONTROL PARA AGUA

PRODUCTOS PARA GAS

LAVABO Y FREGADERO

SANITARIO

PRODUCTOS PARA DRENAJE

SISTEMA DE TUBERÍA PARA AGUA

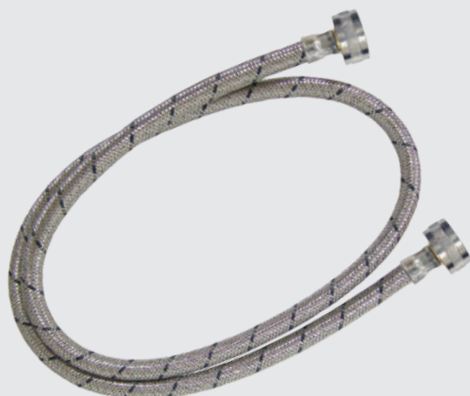

- Trenzado **Acero Ultra\***
- Manguera Interior: EPDM
- Espiga: Latón
- Férula: Acero Inoxidable
- Empaque: Plano de Hule
- Temperatura de trabajo: 0 °C a 82 °C
- Presión máxima de trabajo: 10 kg / cm<sup>2</sup> / 145 psi

\*Trenzado que brinda máxima resistencia a la corrosión por ser fabricado con Acero Inoxidable Tipo 316L. Evite el contacto directo con agentes químicos.

PRESENTACIÓN: ETIQUETA ENVOLVENTE

**3/4" N.H. X 3/4" N.H.**

► Tuercas de Latón Niquelado



LARGO CM	MODELO	CÓDIGO	CANTIDAD POR CAJA	PRECIO DE LISTA UNITARIO*	PRECIO SUGERIDO AL PÚBLICO
120	AW-A120	7501605516017	20	\$182.11	\$249.30
180	AW-A180	7501605516024	20	\$204.04	\$279.30

SISTEMA DE TUBERÍA PARA GAS

PAQUETES DE INSTALACIÓN / ACCESORIOS LAVANDERÍA Y TINA

VÁLVULAS Y ACCESORIOS PARA TUBERÍA

FILTROS PARA AGUA

REGADERAS TRADICIONALES Y ELÉCTRICAS

GRIFERÍA

DUCTOS PARA EXTRACCIÓN DE AIRE

DESTAPACAÑOS

# Lavadora **Vinilo Blanco**

**GARANTÍA  
10 AÑOS**



- Trenzado **Vinilo Reforzado**
- Manguera Interior: EPDM
- Espiga: Latón
- Férula: Acero Zincado
- Empaque: Plano de Hule
- Temperatura de trabajo: 0 °C a 82 °C
- Presión máxima de trabajo: 10 kg / cm<sup>2</sup> / 145 psi

\*Trenzado que brinda máxima resistencia a la corrosión por ser fabricado con Acero Inoxidable Tipo 316L que soporta exposición a químicos clorados.

PRESENTACIÓN: ETIQUETA ENVOLVENTE

**3/4" N.H. X 3/4" N.H.**

► Tuercas de Acero Zincado



LARGO CM	MODELO	CÓDIGO	CANTIDAD POR CAJA	PRECIO DE LISTA UNITARIO*	PRECIO SUGERIDO AL PÚBLICO
120	VWB-A120	710631900036	20	\$97.09	\$137.40
150	VWB-A150	710631900043	20	\$111.44	\$157.70
180	VWB-A180	710631900050	8	\$124.06	\$175.60

\*Precios más I.V.A. / Precio público sugerido incluye I.V.A.



# ► Conector y Lavadora **Vinilo Blanco**

**GARANTÍA  
10 AÑOS**



- Trenzado **Vinilo Reforzado**
- Manguera Interior: EPDM
- Espiga: Latón
- Férula: Acero Zincado
- Empaque: Plano de Hule
- Temperatura de trabajo: 0 °C a 82 °C
- Presión máxima de trabajo: 10 kg / cm<sup>2</sup> / 145 psi

PRESENTACIÓN: BOLSA TRANSPARENTE C/ETIQUETA BISAGRA

**3/4" N.H. X 3/4" N.H.**

► Tuercas de Acero Zincado



LARGO CM	MODELO	CÓDIGO	CANTIDAD POR CAJA	PRECIO DE LISTA UNITARIO*	PRECIO SUGERIDO AL PÚBLICO
30	VWBY-A30	710631901057	10	\$151.46	\$224.90

CONECTORES FLEXIBLES Y LLAVES DE CONTROL PARA AGUA

PRODUCTOS PARA GAS

LAVABO Y FREGADERO

SANITARIO

PRODUCTOS PARA DRENAJE

SISTEMA DE TUBERÍA PARA AGUA

SISTEMA DE TUBERÍA PARA GAS

PAQUETES DE INSTALACIÓN / ACCESORIOS LAVANDERÍA Y TINA

VÁLVULAS Y ACCESORIOS PARA TUBERÍA

FILTROS PARA AGUA

REGADERAS TRADICIONALES Y ELÉCTRICAS

GRIFERÍA

DUCTOS PARA EXTRACCIÓN DE AIRE

DESTAPACAÑOS

# Juego de Conectores ► Lavadora **Vinilo Blanco**

**GARANTÍA  
10 AÑOS**



- Trenzado **Vinilo Reforzado**
- Manguera Interior: EPDM
- Espiga: Latón
- Férula: Acero Zincado
- Empaque: Plano de Hule
- Temperatura de trabajo: 0 °C a 82 °C
- Presión máxima de trabajo: 10 kg / cm<sup>2</sup> / 145 psi

PRESENTACIÓN: BOLSA IMPRESA

**3/4" N.H. X 3/4" N.H.**

► Tuercas de Acero Zincado



LARGO CM	MODELO	CÓDIGO	CANTIDAD POR CAJA	PRECIO DE LISTA UNITARIO*	PRECIO SUGERIDO AL PÚBLICO
150	JVWB-A150	710631915801	6	\$225.65	\$308.90

\*Precios más I.V.A. / Precio público sugerido incluye I.V.A.

HECHO EN MÉXICO

Catálogo 2021

# ▶ Lavavajillas **Acero Inoxidable**

**GARANTÍA  
10 AÑOS**



- Trenzado **Acero Ultra\***
- Manguera Interior: EPDM
- Espiga: Latón
- Férula: Acero Inoxidable
- Empaque: Plano de Hule
- Temperatura de trabajo: 0 °C a 82 °C
- Presión máxima de trabajo: 10 kg / cm<sup>2</sup> / 145 psi

\*Trenzado que brinda máxima resistencia a la corrosión por ser fabricado con Acero Inoxidable Tipo 316L. Evite el contacto directo con agentes químicos.

PRESENTACIÓN: ETIQUETA TIPO FUNDA

**1/2" FIP X CODO 3/8" M.**



▶ Tuercas de Latón Niquelado

LARGO CM	MODELO	CÓDIGO	CANTIDAD POR CAJA	PRECIO DE LISTA UNITARIO*	PRECIO SUGERIDO AL PÚBLICO
150	AV-A150	7501605517021	12	\$160.38	\$227.00

# ▶ Refrigerador **Vinilo**

**GARANTÍA  
10 AÑOS**



- Trenzado **Vinilo Reforzado**
- Manguera Interior: EPDM
- Espiga: Latón
- Férula: Acero Inoxidable
- Empaque: Cónico / Plano de Hule
- Temperatura de trabajo: 0 °C a 82 °C
- Presión máxima de trabajo: 10 kg / cm<sup>2</sup> / 145 psi

PRESENTACIÓN: ETIQUETA TIPO FUNDA

**1/2" FIP X 1/4" COMP.**



▶ Tuercas de Latón Niquelado

LARGO CM	MODELO	CÓDIGO	CANTIDAD POR CAJA	PRECIO DE LISTA UNITARIO*	PRECIO SUGERIDO AL PÚBLICO
150	VR-A150	710631902825	6	\$131.54	\$186.20
300	VR-A300	710631902832	6	\$203.51	\$288.00

**1/4" COMP. X 1/4" COMP.**



▶ Tuercas de Latón Niquelado

LARGO CM	MODELO	CÓDIGO	CANTIDAD POR CAJA	PRECIO DE LISTA UNITARIO*	PRECIO SUGERIDO AL PÚBLICO
30	VR-E30	710631907660	12	\$59.15	\$83.70
70	VR-E70	710631926579	10	\$81.69	\$115.60
200	VR-E200	710631917140	6	\$127.19	\$180.00

\*Precios más I.V.A. / Precio público sugerido incluye I.V.A.

# ▶ Llaves de Control **Multivuelta** Agua

LÍNEA  
**PREMIUM**

CONECTORES  
FLEXIBLES  
Y LLAVES  
DE CONTROL  
PARA AGUA

PRODUCTOS  
PARA GAS

LAVABO  
Y FREGADERO

SANITARIO

PRODUCTOS  
PARA  
DRENAJE

SISTEMA  
DE TUBERÍA  
PARA AGUA

SISTEMA  
DE TUBERÍA  
PARA GAS

PAQUETES DE  
INSTALACIÓN  
/ ACCESORIOS  
LAVANDERÍA  
Y TINA

VÁLVULAS  
Y ACCESORIOS  
PARA TUBERÍA

FILTROS  
PARA  
AGUA

REGADERAS  
TRADICIONALES  
Y ELÉCTRICAS

GRIFERÍA

DUCTOS PARA  
EXTRACCIÓN  
DE AIRE

DESTAPACAÑOS

## 1/2" FNPT X 1/2" M.

▶ Llave Angular IP-100  
PRESENTACIÓN: CAJA  
CHAROLA, \*CLAMSHELL

\* Bolsa con etiqueta



MODELO	CÓDIGO	CANTIDAD POR CAJA	PRECIO DE LISTA UNITARIO*	PRECIO SUGERIDO AL PÚBLICO
IP-100	710631000842	24	\$95.69	\$121.00
IP-100P	710631902979	10	\$97.40	\$123.20

- Para Tubería con Terminal Roscada

**GARANTÍA 20 AÑOS**

## 1/2" FNPT X 1/2" M.

▶ Llave Recta IP-102  
PRESENTACIÓN: CAJA CHAROLA



IP-102	710631000859	24	\$141.19	\$186.70
--------	--------------	----	----------	----------

- Para Tubería con Terminal Roscada

**GARANTÍA 20 AÑOS**

## 1/2" FNPT X 3/8" COMP.

▶ Llave Angular IP-108  
PRESENTACIÓN: CAJA  
CHAROLA, \*CLAMSHELL

\* Bolsa con etiqueta



IP-108	710631000897	24	\$122.71	\$173.70
IP-108P	710631906175	10	\$125.45	\$177.50

- Para Tubería con Terminal Roscada

**GARANTÍA 20 AÑOS**

## 1/2" FNPT X 3/8" COMP.

▶ Llave Recta IP-110  
PRESENTACIÓN: CAJA CHAROLA



IP-110	710631000903	24	\$133.58	\$189.00
--------	--------------	----	----------	----------

- Para Tubería con Terminal Roscada

**GARANTÍA 20 AÑOS**

## 1/2" T.C. X 1/2" M.

▶ Llave Angular IP-104  
PRESENTACIÓN: CAJA CHAROLA



IP-104	710631000866	24	\$99.62	\$136.40
IP-104P	710631928368	10	\$104.28	\$142.70

- Con Anillo de Compresión para Tubo de Cobre o CPVC

**GARANTÍA 20 AÑOS**

## 1/2" T.C. X 1/2" M.

▶ Llave Recta IP-106  
PRESENTACIÓN: CAJA CHAROLA



IP-106	710631000873	24	\$150.32	\$205.80
--------	--------------	----	----------	----------

- Con Anillo de Compresión para Tubo de Cobre o CPVC

**GARANTÍA 20 AÑOS**

\* Los precios de estos productos pueden variar; favor de confirmarlos con nuestro departamento de servicio a clientes

\* Precios más I.V.A. / Precio público sugerido incluye I.V.A.

# ▶ Llave de Control 1/4 de Vuelta Agua

LÍNEA  
PREMIUM

CONECTORES FLEXIBLES Y LLAVES DE CONTROL PARA AGUA

PRODUCTOS PARA GAS

LAVABO Y FREGADERO

SANITARIO

PRODUCTOS PARA DRENAJE

SISTEMA DE TUBERÍA PARA AGUA

SISTEMA DE TUBERÍA PARA GAS

PAQUETES DE INSTALACIÓN / ACCESORIOS LAVANDERÍA Y TINA

VÁLVULAS Y ACCESORIOS PARA TUBERÍA

FILTROS PARA AGUA

REGADERAS TRADICIONALES Y ELÉCTRICAS

GRIFERÍA

DUCTOS PARA EXTRACCIÓN DE AIRE

DESTAPACAÑOS

MODELO	CÓDIGO	CANTIDAD POR CAJA	PRECIO DE LISTA UNITARIO*	PRECIO SUGERIDO AL PÚBLICO
IP-120	710631908995	24	\$103.17	\$136.40
IP-120P	710631927781	10	\$105.77	\$139.90

**1/2" FNPT X 1/2" M.**



▶ Llave Angular IP-120  
PRESENTACIÓN: CAJA CHAROLA

- Para Tubería con Terminal Roscada

**GARANTÍA 20 AÑOS**

IP-122	710631909015	24	\$144.00	\$197.10
--------	--------------	----	----------	----------

**1/2" FNPT X 1/2" M.**



▶ Llave Recta IP-122  
PRESENTACIÓN: CAJA CHAROLA

- Para Tubería con Terminal Roscada

**GARANTÍA 20 AÑOS**

IP-128	710631909442	24	\$125.16	\$177.10
--------	--------------	----	----------	----------

**1/2" FNPT X 3/8" COMP.**



▶ Llave Angular IP-128  
PRESENTACIÓN: CAJA CHAROLA

- Para Tubería con Terminal Roscada

**GARANTÍA 20 AÑOS**

IP-124	710631909039	24	\$108.28	\$143.20
IP-124P	710631928375	10	\$110.80	\$146.50

**1/2" T.C. X 1/2" M.**



▶ Llave Angular IP-124  
PRESENTACIÓN: CAJA CHAROLA

- Con Anillo de Compresión para Tubo de Cobre o CPVC

**GARANTÍA 20 AÑOS**

\* Los precios de estos productos pueden variar; favor de confirmarlos con nuestro departamento de servicio a clientes

\* Precios más I.V.A. / Precio público sugerido incluye I.V.A.



## POLÍTICA DE SERVICIO

Para brindarte una mejor atención hemos creado una Política de Servicio bajo estándares de calidad que nos permiten asegurar un nivel de servicio de acuerdo a tus necesidades.

Nuestros tiempos de entrega son variables por zona, por lo que te pedimos comunicarte a nuestro Centro de Contacto para solicitar informes específicos sobre tu embarque.

**Nuestro compromiso es servirte**

# ► Llave de Control 1/4 de Vuelta Agua

LÍNEA  
BÁSICA

	MODELO	CÓDIGO	CANTIDAD POR CAJA	PRECIO DE LISTA UNITARIO*	PRECIO SUGERIDO AL PÚBLICO
<b>1/2" FNPT X 1/2" M.</b> ► Llave Angular IP-133 PRESENTACIÓN: CAJA	IP-133	710631916839	25	\$58.16	\$76.90
	IP-133P	710631928146	10	\$59.45	\$78.60
- Para Tubería con Terminal Roscada					
<b>GARANTÍA 10 AÑOS</b>					
<b>1/2" T.C. X 1/2" M.</b> ► Llave Angular IP-134 PRESENTACIÓN: BOLSA TRANSPARENTE C/ETIQUETA ADHESIVA	IP-134	710631916846	25	\$78.33	\$103.60
	IP-134P	710631928153	10	\$79.96	\$105.70
- Con Anillo de Compresión para Tubo de Cobre o CPVC					
<b>GARANTÍA 10 AÑOS</b>					
<b>1/2" FNPT X 1/2" M.</b> ► Llave Angular IP-138 PRESENTACIÓN: CLAMSHELL	IP-138	710631920942	10	181.62	\$269.70
- Para Tubería con Terminal Roscada					
<b>GARANTÍA 10 AÑOS</b>					
<b>1/2" FNPT X 1/2" M.</b> ► Válvula Desviadora IP-139 PRESENTACIÓN: CLAMSHELL	IP-139	710631924643	8	\$261.67	\$370.30
Para Tubería con Terminal Roscada					
<b>GARANTÍA 10 AÑOS</b>					
<b>1/2" FNPT X 1/2" M.</b> ► Llave Recta IP-141 PRESENTACIÓN: CAJA	IP-141	710631928160	25	\$79.71	\$109.10
- Para Tubería con Terminal Roscada					
<b>GARANTÍA 10 AÑOS</b>					
<b>1/2" FNPT X 3/8" M.</b> ► Llave Recta IP-142 PRESENTACIÓN: CAJA	IP-142	710631928177	25	\$79.49	\$112.50
- Para Tubería con Terminal Roscada					
<b>GARANTÍA 10 AÑOS</b>					

\* Los precios de estos productos pueden variar; favor de confirmarlos con nuestro departamento de servicio a clientes

\* Precios más I.V.A. / Precio público sugerido incluye I.V.A.

CONECTORES FLEXIBLES Y LLAVES DE CONTROL PARA AGUA

PRODUCTOS PARA GAS

LAVABO Y FREGADERO

SANITARIO

PRODUCTOS PARA DRENAJE

SISTEMA DE TUBERÍA PARA AGUA

SISTEMA DE TUBERÍA PARA GAS

PAQUETES DE INSTALACIÓN / ACCESORIOS LAVANDERÍA Y TINA

VÁLVULAS Y ACCESORIOS PARA TUBERÍA

FILTROS PARA AGUA

REGADERAS TRADICIONALES Y ELÉCTRICAS

GRIFERÍA

DUCTOS PARA EXTRACCIÓN DE AIRE

DESTAPACAÑOS

# ► Llave de Control 1/4 de Vuelta Agua

LÍNEA  
BÁSICA

CONECTORES FLEXIBLES Y LLAVES DE CONTROL PARA AGUA

PRODUCTOS PARA GAS

LAVABO Y FREGADERO

SANITARIO

PRODUCTOS PARA DRENAJE

SISTEMA DE TUBERÍA PARA AGUA

SISTEMA DE TUBERÍA PARA GAS

PAQUETES DE INSTALACIÓN / ACCESORIOS LAVANDERÍA Y TINA

VÁLVULAS Y ACCESORIOS PARA TUBERÍA

FILTROS PARA AGUA

REGADERAS TRADICIONALES Y ELÉCTRICAS

GRIFERÍA

DUCTOS PARA EXTRACCIÓN DE AIRE

DESTAPACAÑOS

MODELO	CÓDIGO	CANTIDAD POR CAJA	PRECIO DE LISTA UNITARIO*	PRECIO SUGERIDO AL PÚBLICO
IP-143	710631928184	25	\$63.76	\$90.20

1/2" FNPT X 3/8" M.



► Llave Angular IP-143  
PRESENTACIÓN: CAJA

- Para Tubería con Terminal Roscada

GARANTÍA 10 AÑOS

# ► Llaves de Control Multivuelta Agua

LÍNEA  
BÁSICA

SANITARIO

PRODUCTOS PARA DRENAJE

SISTEMA DE TUBERÍA PARA AGUA

SISTEMA DE TUBERÍA PARA GAS

PAQUETES DE INSTALACIÓN / ACCESORIOS LAVANDERÍA Y TINA

VÁLVULAS Y ACCESORIOS PARA TUBERÍA

FILTROS PARA AGUA

REGADERAS TRADICIONALES Y ELÉCTRICAS

GRIFERÍA

DUCTOS PARA EXTRACCIÓN DE AIRE

DESTAPACAÑOS

IP-137	710631921123	10	\$112.41	\$166.90
--------	--------------	----	----------	----------

1/2" FNPT X 1/2" M. X 1/2" M.



► Llave Angular IP-137  
2 Salidas  
PRESENTACIÓN: CAJA

- Para Tubería con Terminal Roscada

GARANTÍA 10 AÑOS

IP-144P	710631932921	10	\$73.09	\$96.70
---------	--------------	----	---------	---------

1/2" FNPT X 1/2" M.



► Llave Angular IP-144P  
PRESENTACIÓN: BOLSA

- Para Tubería con Terminal Roscada

GARANTÍA 10 AÑOS

# ► Chapetones para Llaves de Control

CROMADOS



► Para tubo de 1/2"

PRESENTACIÓN: BOLSA  
TRANSPARENTE C/ETIQUETA ADHESIVA

IP-170



IP-171

IP-170	710631916556	16	\$22.85	\$33.90
IP-171	710631916662	12	\$21.73	\$32.30

- Latón Niquelado

\* Los precios de estos productos pueden variar; favor de confirmarlos con nuestro departamento de servicio a clientes

\* Precios más I.V.A. / Precio público sugerido incluye I.V.A.

Para Tubería Roscada y Tubo de Cobre o CPVC



IP-133

**Llave Angular**

1/2" FNPT X 1/2" M.



IP-143

**Llave Angular**

1/2" FNPT X 3/8" COMP.



IP-134

**Llave Angular**

1/2" T.C. X 1/2" M.



IP-142

**Llave Recta**

1/2" FNPT X 3/8" M.



IP-141

**Llave Recta**

1/2" FNPT X 1/2" M.

**CARACTERÍSTICAS**

- 10 años de garantía
- Cierre 1/4 de Vuelta
- Cuerpo Ligero de Latón
- Acabado Cromado Pulido
- Innovador Sistema Antisarro de Termoplástico
- Forjado en una sola pieza
- Manivela estética de ABS Cromado

**Otros modelos disponibles**



IP-137

1/2" FNPT X 1/2" M. X 1/2" M.

- 10 años de garantía
- Llaves de Salida Doble
- Cierre Multivuelta



IP-140

1/2" FNPT X 3/8" COMP. X 3/8" COMP.

- 10 años de garantía
- Llave de Salida Doble
- Cierre Multivuelta

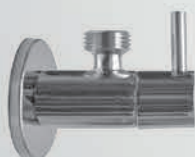

IP-138

1/2" FNPT X 1/2" M.

- Diseño Minimalista
- Cierre 1/4 de Vuelta de Disco Cerámico
- Cuerpo Latón Cromado
- Chapetón Cromado



IP-144P

1/2" FNPT X 1/2" M.

- 10 años de garantía
- Cierre Multivuelta
- Cuerpo Latón Cromado
- Vástago antisarro



**NOM**

CONECTOR FLEXIBLE  
PARA GAS  
MODELO: VG-A60

**coflex**®



# Productos para Gas

- Uso Doméstico
- Uso Comercial
- Pig Tail
- Conector Corrugado
- Llaves de Control
- Paquete Estufa / Secadora
- Tanque de Gas LP
- Conexiones de Latón
- Repuestos para Boiler
- Válvulas de Alivio para Boiler
- Válvulas para gas
- Regulador para Gas
- Cintas Selladoras

AUTOEXTINGUIBLE A LA FLAMA

CONECTORES FLEXIBLES Y LLAVES DE CONTROL PARA AGUA

PRODUCTOS PARA GAS

LAVABO Y FREGADERO

SANITARIO

PRODUCTOS PARA DRENAJE

SISTEMA DE TUBERÍA PARA AGUA

SISTEMA DE TUBERÍA PARA GAS

PAQUETES DE INSTALACIÓN / ACCESORIOS LAVANDERÍA Y TINA

VÁLVULAS Y ACCESORIOS PARA TUBERÍA

FILTROS PARA AGUA

REGADERAS TRADICIONALES Y ELÉCTRICAS

GRIFERÍA

DUCTOS PARA EXTRACCIÓN DE AIRE

DESTAPACAÑOS

Gas

# ► Uso Doméstico **Acero Inoxidable**

**GARANTÍA  
10 AÑOS**

CONECTORES FLEXIBLES Y LLAVES DE CONTROL PARA AGUA

PRODUCTOS PARA GAS

LAVABO Y FREGADERO

SANITARIO

PRODUCTOS PARA DRENAJE

SISTEMA DE TUBERÍA PARA AGUA

SISTEMA DE TUBERÍA PARA GAS

PAQUETES DE INSTALACIÓN / ACCESORIOS LAVANDERÍA Y TINA

VÁLVULAS Y ACCESORIOS PARA TUBERÍA

FILTROS PARA AGUA

REGADERAS TRADICIONALES Y ELÉCTRICAS

GRIFERÍA

DUCTOS PARA EXTRACCIÓN DE AIRE

DESTAPACAÑOS



- Trenzado **Acero Inoxidable**
- Manguera Interior: Nitrilo
- Espiga: Latón
- Férula: Acero Inoxidable
- Temperatura de trabajo: Hasta 60° C (ambiente)
- Presión máxima de trabajo: 7 kPa (1 psi)

PRESENTACIÓN: BOLSA IMPRESA

<b>5/16" FLARE X 5/16" FLARE</b>		LARGO CM	MODELO	CÓDIGO	CANTIDAD POR CAJA	PRECIO DE LISTA UNITARIO*	PRECIO SUGERIDO AL PÚBLICO
<p>► Tuercas de Latón Niquelado</p> <p>NOM-209-SCFI-2017</p> <p>Diámetro Interior 0.312" (8.0 mm)</p>		60	AG-A60	710631902429	25	\$72.91	\$99.80
		100	AG-A100	710631902436	25	\$86.17	\$114.00
		150	AG-A150	710631902443	25	\$102.95	\$136.10
		200	AG-A200	710631902450	25	\$119.74	\$158.30
		300	AG-A300	710631902464	20	\$166.34	\$227.70
		400	AG-A400	710631927290	10	\$210.25	\$287.80
		500	AG-A500	710631903324	10	\$245.83	\$336.50

<b>3/8" FLARE X 3/8" FLARE</b>		LARGO CM	MODELO	CÓDIGO	CANTIDAD POR CAJA	PRECIO DE LISTA UNITARIO*	PRECIO SUGERIDO AL PÚBLICO
<p>► Tuercas de Latón Niquelado</p> <p>NOM-209-SCFI-2017</p> <p>Diámetro Interior 0.312" (8.0 mm)</p>		60	AG-B60	710631902474	25	\$68.29	\$90.30
		100	AG-B100	710631902481	25	\$80.97	\$107.10
		150	AG-B150	710631902498	25	\$98.60	\$124.70
		200	AG-B200	710631902504	25	\$115.76	\$146.40
		300	AG-B300	710631902518	20	\$161.01	\$220.40
		400	AG-B400	710631903164	10	\$204.80	\$280.30
		500	AG-B500	710631903171	10	\$240.38	\$329.00

<b>3/8" FLARE X 3/8" FLARE</b>		LARGO CM	MODELO	CÓDIGO	CANTIDAD POR CAJA	PRECIO DE LISTA UNITARIO*	PRECIO SUGERIDO AL PÚBLICO
<p>► Tuercas de Latón Niquelado</p> <p>NOM-209-SCFI-2017</p> <p>Diámetro Interior 0.312" (8.0 mm)</p>		145	AG-B145	710631927262	20	\$130.08	\$193.10

<b>3/8" FLARE X 3/8" FLARE CODO 90°</b>		LARGO CM	MODELO	CÓDIGO	CANTIDAD POR CAJA	PRECIO DE LISTA UNITARIO*	PRECIO SUGERIDO AL PÚBLICO
<p>► Tuercas de Latón Niquelado</p> <p>NOM-209-SCFI-2017</p> <p>Diámetro Interior 0.312" (8.0 mm)</p>		100	AG90-B100	710631926425	15	\$111.33	\$165.30
		150	AG90-B150	710631926432	15	\$131.54	\$195.30

\*Precios más I.V.A. / Precio público sugerido incluye I.V.A.

Gas

# ► Uso Doméstico Vinilo

**GARANTÍA  
10 AÑOS**



- Trenzado **Vinilo Reforzado**
- Manguera Interior: Nitrilo
- Espiga: Latón
- Férula: Acero Inoxidable
- Temperatura de trabajo: Hasta 60° C (ambiente)
- Presión máxima de trabajo: 7 kPa (1 psi)

PRESENTACIÓN: BOLSA IMPRESA

## 5/16" FLARE X 5/16" FLARE

► Tuercas de Latón  
Niquelado  
NOM-209-SCFI-2017



Diámetro Interior  
0.312" (8.0 mm)

LARGO CM	MODELO	CÓDIGO	CANTIDAD POR CAJA	PRECIO DE LISTA UNITARIO*	PRECIO SUGERIDO AL PÚBLICO
60	VG-A60	7501605514174	25	\$67.19	\$92.00
100	VG-A100	7501605514181	25	\$78.95	\$108.10
150	VG-A150	7501605514198	25	\$93.46	\$127.90
200	VG-A200	7501605514204	25	\$107.99	\$147.80
300	VG-A300	7501605514218	20	\$151.46	\$207.30
400	VG-A400	710631927306	10	\$187.69	\$256.90
500	VG-A500	7501605514324	10	\$218.41	\$299.00

## 3/8" FLARE X 3/8" FLARE

► Tuercas de Latón  
Niquelado  
NOM-209-SCFI-2017



Diámetro Interior  
0.312" (8.0 mm)

LARGO CM	MODELO	CÓDIGO	CANTIDAD POR CAJA	PRECIO DE LISTA UNITARIO*	PRECIO SUGERIDO AL PÚBLICO
60	VG-B60	7501605514235	25	\$63.29	\$86.60
100	VG-B100	7501605514242	25	\$73.91	\$101.20
150	VG-B150	7501605514259	25	\$89.36	\$118.20
200	VG-B200	7501605514266	25	\$104.43	\$142.90
300	VG-B300	7501605514270	20	\$143.07	\$189.20
400	VG-B400	7501605514287	10	\$182.21	\$241.00
500	VG-B500	7501605514294	10	\$212.93	\$281.60

\*Precios más I.V.A. / Precio público sugerido incluye I.V.A.

CONECTORES  
FLEXIBLES  
Y LLAVES  
DE CONTROL  
PARA AGUA

PRODUCTOS  
PARA GAS

LAVABO  
Y FREGADERO

SANITARIO

PRODUCTOS  
PARA  
DRENAJE

SISTEMA  
DE TUBERÍA  
PARA AGUA

SISTEMA  
DE TUBERÍA  
PARA GAS

PAQUETES DE  
INSTALACIÓN  
/ ACCESORIOS  
LAVANDERÍA  
Y TINA

VÁLVULAS  
Y ACCESORIOS  
PARA TUBERÍA

FILTROS  
PARA  
AGUA

REGADERAS  
TRADICIONALES  
Y ELÉCTRICAS

GRIFERÍA

DUCTOS PARA  
EXTRACCIÓN  
DE AIRE

DESTAPACAÑOS

Gas

# ► Uso Doméstico **Monofilamento**

LÍNEA **BÁSICA**

CONECTORES FLEXIBLES Y LLAVES DE CONTROL PARA AGUA

PRODUCTOS PARA GAS

LAVABO Y FREGADERO

SANITARIO

PRODUCTOS PARA DRENAJE

SISTEMA DE TUBERÍA PARA AGUA

SISTEMA DE TUBERÍA PARA GAS

PAQUETES DE INSTALACIÓN / ACCESORIOS LAVANDERÍA Y TINA

VÁLVULAS Y ACCESORIOS PARA TUBERÍA

FILTROS PARA AGUA

REGADERAS TRADICIONALES Y ELÉCTRICAS

GRIFERÍA

DUCTOS PARA EXTRACCIÓN DE AIRE

DESTAPACAÑOS



- Trenzado **Monofilamento de Poliéster**
- Manguera Interior: Nitrilo
- Espiga: Latón
- Férula: Acero Inoxidable
- Temperatura de trabajo: Hasta 60° C (ambiente)
- Presión máxima de trabajo: 7 kPa (1 psi)

PRESENTACIÓN: BOLSA IMPRESA

## 5/16" FLARE X 5/16" FLARE

► Tuercas de Latón Niquelado  
NOM-209-SCFI-2017



Diámetro Interior 0.312" (8.0 mm)

LARGO CM	MODELO	CÓDIGO	CANTIDAD POR CAJA	PRECIO DE LISTA UNITARIO*	PRECIO SUGERIDO AL PÚBLICO
60	MG-A60	710631926586	20	\$58.69	\$77.60
100	MG-A100	710631926593	20	\$67.36	\$89.10
150	MG-A150	710631926609	20	\$78.20	\$103.40
200	MG-A200	710631926616	20	\$89.04	\$117.70
250	MG-A250	710631926623	20	\$99.88	\$132.10

**GARANTÍA 5 AÑOS**

## 3/8" FLARE X 3/8" FLARE

► Tuercas de Latón Niquelado  
NOM-209-SCFI-2017



Diámetro Interior 0.312" (8.0 mm)

LARGO CM	MODELO	CÓDIGO	CANTIDAD POR CAJA	PRECIO DE LISTA UNITARIO*	PRECIO SUGERIDO AL PÚBLICO
60	MG-B60	710631926630	20	\$53.83	\$71.20
100	MG-B100	710631926647	20	\$62.50	\$82.70
150	MG-B150	710631926654	20	\$73.34	\$97.00
200	MG-B200	710631926661	20	\$84.18	\$111.30
250	MG-B250	710631926678	20	\$95.02	\$125.70

**GARANTÍA 5 AÑOS**

\*Precios más I.V.A. / Precio público sugerido incluye I.V.A.



## CAPACITACIONES DE PRODUCTO

Un equipo de promotores siempre dispuestos a asesorarte sobre las innovaciones de plomería Coflex.

[distribuidor@coflex.com.mx](mailto:distribuidor@coflex.com.mx)

Gas

# ► Uso Comercial **Acero Inoxidable**

**GARANTÍA  
10 AÑOS**

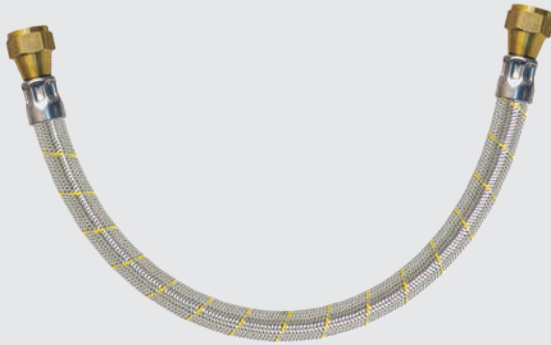

- Trenzado **Acero Inoxidable**
- Manguera Interior: Nitrilo
- Espiga: Latón
- Férula: Acero Inoxidable
- Temperatura de trabajo: Hasta 60° C (ambiente)
- Presión máxima de trabajo: 7 kPa (1 psi)

PRESENTACIÓN: BOLSA IMPRESA

## 1/2" FLARE X 1/2" FLARE

► Tuercas de Latón

NOM-209-SCFI-2017

Diámetro Interior  
0.312" (8.0 mm)



LARGO PULGADAS	MODELO	CÓDIGO	CANTIDAD POR CAJA	PRECIO DE LISTA UNITARIO*	PRECIO SUGERIDO AL PÚBLICO
24"	AG-Q24	7501605590024	20	\$177.50	\$251.20
36"	AG-Q36	7501605590048	10	\$210.62	\$298.10
48"	AG-Q48	7501605590055	10	\$249.67	\$330.20
60"	AG-Q60	7501605590659	10	\$302.23	\$413.70
84"	AG-Q84	710631903136	5	\$375.83	\$514.40

\*Precios más I.V.A. / Precio público sugerido incluye I.V.A.



## POLÍTICA DE SERVICIO

Para brindarte una mejor atención hemos creado una Política de Servicio bajo estándares de calidad que nos permiten asegurar un nivel de servicio de acuerdo a tus necesidades.

Nuestros tiempos de entrega son variables por zona, por lo que te pedimos comunicarte a nuestro Centro de Contacto para solicitar informes específicos sobre tu embarque.

**Nuestro compromiso es servirte**

CONECTORES FLEXIBLES Y LLAVES DE CONTROL PARA AGUA

PRODUCTOS PARA GAS

LAVABO Y FREGADERO

SANITARIO

PRODUCTOS PARA DRENAJE

SISTEMA DE TUBERÍA PARA AGUA

SISTEMA DE TUBERÍA PARA GAS

PAQUETES DE INSTALACIÓN / ACCESORIOS LAVANDERÍA Y TINA

VÁLVULAS Y ACCESORIOS PARA TUBERÍA

FILTROS PARA AGUA

REGADERAS TRADICIONALES Y ELÉCTRICAS

GRIFERÍA

DUCTOS PARA EXTRACCIÓN DE AIRE

DESTAPACAÑOS

Gas

# ► Pig Tail Acero Inoxidable / Vinilo



- Trenzado **Acero Inoxidable / Vinilo Reforzado**
- Manguera Interior: Termoplástico
- Espiga: Latón
- Férula: Acero Inoxidable
- Maneral: Resina
- Temperatura de trabajo: Hasta 60° C (ambiente)
- Presión máxima de trabajo: 17 Kg/cm2 (250 psi)

PRESENTACIÓN: ETIQUETA CORBATA

## 7/16" M. X 7/8" IZQ. C/ MANERAL

► Conexiones de Latón  
2 Vías  
NOM-209-SCFI-2017



Diámetro Interior  
0.250" (6.35 mm)

LARGO CM	MODELO	CÓDIGO	CANTIDAD POR CAJA	PRECIO DE LISTA UNITARIO*	PRECIO SUGERIDO AL PÚBLICO
35	AG-P35	7501605514143	25	\$95.76	\$131.10
55	AG-P55	7501605514150	25	\$106.42	\$140.70

**GARANTÍA 5 AÑOS**

## 1/4" M. X 7/8" IZQ. C/ MANERAL

► Conexiones de Latón  
1 Vía  
NOM-209-SCFI-2017



Diámetro Interior  
0.250" (6.35 mm)

LARGO CM	MODELO	CÓDIGO	CANTIDAD POR CAJA	PRECIO DE LISTA UNITARIO*	PRECIO SUGERIDO AL PÚBLICO
35	AG-Y35	710631908674	25	\$104.17	\$142.60
55	AG-Y55	710631908681	25	\$118.27	\$156.40

**GARANTÍA 5 AÑOS**

## 7/16" M. X 7/8" IZQ. C/ MANERAL

► Conexiones de Latón  
2 Vías  
NOM-209-SCFI-2017



Diámetro Interior  
0.250" (6.35 mm)

LARGO CM	MODELO	CÓDIGO	CANTIDAD POR CAJA	PRECIO DE LISTA UNITARIO*	PRECIO SUGERIDO AL PÚBLICO
35	VG-P35	710631905505	25	\$90.71	\$120.00
55	VG-P55	710631905512	25	\$98.60	\$130.40

**GARANTÍA 5 AÑOS**

## 1/4" M. X 7/8" IZQ. C/ MANERAL

► Conexiones de Latón  
1 Vía  
NOM-209-SCFI-2017



Diámetro Interior  
0.250" (6.35 mm)

LARGO CM	MODELO	CÓDIGO	CANTIDAD POR CAJA	PRECIO DE LISTA UNITARIO*	PRECIO SUGERIDO AL PÚBLICO
55	VG-Y55	710631910820	25	\$108.74	\$148.80

**GARANTÍA 5 AÑOS**

\*Precios más I.V.A. / Precio público sugerido incluye I.V.A.

Gas

# ► Conector Corrugado A. I. Plastificado

**GARANTÍA  
5 AÑOS**



- TUBING CORRUGADO** de Acero Inoxidable 304
- Recubrimiento: Polímero
- Tuercas: Latón
- Presión máxima de trabajo: 7 KPa (1 psi)

PRESENTACIÓN: ETIQUETA BANDERA

**1/2" FIP X 3/4" FIP**

► Tuercas de Latón Niquelado  
y Conexiones de Latón

LARGO PULGADAS	MODELO	CÓDIGO	CANTIDAD POR CAJA	PRECIO DE LISTA UNITARIO*	PRECIO SUGERIDO AL PÚBLICO
18"	PC-G18	026613112480	25	\$340.21	\$449.90
24"	PC-G24	026613112497	25	\$372.69	\$492.80
36"	PC-G36	026613112503	25	\$462.79	\$612.00
48"	PC-G48	026613112510	25	\$565.72	\$748.10

\*Precios más I.V.A. / Precio público sugerido incluye I.V.A.



Invita a tus clientes plomeros y juntos organizamos eventos de capacitación técnica sobre instalaciones y reparaciones de plomería con productos Coflex.

[plomero@coflex.com.mx](mailto:plomero@coflex.com.mx)

CONECTORES FLEXIBLES Y LLAVES DE CONTROL PARA AGUA

PRODUCTOS PARA GAS

LAVABO Y FREGADERO

SANITARIO

PRODUCTOS PARA DRENAJE

SISTEMA DE TUBERÍA PARA AGUA

SISTEMA DE TUBERÍA PARA GAS

PAQUETES DE INSTALACIÓN / ACCESORIOS LAVANDERÍA Y TINA

VÁLVULAS Y ACCESORIOS PARA TUBERÍA

FILTROS PARA AGUA

REGADERAS TRADICIONALES Y ELÉCTRICAS







GRIFERÍA

DUCTOS PARA EXTRACCIÓN DE AIRE

DESTAPACAÑOS

# ▶ Llaves de Control Gas

**GARANTÍA  
10 AÑOS**

CONECTORES FLEXIBLES Y LLAVES DE CONTROL PARA AGUA		MODELO	CÓDIGO	CANTIDAD POR CAJA	PRECIO DE LISTA UNITARIO*	PRECIO SUGERIDO AL PÚBLICO
PRODUCTOS PARA GAS	<b>1/2" FNPT X 3/8" FLARE</b>  <p>▶ Llave Recta</p> <p>PRESENTACIÓN: CAJA CHAROLA, *BOLSA TRANSPARENTE C/ ETIQUETA</p>	IP-200	710631901710	15	\$64.28	\$81.30
		IP-200P	710631001023	10	\$66.18	\$83.70
LAVABO Y FREGADERO						
SANITARIO	<b>1/2" FNPT X 3/8" FLARE</b>  <p>▶ Llave Angular</p> <p>PRESENTACIÓN: CAJA CHAROLA, *BOLSA TRANSPARENTE C/ ETIQUETA</p>	IP-206	710631912701	10	\$185.54	\$234.60
		IP-206P	710631001054	5	\$188.42	\$238.20
PRODUCTOS PARA DRENAJE						
SISTEMA DE TUBERÍA PARA AGUA	<b>1/2" FNPT X 5/16" FLARE</b>  <p>▶ Llave Recta</p> <p>PRESENTACIÓN: CAJA CHAROLA, *BOLSA TRANSPARENTE C/ ETIQUETA</p>	IP-208	710631901750	15	\$62.69	\$79.30
		IP-208P	710631001061	20	\$64.34	\$85.10
SISTEMA DE TUBERÍA PARA GAS						
PAQUETES DE INSTALACIÓN / ACCESORIOS LAVANDERÍA Y TINA	<b>1/2" FNPT X 5/16" FLARE</b>  <p>▶ Llave Angular</p> <p>PRESENTACIÓN: CAJA CHAROLA, *BOLSA TRANSPARENTE C/ ETIQUETA</p>	IP-210	710631901767	10	\$167.76	\$221.80
		IP-210P	710631001078	10	\$169.93	\$214.90
VÁLVULAS Y ACCESORIOS PARA TUBERÍA						
FILTROS PARA AGUA	<b>1/2" FNPT X 1/2" FLARE</b>  <p>▶ Llave Recta</p> <p>PRESENTACIÓN: CAJA CHAROLA, *BOLSA TRANSPARENTE C/ ETIQUETA</p>	IP-202	710631901729	15	\$103.48	\$136.80
		IP-202P	710631911964	10	\$105.57	\$139.60
REGADERAS TRADICIONALES Y ELÉCTRICAS						
GRIFERÍA	<b>1/2" T.C. X 3/8" FLARE</b>  <p>▶ Llave Recta</p> <p>PRESENTACIÓN: CAJA CHAROLA, *BOLSA TRANSPARENTE C/ ETIQUETA</p>	IP-201	710631928382	10	\$72.06	\$91.10
DUCTOS PARA EXTRACCIÓN DE AIRE						

\* Los precios de estos productos pueden variar; favor de confirmarlos con nuestro departamento de servicio a clientes

\* Precios más I.V.A. / Precio público sugerido incluye I.V.A.



## Paquetes para Instalación

# ► Estufa / Secadora **Vinilo**

**GARANTÍA  
10 AÑOS**



PRESENTACIÓN: BOLSA IMPRESA

LARGO CM	MODELO	CÓDIGO	CANTIDAD POR CAJA	PRECIO DE LISTA UNITARIO*	PRECIO SUGERIDO AL PÚBLICO
150	JAS-B150	710631903952	10	\$325.47	\$430.40
250	JAS-B250	710631903969	10	\$342.29	\$468.50

### JAS-B150

1 Conector Flexible p/Gas  
3/8" X 3/8" X 150 cm  
Mod. VG-B150

1 Niple Campana 3/8" X 3/8"

1 Codo Terminal 3/8" X 3/8"

1 Llave de Control para Gas 3/8" X 1/2" Mod. IP-206

1 Cinta Selladora

### JAS-B250

1 Conector Flexible p/Gas  
3/8" X 3/8" X 250 cm  
Mod. VG-B250

CONECTORES FLEXIBLES Y LLAVES DE CONTROL PARA AGUA

PRODUCTOS PARA GAS

LAVABO Y FREGADERO

SANITARIO

PRODUCTOS PARA DRENAJE

SISTEMA DE TUBERÍA PARA AGUA

SISTEMA DE TUBERÍA PARA GAS

PAQUETES DE INSTALACIÓN / ACCESORIOS LAVANDERÍA Y TINA

VÁLVULAS Y ACCESORIOS PARA TUBERÍA

FILTROS PARA AGUA

REGADERAS TRADICIONALES Y ELÉCTRICAS

GRIFERÍA

DUCTOS PARA EXTRACCIÓN DE AIRE

DESTAPACAÑOS

## Paquetes para Instalación

# ► Tanque de Gas LP **Acero Inoxidable**

### 2 PIG TAIL Y CONECTOR 3/8"

► Dos Vías  
Regulador 2100

PRESENTACIÓN:  
BOLSA IMPRESA



LARGO CM	MODELO	CÓDIGO	CANTIDAD POR CAJA	PRECIO DE LISTA UNITARIO*	PRECIO SUGERIDO AL PÚBLICO
150	PG2-B150	710631903518	10	\$470.20	\$643.60

- Para conectar dos cilindros a una red domiciliaria

### PUNTA POL Y CONECTOR 5/16"

► Una Vía  
Regulador 3100

PRESENTACIÓN:  
BOLSA IMPRESA



LARGO CM	MODELO	CÓDIGO	CANTIDAD POR CAJA	PRECIO DE LISTA UNITARIO*	PRECIO SUGERIDO AL PÚBLICO
200	PG3-A200	710631914101	10	\$257.28	\$340.20

- Para uso en red domiciliaria

### PUNTA POL Y CONECTOR 3/8"

► Una Vía  
Regulador 3100

PRESENTACIÓN:  
BOLSA IMPRESA



LARGO CM	MODELO	CÓDIGO	CANTIDAD POR CAJA	PRECIO DE LISTA UNITARIO*	PRECIO SUGERIDO AL PÚBLICO
150	PG3-B150	710631903815	10	\$239.81	\$317.10
250	PG3-B250	710631921031	10	\$269.83	\$356.80
300	PG3-B300	710631903822	10	\$282.36	\$357.00

- Para uso en red domiciliaria

\*Precios más I.V.A. / Precio público sugerido incluye I.V.A.

HECHO EN MÉXICO

Catálogo 2021

## Paquetes para Instalación

# ► Tanque de Gas LP **Acero Inoxidable**

CONECTORES FLEXIBLES Y LLAVES DE CONTROL PARA AGUA

### PIG TAIL Y CONECTOR 3/8"

► Una Vía  
Regulador 3100



PRESENTACIÓN:  
BOLSA IMPRESA

LARGO CM	MODELO	CÓDIGO	CANTIDAD POR CAJA	PRECIO DE LISTA UNITARIO*	PRECIO SUGERIDO AL PÚBLICO
150	PG3-B150E	710631903525	10	\$301.58	\$398.80

- Para uso en red domiciliaria, incluye extensión tipo Pig Tail

PRODUCTOS PARA GAS

LAVABO Y FREGADERO

### PUNTA POL Y CONECTOR 3/8"

► Regulador 5000



PRESENTACIÓN:  
BOLSA IMPRESA

LARGO CM	MODELO	CÓDIGO	CANTIDAD POR CAJA	PRECIO DE LISTA UNITARIO*	PRECIO SUGERIDO AL PÚBLICO
40	PG5-B40	710631903624	10	\$230.13	\$315.00
150	PG5-B150	710631903631	10	\$275.54	\$377.20
250	PG5-B250	710631921048	10	\$306.65	\$419.70
300	PG5-B300	710631903648	10	\$329.40	\$450.90

- Para uso en un solo equipo

SANITARIO

PRODUCTOS PARA DRENAJE

SISTEMA DE TUBERÍA PARA AGUA

## ► Conexiones para Gas **Latón**

SISTEMA DE TUBERÍA PARA GAS

### CODO ESTUFA



PRESENTACIÓN: BOLSA TRANSPARENTE C/ETIQUETA ADHESIVA

MODELO	MEDIDA	CÓDIGO	CANTIDAD POR CAJA	PRECIO DE LISTA UNITARIO*	PRECIO SUGERIDO AL PÚBLICO
UCE-56	5/16" Flare x 3/8" FNPT	710631907226	12	\$20.43	\$27.00
UCE-58	5/16" Flare x 1/2" FNPT	710631909909	25	\$27.55	\$36.40
UCE-66	3/8" Flare x 3/8" FNPT	710631907233	25	\$23.12	\$29.20
UCE-68	3/8" Flare x 1/2" FNPT	710631907165	20	\$26.56	\$33.60

PAQUETES DE INSTALACIÓN / ACCESORIOS LAVANDERÍA Y TINA

VÁLVULAS Y ACCESORIOS PARA TUBERÍA

### ADAPTADOR CODO



PRESENTACIÓN: CLAMSHELL

UCE-90	3/8" Flare x 3/8" Flare	710631925985	12	\$43.32	\$64.30
UCE-90T	3/8" Flr x 3/8" Flr x 3/8" Flr	710631925992	12	\$58.41	\$86.70
UCE-91	5/16" Flare x 5/16" Flare	710631926197	12	\$37.48	\$55.70
UCE-91T	5/16" Flr x 5/16" Flr x 5/16" Flr	710631922623	12	\$50.89	\$75.60

FILTROS PARA AGUA

REGADERAS TRADICIONALES Y ELÉCTRICAS

### CODO TERMINAL



PRESENTACIÓN: BOLSA TRANSPARENTE C/ETIQUETA ADHESIVA

UCT-44	1/4" Flare x 1/4" MNPT	710631907585	25	\$11.31	\$15.00
UCT-54	5/16" Flare x 1/4" MNPT	710631938558	12	\$11.81	\$16.20
UCT-56	5/16" Flare x 3/8" MNPT	710631907240	25	\$20.26	\$26.80
UCT-58	5/16" Flare x 1/2" MNPT	710631909916	12	\$19.49	\$25.80
UCT-64	3/8" Flare x 1/4" MNPT	710631932617	12	\$19.98	\$27.30
UCT-66	3/8" Flare x 3/8" MNPT	710631907257	12	\$22.13	\$29.30
UCT-68	3/8" Flare x 1/2" MNPT	710631910233	12	\$37.04	\$49.00
UCT-86	1/2" Flare x 3/8" MNPT	710631907141	25	\$26.13	\$34.60

GRIFERÍA

DUCTOS PARA EXTRACCIÓN DE AIRE

DESTAPACAÑOS

\*Precios más I.V.A. / Precio público sugerido incluye I.V.A.

# ► Conexiones para Gas Latón

MODELO	MEDIDA	CÓDIGO	CANTIDAD POR CAJA	PRECIO DE LISTA UNITARIO*	PRECIO SUGERIDO AL PÚBLICO
UCU-5	5/16" Flare x 5/16" Flare	710631938534	12	\$18.58	\$24.60
UCU-6	3/8" Flare x 3/8" Flare	710631907127	12	\$21.77	\$27.50

## CODO UNIÓN



PRESENTACIÓN: BOLSA TRANSPARENTE C/ETIQUETA ADHESIVA

UTC-5	5/16"	710631907349	20	\$5.92	\$7.80
UTC-6	3/8"	710631907356	20	\$11.10	\$14.00
UTC-8	1/2"	710631907363	25	\$14.03	\$17.70

## TUERCA CÓNICA



PRESENTACIÓN: BOLSA TRANSPARENTE C/ETIQUETA ADHESIVA

UNU-4	1/4" Flare x 1/4" Flare	710631907219	25	\$10.28	\$13.00
UNU-5	5/16" Flare x 5/16" Flare	710631907318	25	\$13.32	\$16.80
UNU-6	3/8" Flare x 3/8" Flare	710631907547	25	\$21.31	\$28.20

## NIPLE UNIÓN



PRESENTACIÓN: BOLSA TRANSPARENTE C/ETIQUETA ADHESIVA

UTT-38	3/8" x 3/8" x 3/8" NPT	710631931467	20	\$33.14	\$43.80
UTT-56	5/16" x 5/16" x 3/8" NPT	710631938565	12	\$18.38	\$25.20

## T TERMINAL



PRESENTACIÓN: BOLSA TRANSPARENTE C/ETIQUETA ADHESIVA

UTU-5	5/16" Flare	710631910257	25	\$21.40	\$28.30
UTU-6	3/8" Flare	710631907172	25	\$30.96	\$42.40

## T UNIÓN



PRESENTACIÓN: BOLSA TRANSPARENTE C/ETIQUETA ADHESIVA

UNC-46	1/4" Flare x 3/8" FNPT	710631907110	25	\$13.11	\$17.30
UNC-56	5/16" Flare x 3/8" FNPT	710631907264	25	\$13.65	\$17.30
UNC-58	5/16" Flare x 1/2" FNPT	710631907103	12	\$21.51	\$27.20
UNC-64	3/8" Flare x 1/4" FNPT	710631907097	25	\$11.38	\$15.00
UNC-66	3/8" Flare x 3/8" FNPT	710631907271	25	\$14.07	\$18.60
UNC-68	3/8" Flare x 1/2" FNPT	710631907080	25	\$20.11	\$27.50
UNC-88	1/2" Flare x 1/2" FNPT	710631907073	12	\$25.32	\$32.00

## NIPLE CAMPANA



PRESENTACIÓN: BOLSA TRANSPARENTE C/ETIQUETA ADHESIVA

\*Precios más I.V.A. / Precio público sugerido incluye I.V.A.

CONECTORES FLEXIBLES Y LLAVES DE CONTROL PARA AGUA

PRODUCTOS PARA GAS

LAVABO Y FREGADERO

SANITARIO

PRODUCTOS PARA DRENAJE

SISTEMA DE TUBERÍA PARA AGUA

SISTEMA DE TUBERÍA PARA GAS

PAQUETES DE INSTALACIÓN / ACCESORIOS LAVANDERÍA Y TINA

VÁLVULAS Y ACCESORIOS PARA TUBERÍA

FILTROS PARA AGUA

REGADERAS TRADICIONALES Y ELÉCTRICAS

GRIFERÍA

DUCTOS PARA EXTRACCIÓN DE AIRE

DESTAPACAÑOS

# ► Conexiones para Gas **Latón**

CONECTORES FLEXIBLES Y LLAVES DE CONTROL PARA AGUA

PRODUCTOS PARA GAS

LAVABO Y FREGADERO

SANITARIO

PRODUCTOS PARA DRENAJE

SISTEMA DE TUBERÍA PARA AGUA

SISTEMA DE TUBERÍA PARA GAS

PAQUETES DE INSTALACIÓN / ACCESORIOS LAVANDERÍA Y TINA

VÁLVULAS Y ACCESORIOS PARA TUBERÍA

FILTROS PARA AGUA

REGADERAS TRADICIONALES Y ELÉCTRICAS

GRIFERÍA

DUCTOS PARA EXTRACCIÓN DE AIRE

DESTAPACAÑOS

## NIPLA CAMPANA SOLDABLE



MODELO	MEDIDA	CÓDIGO	CANTIDAD POR CAJA	PRECIO DE LISTA UNITARIO*	PRECIO SUGERIDO AL PÚBLICO
UNCS-68	3/8"	710631931450	20	\$21.02	\$29.70

PRESENTACIÓN: BOLSA TRANSPARENTE C/ETIQUETA ADHESIVA

## NIPLA TERMINAL



UNT-44	1/4" Flare x 1/4" MNPT	710631907066	25	\$9.12	\$12.10
UNT-48	1/4" Flare x 1/2" MNPT	710631907516	25	\$13.48	\$17.80
UNT-56	5/16" Flare x 3/8" MNPT	710631907288	25	\$17.24	\$22.80
UNT-58	5/16" Flare x 1/2" MNPT	710631907509	25	\$18.23	\$24.10
UNT-64	3/8" Flare x 1/4" MNPT	710631907059	25	\$12.98	\$17.20
UNT-66	3/8" Flare x 3/8" MNPT	710631907295	25	\$15.14	\$20.00
UNT-68	3/8" Flare x 1/2" MNPT	710631907301	25	\$22.08	\$30.20
UNT-86	1/2" Flare x 3/8" MNPT	710631909237	25	\$16.90	\$23.10
UNT-88	1/2" Flare x 1/2" MNPT	710631907493	15	\$29.20	\$38.60

PRESENTACIÓN: BOLSA TRANSPARENTE C/ETIQUETA ADHESIVA

## NIPLA REDUCCIÓN



UNU-54	5/16" Flare x 1/4" Flare	710631907202	25	\$11.13	\$15.20
UNU-65	3/8" Flare x 5/16" Flare	710631909947	25	\$16.65	\$22.00
UNU-86	1/2" Flare x 3/8" Flare	710631907196	20	\$31.63	\$41.80

PRESENTACIÓN: BOLSA TRANSPARENTE C/ETIQUETA ADHESIVA

## TAPÓN HEMBRA



UTH-5	5/16" Flare	710631907417	25	\$6.02	\$8.00
UTH-6	3/8" Flare	710631907424	25	\$8.90	\$11.30
UTH-8	1/2" Flare	710631907431	25	\$8.86	\$11.70

PRESENTACIÓN: BOLSA TRANSPARENTE C/ETIQUETA ADHESIVA

## TUERCA MOVIL (LOCA)



UTCB-5	5/16 Flare	710631938510	25	\$10.27	\$13.60
UTCB-6	3/8 Flare	710631938527	25	\$17.81	\$23.60

PRESENTACIÓN: BOLSA TRANSPARENTE C/ETIQUETA ADHESIVA

## CODO ESPIGA 90° HEMBRA







UCE-38	3/8 Flare	710631931443	12	\$43.43	\$57.40
--------	-----------	--------------	----	---------	---------

PRESENTACIÓN: BOLSA TRANSPARENTE C/ETIQUETA ADHESIVA

\*Precios más I.V.A. / Precio público sugerido incluye I.V.A.

# ► Conexiones para Gas **Latón**

	MODELO	MEDIDA	CÓDIGO	CANTIDAD POR CAJA	PRECIO DE LISTA UNITARIO*	PRECIO SUGERIDO AL PÚBLICO
<b>TUERCA IZQUIERDA</b> 	UTI-14	7/8" Izq.	710631907370	25	\$15.24	\$19.30
PRESENTACIÓN: BOLSA TRANSPARENTE C/ETIQUETA ADHESIVA						
<b>TUERCA IZQUIERDA</b> 	UTI-14M	7/8" Izq.	710631907387	25	\$29.87	\$40.90
PRESENTACIÓN: BOLSA TRANSPARENTE C/ETIQUETA ADHESIVA						
<b>PUNTA POL ROSCADA 2"</b> 	UPP-4S	Punta Pol 2"	710631910493	12	\$24.08	\$30.40
PRESENTACIÓN: BOLSA TRANSPARENTE C/ETIQUETA ADHESIVA						
<b>PUNTA POL ROSCADA 2"</b> 	UPP-4	Punta Pol 2"	710631907325	25	\$25.36	\$32.10
PRESENTACIÓN: BOLSA TRANSPARENTE C/ETIQUETA ADHESIVA						
<b>PUNTA POL ROSCADA 3"</b> 	UPP-5	Punta Pol 3"	710631924841	25	\$40.87	\$54.00
PRESENTACIÓN: BOLSA TRANSPARENTE C/ETIQUETA ADHESIVA						
<b>PUNTA POL ROSCADA 5"</b> 	UPP-6	Punta Pol 5"	710631927224	12	\$72.29	\$95.60
PRESENTACIÓN: BOLSA TRANSPARENTE C/ETIQUETA ADHESIVA						

CONECTORES FLEXIBLES Y LLAVES DE CONTROL PARA AGUA

PRODUCTOS PARA GAS

LAVABO Y FREGADERO

SANITARIO

PRODUCTOS PARA DRENAJE

SISTEMA DE TUBERÍA PARA AGUA

SISTEMA DE TUBERÍA PARA GAS

PAQUETES DE INSTALACIÓN / ACCESORIOS LAVANDERÍA Y TINA

VÁLVULAS Y ACCESORIOS PARA TUBERÍA

FILTROS PARA AGUA

REGADERAS TRADICIONALES Y ELÉCTRICAS

GRIFERÍA

DUCTOS PARA EXTRACCIÓN DE AIRE

DESTAPACAÑOS

\*Precios más I.V.A. / Precio público sugerido incluye I.V.A.

## ► Repuestos para Boiler

CONECTORES FLEXIBLES Y LLAVES DE CONTROL PARA AGUA

PRODUCTOS PARA GAS

LAVABO Y FREGADERO

SANITARIO

PRODUCTOS PARA DRENAJE

SISTEMA DE TUBERÍA PARA AGUA

SISTEMA DE TUBERÍA PARA GAS

PAQUETES DE INSTALACIÓN / ACCESORIOS LAVANDERÍA Y TINA

VÁLVULAS Y ACCESORIOS PARA TUBERÍA

FILTROS PARA AGUA

REGADERAS TRADICIONALES Y ELÉCTRICAS

GRIFERÍA

DUCTOS PARA EXTRACCIÓN DE AIRE

DESTAPACAÑOS

MODELO	MEDIDA	CÓDIGO	CANTIDAD POR CAJA	PRECIO DE LISTA UNITARIO*	PRECIO SUGERIDO AL PÚBLICO	
<b>TERMOSTATO</b>	TB-100	-	710631932785	2	\$580.33	\$733.80
 <ul style="list-style-type: none"> <li>- Termostato sin piezo electrico para calentador de agua de deposito</li> <li>- Compatible con calentadores de agua mexicanos</li> <li>- Cuenta con: perilla de control de temperatura, control térmico de seguridad, conexión a termocople, salida a piloto, y salida alimentación al quemador</li> <li>- Presión Máx: Baja presión 28gr/cm<sup>2</sup></li> <li>- Capacidad: 25,000 btu/hr</li> <li>- Rango temperatura: 0-80° celcius</li> </ul> <p>PRESENTACIÓN: BOLSA TRANSPARENTE C/ETIQUETA ADHESIVA</p>						

<b>TERMOPAR 18" GAS LP</b>	TB-200	3/16"	710631932754	10	\$134.41	\$184.00
 <ul style="list-style-type: none"> <li>- Trabaja con gas LP</li> <li>- Detecta la flama en un piloto, envía una señal al termostato para permitir o no el encendido del boiler</li> <li>- Conexiones de latón</li> <li>- Tubo de cobre. Longitud 22", tubo 3/16"</li> </ul> <p>PRESENTACIÓN: BOLSA TRANSPARENTE C/ETIQUETA ADHESIVA</p>						

<b>TERMOPAR 18" GAS NATURAL</b>	TB-210	3/16"	710631932747	10	\$134.41	\$184.00
 <ul style="list-style-type: none"> <li>- Trabaja con gas natural</li> <li>- Detecta la flama en un piloto, envía una señal al termostato para permitir o no el encendido del boiler</li> <li>- Conexiones de latón</li> <li>- Tubo de cobre. Longitud 22", tubo 3/16"</li> </ul> <p>PRESENTACIÓN: BOLSA TRANSPARENTE C/ETIQUETA ADHESIVA</p>						

## ► Válvulas de Alivio para Boiler

MODELO	MEDIDA	CÓDIGO	CANTIDAD POR CAJA	PRECIO DE LISTA UNITARIO*	PRECIO SUGERIDO AL PÚBLICO
<b>3/4" MNPT X 3/4" FMNPT</b>	IP-801C	710631906847	10	\$249.64	\$315.60
 <ul style="list-style-type: none"> <li>- Conexiones: 3/4" x 3/4"</li> <li>- Alivio de Presión: 10.5 kg/cm<sup>2</sup> -150 psi</li> <li>- Alivio de Temperatura: 99°C - 210°F</li> <li>- Diseño certificado por los siguientes estándares: FHA standards, ANSI Z21.22, CSA 4.4</li> </ul> <p>► Entrada Estándar</p> <p>PRESENTACIÓN: CAJA</p>					

\*Precios más I.V.A. / Precio público sugerido incluye I.V.A.

## ▶ Válvulas de Alivio para Boiler

MODELO	MEDIDA	CÓDIGO	CANTIDAD POR CAJA	PRECIO DE LISTA UNITARIO*	PRECIO SUGERIDO AL PÚBLICO
	IP-802C	710631925954	10	\$374.42	\$512.50

**3/4" MNPT X 3/4" FMNPT**

▶ Entrada Profunda

PRESENTACIÓN: CAJA



- Conexiones: 3/4" x 3/4"
- Alivio de Presión: 10.5 kg/cm<sup>2</sup> - 150 psi
- Alivio de Temperatura: 99°C - 210°F
- Diseño certificado por los siguientes estándares: FHA standards, ANSI Z21.22, CSA 4.4

## ▶ Válvulas de Esfera Certificadas Gas

**LÍNEA PREMIUM**

MODELO	MEDIDA	CÓDIGO	CANTIDAD POR CAJA	PRECIO DE LISTA UNITARIO*	PRECIO SUGERIDO AL PÚBLICO
IP-400	1/2"	710631901415	25	\$134.19	\$183.70
IP-401	3/4"	710631901422	25	\$202.21	\$276.80
IP-402	1"	710631901439	10	\$295.26	\$404.20
IP-403	1 1/4"	710631910783	6	\$498.76	\$682.70
IP-404	1 1/2"	710631910790	5	\$683.82	\$936.00
IP-405	2"	710631910806	1	\$1,148.31	\$1,571.80

**ROSCABLES**

▶ Latón



PRESENTACIÓN: SIN ETIQUETA

**GARANTÍA 20 AÑOS**

## ▶ Válvulas de Esfera Roscadas Gas

**LÍNEA BÁSICA**

MODELO	MEDIDA	CÓDIGO	CANTIDAD POR CAJA	PRECIO DE LISTA UNITARIO*	PRECIO SUGERIDO AL PÚBLICO
IP-410	3/8"	710631932662	10	\$75.06	\$99.30
IP-411	1/2"	710631932679	15	\$87.64	\$110.80
IP-412	3/4"	710631932686	15	\$122.69	\$155.10
IP-413	1"	710631932693	10	\$192.87	\$255.10

**ROSCABLES**

▶ Latón



PRESENTACIÓN: ETIQUETA ADHESIVA

**GARANTÍA 3 AÑOS**

\*Precios más I.V.A. / Precio público sugerido incluye I.V.A.

CONECTORES FLEXIBLES Y LLAVES DE CONTROL PARA AGUA

PRODUCTOS PARA GAS

LAVABO Y FREGADERO

SANITARIO

PRODUCTOS PARA DRENAJE

SISTEMA DE TUBERÍA PARA AGUA

SISTEMA DE TUBERÍA PARA GAS

PAQUETES DE INSTALACIÓN / ACCESORIOS LAVANDERÍA Y TINA

VÁLVULAS Y ACCESORIOS PARA TUBERÍA

FILTROS PARA AGUA

REGADERAS TRADICIONALES Y ELÉCTRICAS

GRIFERÍA

DUCTOS PARA EXTRACCIÓN DE AIRE

DESTAPACAÑOS

## ► Válvulas de Esfera Soldable Gas

LÍNEA  
BÁSICA

NUEVO

SOLDABLE

► Latón



PRESENTACIÓN: ETIQUETA ADHESIVA

GARANTÍA 3 AÑOS

MODELO	MEDIDA	CÓDIGO	CANTIDAD POR CAJA	PRECIO DE LISTA UNITARIO*	PRECIO SUGERIDO AL PÚBLICO
IP-431	1/2"	710631932730	15	\$81.77	\$108.10
IP-430	3/4"	710631932723	15	\$124.23	\$170.00

## ► Válvulas para Gas Extraseguras

LÍNEA  
BÁSICA

NUEVO

EXTRASEGURA



PRESENTACIÓN: ETIQUETA ADHESIVA

GARANTÍA 3 AÑOS

IP-420	3/8"	710631932709	15	\$84.15	\$115.20
IP-421	1/2"	710631932716	15	\$103.93	\$142.30

## ► Regulador para Gas LP Baja Presión

3/8"



- Para conectar varios equipos a una toma domiciliaria (3100)
- Ensamblado de fabrica
- No requiere realizar conexiones adicionales, incluye terminación flare
- Flujo 1m<sup>3</sup>/h

GARANTÍA 1 AÑO

MODELO	MEDIDA	CÓDIGO	CANTIDAD POR CAJA	PRECIO DE LISTA UNITARIO*	PRECIO SUGERIDO AL PÚBLICO
RG-PFB10	3/8"	710631928238	8	\$132.31	\$175.00

\*Precios más I.V.A. / Precio público sugerido incluye I.V.A.



## ► Válvula para Cilindro Gas

MODELO	MEDIDA	CÓDIGO	CANTIDAD POR CAJA	PRECIO DE LISTA UNITARIO*	PRECIO SUGERIDO AL PÚBLICO
IP-450	3/4"	710631928863	10	\$223.08	\$295.00

3/4"



- Para cilindros de 2 Kg hasta 45 Kg
- Compatible con cualquier marca

## ► Cinta Selladora

MODELO	MEDIDA	CÓDIGO	CANTIDAD POR CAJA	PRECIO DE LISTA UNITARIO*	PRECIO SUGERIDO AL PÚBLICO
WTG12-60	1/2"	710631928801	50	\$10.18	\$14.40
WTG34-60	3/4"	710631938022	30	\$15.95	\$22.60

CINTA SELLADORA



PRESENTACIÓN: SIN ETIQUETA

CONECTORES FLEXIBLES Y LLAVES DE CONTROL PARA AGUA

PRODUCTOS PARA GAS

LAVABO Y FREGADERO

SANITARIO

PRODUCTOS PARA DRENAJE

SISTEMA DE TUBERÍA PARA AGUA

SISTEMA DE TUBERÍA PARA GAS

PAQUETES DE INSTALACIÓN / ACCESORIOS LAVANDERÍA Y TINA

VÁLVULAS Y ACCESORIOS PARA TUBERÍA

FILTROS PARA AGUA

REGADERAS TRADICIONALES Y ELÉCTRICAS

GRIFERÍA

DUCTOS PARA EXTRACCIÓN DE AIRE

DESTAPACAÑOS



TRAMPA FLEXIBLE  
SENCILLA  
MODELO: TF-100

**coflex** 

# Lavabo / Fregadero

- ❑ Trampas Flexibles y Rígidas
- ❑ Césped para Lavabo
- ❑ Trampas de Latón
- ❑ Trampas Rígidas Plásticas
- ❑ Chupones
- ❑ Trampas Corrugadas
- ❑ Extensiones
- ❑ Contracanas
- ❑ Tubos Ceja
- ❑ Repuestos para Contracana
- ❑ Accesorios para Fregadero
- ❑ Accesorios para Lavabo
- ❑ Contrapasos para Lavabo
- ❑ Empaques de Repuesto
- ❑ Accesorios para Lavabo / Fregadero
- ❑ Aireadores
- ❑ Paquetes para Instalación

LÍNEA PREMIUM

CONECTORES  
FLEXIBLES  
Y LLAVES  
DE CONTROL  
PARA AGUA

PRODUCTOS  
PARA GAS

LAVABO  
Y FREGADERO

SANITARIO

PRODUCTOS  
PARA  
DRENAJE

SISTEMA  
DE TUBERÍA  
PARA AGUA

SISTEMA  
DE TUBERÍA  
PARA GAS

PAQUETES DE  
INSTALACIÓN  
/ ACCESORIOS  
LAVANDERÍA  
Y TINA

VÁLVULAS  
Y ACCESORIOS  
PARA TUBERÍA

FILTROS  
PARA  
AGUA

REGADERAS  
TRADICIONALES  
Y ELÉCTRICAS

GRIFERÍA

DUCTOS PARA  
EXTRACCIÓN  
DE AIRE

DESTAPACAÑOS

# ▶ Trampas Flexibles

LÍNEA  
PREMIUM

**GARANTÍA 10 AÑOS**

CONECTORES FLEXIBLES Y LLAVES DE CONTROL PARA AGUA

PRODUCTOS PARA GAS

LAVABO Y FREGADERO

SANITARIO

PRODUCTOS PARA DRENAJE

SISTEMA DE TUBERÍA PARA AGUA

SISTEMA DE TUBERÍA PARA GAS

PAQUETES DE INSTALACIÓN / ACCESORIOS LAVANDERÍA Y TINA

VÁLVULAS Y ACCESORIOS PARA TUBERÍA

FILTROS PARA AGUA

REGADERAS TRADICIONALES Y ELÉCTRICAS

GRIFERÍA

DUCTOS PARA EXTRACCIÓN DE AIRE

DESTAPACAÑOS

## LAVABO / FREGADERO

▶ Extensión de PVC Flexible

PRESENTACIÓN: BOLSA IMPRESA



- Para Trampa Línea Premium TF-100 / TF-110
- Material rígido polipropileno, Material flexible PVC

MODELO	CÓDIGO	CANTIDAD POR CAJA	PRECIO DE LISTA UNITARIO*	PRECIO SUGERIDO AL PÚBLICO
TF-050	710631915641	12	\$100.04	\$141.60

## LAVABO / FREGADERO

▶ Trampa Flexible Sencilla

PRESENTACIÓN: BOLSA IMPRESA



- Para Fregadero de una tarja o lavabos de sobreponer, ideal para corregir problemas de desfasamiento
- Material rígido polipropileno, material flexible PVC, interior liso, no acumula residuos, corrige hasta 30 cm de desfasamiento

MODELO	CÓDIGO	CANTIDAD POR CAJA	PRECIO DE LISTA UNITARIO*	PRECIO SUGERIDO AL PÚBLICO
TF-100	710631914019	7	\$145.51	\$199.20

## LAVABO

▶ Trampa Flexible Sencilla

PRESENTACIÓN: BOLSA IMPRESA



- Para cualquier tipo de lavabo, ideal para Lavabos Bajo Cubierta
- Material rígido polipropileno, material flexible PVC, interior liso, no acumula residuos, corrige hasta 30 cm de desfasamiento

MODELO	CÓDIGO	CANTIDAD POR CAJA	PRECIO DE LISTA UNITARIO*	PRECIO SUGERIDO AL PÚBLICO
TF-105	710631923073	8	\$149.06	\$210.90

## FREGADERO

▶ Trampa Flexible Doble

PRESENTACIÓN: BOLSA IMPRESA



- Para Fregaderos de dos tarjas, ideal para corregir problemas de desfasamiento
- Material rígido polipropileno, Material flexible PVC, interior liso, no acumula residuos
- Corrige hasta 30 cm de desfasamiento, ahorra espacio debajo del fregadero, funciona con tarjas de distintas profundidades y con trituradores de alimentos

MODELO	CÓDIGO	CANTIDAD POR CAJA	PRECIO DE LISTA UNITARIO*	PRECIO SUGERIDO AL PÚBLICO
TF-110	710631914026	6	\$249.43	\$341.40

## ¡Olvídate de los malos olores!



Coflex® crea productos que garantizan **cero retorno** de gases de la red de drenaje y malos olores por estancamiento







\*Precios más I.V.A. / Precio público sugerido incluye I.V.A.

# ▶ Trampas Rígidas

LÍNEA  
PREMIUM

GARANTÍA 10 AÑOS

	MODELO	CÓDIGO	CANTIDAD POR CAJA	PRECIO DE LISTA UNITARIO*	PRECIO SUGERIDO AL PÚBLICO
<p><b>LAVABO / FREGADERO</b></p> <p>▶ Trampa Lisa Con Registro y Extensión</p> <p>PRESENTACIÓN: BOLSA IMPRESA</p> 	P-B9052P	710631925213	12	\$73.54	\$109.20
<ul style="list-style-type: none"> <li>- Para Lavabo o Fregadero de una tarja</li> <li>- Material Polipropileno</li> <li>- Instalación confiable</li> <li>- Resiste cambios de temperatura</li> <li>- Diseño estético gris plata</li> </ul>				<ul style="list-style-type: none"> <li>- No requiere herramientas</li> <li>- Incluye extensión</li> <li>- Cero Fugas</li> </ul>	
<p><b>LAVABO / FREGADERO</b></p> <p>▶ Trampa Lisa Sin Registro y Extensión</p> <p>PRESENTACIÓN: BOLSA IMPRESA</p> 	P-B9053P	710631925220	12	\$69.54	\$103.30
<ul style="list-style-type: none"> <li>- Para Lavabo o Fregadero de una tarja</li> <li>- Material Polipropileno</li> <li>- Instalación confiable</li> <li>- Resiste cambios de temperatura</li> <li>- Diseño estético gris plata</li> </ul>				<ul style="list-style-type: none"> <li>- No requiere herramientas</li> <li>- Incluye extensión</li> <li>- Cero Fugas</li> </ul>	
<p><b>LAVABO / FREGADERO</b></p> <p>▶ Trampa Ajustable Multiposición</p> <p>PRESENTACIÓN: BOLSA IMPRESA</p> 	P-B9029P	710631923868	10	\$106.56	\$179.20
<ul style="list-style-type: none"> <li>- Para Lavabo o Fregadero de una tarja</li> <li>- Material Polipropileno</li> <li>- Instalación confiable</li> <li>- Resiste cambios de temperatura</li> <li>- Diseño estético gris plata</li> </ul>				<ul style="list-style-type: none"> <li>- No requiere herramientas</li> <li>- Incluye extensión</li> <li>- Cero Fugas</li> <li>- Corrige hasta 13 cm de desfaseamiento</li> </ul>	
<p><b>FREGADERO DOS TARJAS</b></p> <p>▶ Salida Central Lisa</p> <p>PRESENTACIÓN: BOLSA IMPRESA</p> 	P-B9054P	710631925237	12	\$82.76	\$122.90
<ul style="list-style-type: none"> <li>- No requiere herramientas</li> <li>- Instalación confiable. Cero Fugas</li> <li>- Resiste cambios de temperatura</li> <li>- Diseño estético gris plata</li> </ul>					
<p><b>FREGADERO DOS TARJAS</b></p> <p>▶ Salida Lateral Ajustable Extendible</p> <p>PRESENTACIÓN: BOLSA IMPRESA</p> 	P-B9028P	710631923851	12	\$86.50	\$128.40
<ul style="list-style-type: none"> <li>- Corrige desfaseamientos, aún cuando se presentan limitantes de altura</li> <li>- Se ajusta a diversos tipos de tarjas</li> <li>- Material Polipropileno</li> <li>- Instalación confiable, Cero Fugas</li> <li>- Resiste cambios de temperatura</li> <li>- Diseño estético gris plata</li> </ul>					

\*Precios más I.V.A. / Precio público sugerido incluye I.V.A.

CONECTORES FLEXIBLES Y LLAVES DE CONTROL PARA AGUA

PRODUCTOS PARA GAS

LAVABO Y FREGADERO

SANITARIO

PRODUCTOS PARA DRENAJE

SISTEMA DE TUBERÍA PARA AGUA

SISTEMA DE TUBERÍA PARA GAS

PAQUETES DE INSTALACIÓN / ACCESORIOS LAVANDERÍA Y TINA

VÁLVULAS Y ACCESORIOS PARA TUBERÍA

FILTROS PARA AGUA

REGADERAS TRADICIONALES Y ELÉCTRICAS

GRIFERÍA

DUCTOS PARA EXTRACCIÓN DE AIRE

DESTAPACAÑOS

HECHO EN MÉXICO

Catálogo 2021

## ► Césped para Lavabo

CONECTORES FLEXIBLES Y LLAVES DE CONTROL PARA AGUA

**GARANTÍA 10 AÑOS**

MODELO	CÓDIGO	CANTIDAD POR CAJA	PRECIO DE LISTA UNITARIO*	PRECIO SUGERIDO AL PÚBLICO
--------	--------	-------------------	---------------------------	----------------------------

PRODUCTOS PARA GAS

**BRONCE CROMADO**



- Estilo Minimalista

PRESENTACIÓN: CLAMSHELL

**GARANTÍA 10 AÑOS**

LAVABO Y FREGADERO

SANITARIO

**BRONCE CROMADO**



- Estilo Contemporáneo

PRESENTACIÓN: CLAMSHELL

**GARANTÍA 10 AÑOS**

PRODUCTOS PARA DRENAJE

SISTEMA DE TUBERÍA PARA AGUA

## ► Trampas de Latón

SISTEMA DE TUBERÍA PARA GAS

MEDIDA PULGADAS	MODELO	CÓDIGO	CANTIDAD POR CAJA	PRECIO DE LISTA UNITARIO*	PRECIO SUGERIDO AL PÚBLICO
-----------------	--------	--------	-------------------	---------------------------	----------------------------

PAQUETES DE INSTALACIÓN / ACCESORIOS LAVANDERÍA Y TINA

**LAVABO**

► Fácil de Instalar

PRESENTACIÓN: CAJA IMPRESA



**GARANTÍA 5 AÑOS**

VÁLVULAS Y ACCESORIOS PARA TUBERÍA

**FREGADERO**

► Fácil de Instalar

PRESENTACIÓN: CAJA IMPRESA



**GARANTÍA 5 AÑOS**

FILTROS PARA AGUA

REGADERAS TRADICIONALES Y ELÉCTRICAS

**LAVABO**

► Trampa Flexible

PRESENTACIÓN: BOLSA TRANSPARENTE



- Corrige hasta 10 cm de desfasamiento

GRIFERÍA

**LAVABO**

► Trampa con Contra

PRESENTACIÓN: CAJA



**GARANTÍA 5 AÑOS**

DUCTOS PARA EXTRACCIÓN DE AIRE

DESTAPACAÑOS

\*Precios más I.V.A. / Precio público sugerido incluye I.V.A.

## ▶ Trampas Rígidas de Plástico

	MODELO	CÓDIGO	CANTIDAD POR CAJA	PRECIO DE LISTA UNITARIO*	PRECIO SUGERIDO AL PÚBLICO
<b>LAVABO / FREGADERO</b> ▶ Trampa con Registro PRESENTACIÓN: BOLSA IMPRESA	P-B9000	710631914668	40	\$27.85	\$35.20
 <ul style="list-style-type: none"> <li>- No requiere herramientas para su instalación</li> <li>- Material Polipropileno</li> </ul>					
<b>LAVABO</b> ▶ Trampa con Registro y Contra PRESENTACIÓN: BOLSA IMPRESA	P-B9001	710631914675	30	\$37.28	\$47.10
 <ul style="list-style-type: none"> <li>- No requiere herramientas para su instalación</li> <li>- Material Polipropileno</li> <li>- Para lavabos con rebosadero</li> </ul>					
<b>LAVABO</b> ▶ Trampa con Registro y Contra PRESENTACIÓN: BOLSA IMPRESA	P-B9001P	710631910004	30	\$46.43	\$58.70
 <ul style="list-style-type: none"> <li>- No requiere herramientas para su instalación</li> <li>- Material Polipropileno color plata</li> <li>- Para lavabos con rebosadero</li> </ul>					
<b>LAVABO / FREGADERO</b> ▶ Trampa Limpia Sin Registro PRESENTACIÓN: BOLSA IMPRESA	P-B9002	710631916174	40	\$23.60	\$29.80
 <ul style="list-style-type: none"> <li>- No requiere herramientas para su instalación</li> <li>- Material Polipropileno</li> </ul>					
<b>FREGADERO DOS TARJAS</b> ▶ Salida Central PRESENTACIÓN: BOLSA IMPRESA	P-B9005	710631914651	30	\$33.69	\$44.60
 <ul style="list-style-type: none"> <li>- No requiere herramientas para su instalación</li> <li>- Material Polipropileno</li> </ul>					

## ▶ Chupones

	MODELO	CÓDIGO	CANTIDAD POR CAJA	PRECIO DE LISTA UNITARIO*	PRECIO SUGERIDO AL PÚBLICO
<b>LAVABO / FREGADERO</b>	P-B9010	710631915863	25	\$8.47	\$14.20
 <ul style="list-style-type: none"> <li>- Para tubos de 2" a 1 1/4" PVC. Elimina riesgos de fugas en la instalación de trampas</li> <li>- Material PVC Flexible</li> </ul>					
<b>LAVABO / FREGADERO</b>	P-B9030	710631910110	50	\$18.29	\$25.90
 <ul style="list-style-type: none"> <li>- Para trampas de Lavabo y Fregadero de 1 1/2" y 1 1/4"</li> <li>- Para conectar a tubo de PVC de espiga o tubo / Diseño Industrial MX 43669</li> </ul>					
<b>LAVABO / FREGADERO</b>	P-B9032	710631920225	50	\$13.66	\$19.30
 <ul style="list-style-type: none"> <li>- Para conectar trampas de 1 1/2" a tubo de PVC de 50 mm (2")</li> </ul>					
<b>LAVABO</b> PRESENTACIÓN: ETIQUETA	P-B9035	710631917126	25	\$12.30	\$17.40
 <ul style="list-style-type: none"> <li>- Para conectar trampas de 1 1/4" a tubo PVC de 1 1/2" / Diseño Industrial MX 43669</li> </ul>					

\*Precios más I.V.A. / Precio público sugerido incluye I.V.A.

CONECTORES FLEXIBLES Y LLAVES DE CONTROL PARA AGUA

PRODUCTOS PARA GAS

LAVABO Y FREGADERO

SANITARIO

PRODUCTOS PARA DRENAJE

SISTEMA DE TUBERÍA PARA AGUA

SISTEMA DE TUBERÍA PARA GAS

PAQUETES DE INSTALACIÓN / ACCESORIOS LAVANDERÍA Y TINA

VÁLVULAS Y ACCESORIOS PARA TUBERÍA

FILTROS PARA AGUA

REGADERAS TRADICIONALES Y ELÉCTRICAS

GRIFERÍA

DUCTOS PARA EXTRACCIÓN DE AIRE

DESTAPACAÑOS









# ▶ Trampas Corrugadas

	MODELO	CÓDIGO	CANTIDAD POR CAJA	PRECIO DE LISTA UNITARIO*	PRECIO SUGERIDO AL PÚBLICO
CONECTORES FLEXIBLES Y LLAVES DE CONTROL PARA AGUA					
PRODUCTOS PARA GAS	<b>LAVABO</b>	P-B9007 710631915511	10	\$59.75	\$81.80
LAVABO Y FREGADERO		- Bote con salida corrugada			
	PRESENTACIÓN: BOLSA TRANSPARENTE C/ETIQUETA ADHESIVA				
SANITARIO	<b>FREGADERO</b>	P-B9021 710631915634	25	\$54.59	\$74.70
PRODUCTOS PARA DRENAJE		- Extensión corrugada para desagüe - Con contra			
SISTEMA DE TUBERÍA PARA AGUA	PRESENTACIÓN: BOLSA IMPRESA				
PRODUCTOS PARA DRENAJE	<b>LAVABO / FREGADERO</b>	P-B9022 71063191587 0	40	\$27.51	\$36.40
SISTEMA DE TUBERÍA PARA AGUA		- Extensión corrugada para desagüe			
	PRESENTACIÓN: BOLSA IMPRESA				
SISTEMA DE TUBERÍA PARA GAS	<b>FREGADERO</b>	P-B9023 710631916792	10	\$50.45	\$69.10
PAQUETES DE INSTALACIÓN / ACCESORIOS LAVANDERÍA Y TINA		- Plástico suave 1 1/2"			
	PRESENTACIÓN: BOLSA TRANSPARENTE C/ETIQUETA ADHESIVA				
VÁLVULAS Y ACCESORIOS PARA TUBERÍA	<b>LAVABO</b>	P-B9024 710631916808	12	\$47.32	\$64.80
FILTROS PARA AGUA		- Plástico suave 1 1/4"			
	PRESENTACIÓN: BOLSA TRANSPARENTE C/ETIQUETA ADHESIVA				
REGADERAS TRADICIONALES Y ELÉCTRICAS	<b>LAVABO / FREGADERO</b>	P-B9025 710631917263	15	\$45.86	\$64.90
GRIFERÍA		- Extensión corrugada con trampa			
	PRESENTACIÓN: BOLSA TRANSPARENTE C/ETIQUETA ADHESIVA				
DUCTOS PARA EXTRACCIÓN DE AIRE	<b>LAVABO / FREGADERO</b>	P-B9026 710631917621	15	\$66.44	\$94.00
DESTAPACAÑOS		- Extensión corrugada extra larga 80 cm			
	PRESENTACIÓN: BOLSA IMPRESA				
	<b>LAVABO / FREGADERO</b>	P-B9065 710631914996	25	\$43.33	\$59.30
		- Con registro y salida corrugada / Diseño Industrial: 42194			
	PRESENTACIÓN: BOLSA IMPRESA				

\*Precios más I.V.A. / Precio público sugerido incluye I.V.A.



# ► Extensiones

	MODELO	CÓDIGO	CANTIDAD POR CAJA	PRECIO DE LISTA UNITARIO*	PRECIO SUGERIDO AL PÚBLICO
<b>LAVABO / FREGADERO 12"</b>  PRESENTACIÓN: BOLSA TRANSPARENTE C/ETIQUETA ADHESIVA 	PH-204	710631915023	12	\$48.17	\$68.20
	- Corrige diferencia en altura de 11 a 18 cm - Polipropileno				
<b>LAVABO 8"</b>  PRESENTACIÓN: CAJA 	PH-205	710631911414	6	\$126.18	\$178.60
	- Extensión universal. Corrige diferencia en altura de 11 a 18 cm - Latón cromado				
<b>LAVABO 8"</b>  PRESENTACIÓN: ETIQUETA ADHESIVA 	PH-206	710631916167	16	\$8.66	\$12.30
	PH-206P	710631913388	16	\$9.02	\$12.80
	- Corrige diferencia en altura de 11 a 18 cm - Polipropileno / Blanco / Plata				
<b>FREGADERO 8"</b>  PRESENTACIÓN: ETIQUETA ADHESIVA 	PH-207	710631916389	12	\$10.56	\$15.70
	PH-207P	710631913395	25	\$11.85	\$16.80
	- Corrige diferencia en altura de 11 a 18 cm - Polipropileno / Blanco / Plata				
<b>FREGADERO 8"</b>  PRESENTACIÓN: CAJA 	PH-209	710631916464	6	\$150.63	\$213.20
	- Corrige diferencia en altura de 11 a 18 cm - Latón Cromado				
<b>LAVASTRATES 8"</b>  PRESENTACIÓN: BOLSA TRANSPARENTE C/ETIQUETA ADHESIVA 	PH-213	710621925824	5	\$49.63	\$73.70
	- Con entrada adicional para descarga de lalavajillas - Plástico				
<b>LAVABO 6"</b>  PRESENTACIÓN: BOLSA TRANSPARENTE C/ETIQUETA ADHESIVA 	PH-214	710631925381	6	\$86.65	\$128.70
	- Corrige diferencia en altura de 10 a 12 cm - Latón cromado				
<b>LAVABO / FREGADERO 6"</b>  PRESENTACIÓN: BOLSA TRANSPARENTE C/ETIQUETA ADHESIVA 	PH-262P	710631924896	6	\$29.00	\$48.80
	- Corrige diferencia en altura hasta 13 cm - Polipropileno				

\*Precios más I.V.A. / Precio público sugerido incluye I.V.A.

CONECTORES FLEXIBLES Y LLAVES DE CONTROL PARA AGUA

PRODUCTOS PARA GAS

LAVABO Y FREGADERO

SANITARIO

PRODUCTOS PARA DRENAJE

SISTEMA DE TUBERÍA PARA AGUA

SISTEMA DE TUBERÍA PARA GAS

PAQUETES DE INSTALACIÓN / ACCESORIOS LAVANDERÍA Y TINA

VÁLVULAS Y ACCESORIOS PARA TUBERÍA

FILTROS PARA AGUA

REGADERAS TRADICIONALES Y ELÉCTRICAS

GRIFERÍA

DUCTOS PARA EXTRACCIÓN DE AIRE

DESTAPACAÑOS

# ► Contracanas para Fregadero

		MODELO	CÓDIGO	CANTIDAD POR CAJA	PRECIO DE LISTA UNITARIO*	PRECIO SUGERIDO AL PÚBLICO
CONECTORES FLEXIBLES Y LLAVES DE CONTROL PARA AGUA						
PRODUCTOS PARA GAS	<b>BÁSICA</b>	PH-050	710631911322	12	\$74.79	\$105.80
	PRESENTACIÓN: CAJA					<b>GARANTÍA 5 AÑOS</b>
		- Cuerpo de Polipropileno con anillo de acero inoxidable 430 y tubo ceja de plástico				
LAVABO Y FREGADERO	<b>CLÁSICA</b>	PH-100	7501605590246	20	\$102.08	\$144.50
	PRESENTACIÓN: CAJA					<b>GARANTÍA 5 AÑOS</b>
		- Cuerpo de acero inoxidable 430 y tubo ceja de plástico				
SANITARIO	<b>FÁCIL INSTALACIÓN</b>	PH-300	710631911339	12	\$149.19	\$211.10
	PRESENTACIÓN: CLAMSHELL					<b>GARANTÍA 5 AÑOS</b>
		- Cuerpo de acero inoxidable 430 y tubo ceja de plástico				
PRODUCTOS PARA DRENAJE	<b>FÁCIL INSTALACIÓN</b>	PH-0301	710631912190	12	\$176.16	\$249.30
	PRESENTACIÓN: CLAMSHELL					<b>GARANTÍA 15 AÑOS</b>
		- Cuerpo de acero inoxidable 430, tuercas de latón y tubo ceja de acero inoxidable				
SISTEMA DE TUBERÍA PARA AGUA	<b>PRÁCTICA</b>	PH-350	710631925817	12	\$143.00	\$212.30
	PRESENTACIÓN: CAJA					<b>GARANTÍA 5 AÑOS</b>
		- Cuerpo y canastilla de acero inoxidable, con contra de polipropileno y tubo plástico rosca integrado				
SISTEMA DE TUBERÍA PARA GAS	<b>PREMIUM SATINADA</b>	PH-400	710631912077	12	\$192.92	\$286.40
	PRESENTACIÓN: CLAMSHELL					<b>GARANTÍA 10 AÑOS</b>
		- Cuerpo de acero inoxidable 430, contra de polipropileno y tubo ceja de plástico				
PAQUETES DE INSTALACIÓN / ACCESORIOS LAVANDERÍA Y TINA	<b>PREMIUM</b>	PH-500	710631911346	12	\$247.65	\$350.50
	PRESENTACIÓN: CLAMSHELL					<b>GARANTÍA 20 AÑOS</b>
		- Cuerpo de acero inoxidable 304, tuercas de latón, canastilla con sello mecánico y tubo ceja de acero inoxidable				
VÁLVULAS Y ACCESORIOS PARA TUBERÍA	<b>CONTEMPORÁNEA</b>	PH-600	710631915382	10	\$224.17	\$317.20
	PRESENTACIÓN: CLAMSHELL					<b>GARANTÍA 10 AÑOS</b>
		- Canastilla extra-grande con jaladera, cuerpo extra-profundo de acero inoxidable 304, tapa de cierre hermético para impedir malos olores e insectos y tubo ceja de acero inoxidable				
REGADERAS TRADICIONALES Y ELÉCTRICAS	<b>BLANCA</b>	PH-101	710631901088	8	\$84.69	\$115.90
	PRESENTACIÓN: CAJA					<b>GARANTÍA 5 AÑOS</b>
		- Cuerpo de ABS con tubo ceja de plástico				
GRIFERÍA	<b>BAR</b>	PH-103	710631901620	6	\$111.44	\$157.70
	PRESENTACIÓN: CAJA					<b>GARANTÍA 10 AÑOS</b>
		- Cuerpo de acero inoxidable 430 con tubo ceja de acero inoxidable				
DUCTOS PARA EXTRACCIÓN DE AIRE						
DESTAPACAÑOS						

\*Precios más I.V.A. / Precio público sugerido incluye I.V.A.

# ► Tubos Ceja

	MODELO	CÓDIGO	CANTIDAD POR CAJA	PRECIO DE LISTA UNITARIO*	PRECIO SUGERIDO AL PÚBLICO
<b>FREGADERO</b> PRESENTACIÓN: ETIQUETADO 	PH-105	710631915481	10	\$32.59	\$46.10
- Acero Inoxidable 10 cm					
<b>FREGADERO</b> PRESENTACIÓN: ETIQUETADO 	PH-120	710631915504	12	\$13.39	\$19.90
- Plástico 15 cm					
<b>FREGADERO</b> PRESENTACIÓN: ETIQUETADO 	PH-125	710631915498	12	\$13.49	\$22.70
- Plástico 20 cm					

CONECTORES FLEXIBLES Y LLAVES DE CONTROL PARA AGUA

PRODUCTOS PARA GAS

LAVABO Y FREGADERO

SANITARIO

PRODUCTOS PARA DRENAJE

SISTEMA DE TUBERÍA PARA AGUA

SISTEMA DE TUBERÍA PARA GAS

PAQUETES DE INSTALACIÓN / ACCESORIOS LAVANDERÍA Y TINA

VÁLVULAS Y ACCESORIOS PARA TUBERÍA

FILTROS PARA AGUA

REGADERAS TRADICIONALES Y ELÉCTRICAS





GRIFERÍA

DUCTOS PARA EXTRACCIÓN DE AIRE

DESTAPACAÑOS

## Repuestos

# ► Contracanas para Fregadero

	MODELO	CÓDIGO	CANTIDAD POR CAJA	PRECIO DE LISTA UNITARIO*	PRECIO SUGERIDO AL PÚBLICO
<b>BÁSICA</b> PRESENTACIÓN: BOLSA TRANSPARENTE C/ETIQUETA ADHESIVA 	PH-057	710631911353	24	\$37.33	\$55.40
- Para modelo PH-50 - Acero inoxidable 430					
<b>CLÁSICA</b> PRESENTACIÓN: BOLSA TRANSPARENTE C/ETIQUETA ADHESIVA 	PH-107	710631901606	18	\$33.71	\$50.10
- Para modelo PH-100 - Acero inoxidable 430					
<b>FÁCIL INSTALACIÓN</b> PRESENTACIÓN: ETIQUETA 	PH-307	710631911360	18	\$37.52	\$55.70
- Para modelo PH-300 y PH-301 - Acero inoxidable 430					
<b>PREMIUM SATINADA</b> PRESENTACIÓN: BOLSA C/ETIQUETA ADHESIVA 	PH-407	710631912084	12	\$80.12	\$119.00
- Para modelo PH-400 - Acero inoxidable 430					
<b>PREMIUM</b> PRESENTACIÓN: ETIQUETA 	PH-507	710631911377	12	\$83.93	\$124.60
- Para modelo PH-500 - Acero inoxidable 430					

\*Precios más I.V.A. / Precio público sugerido incluye I.V.A.

## ► Accesorios para Fregadero









	MODELO	CÓDIGO	CANTIDAD POR CAJA	PRECIO DE LISTA UNITARIO*	PRECIO SUGERIDO AL PÚBLICO
CONECTORES FLEXIBLES Y LLAVES DE CONTROL PARA AGUA					
PRODUCTOS PARA GAS	PH-070	710631915337	15	\$29.22	\$43.40
LAVABO Y FREGADERO	<b>CANASTILLA MALLA</b>		- Cuerpo de acero inoxidable 430		
SANITARIO	PRESENTACIÓN: ETIQUETA				
PRODUCTOS PARA DRENAJE	PH-073	710631915740	18	\$60.59	\$90.00
SISTEMA DE TUBERÍA PARA AGUA	<b>CANASTILLA MALLA</b>		- Cuerpo de acero inoxidable 430		
SISTEMA DE TUBERÍA PARA GAS	PRESENTACIÓN: ETIQUETA				
PAQUETES DE INSTALACIÓN / ACCESORIOS LAVANDERÍA Y TINA	PH-074	710631917010	15	\$54.84	\$77.60
VÁLVULAS Y ACCESORIOS PARA TUBERÍA	<b>CANASTILLA MALLA</b>		- Juego de 2 piezas Lavabo / Fregadero		
FILTROS PARA AGUA	PRESENTACIÓN: ETIQUETA				
REGADERAS TRADICIONALES Y ELÉCTRICAS	PH-075	710631917454	15	\$48.76	\$72.40
GRIFERÍA	<b>CANASTILLA MALLA</b>		- Cuerpo de acero inoxidable 430		
DUCTOS PARA EXTRACCIÓN DE AIRE	PRESENTACIÓN: ETIQUETA				
DESTAPACAÑOS					

## ► Accesorios para Lavabo

	MODELO	CÓDIGO	CANTIDAD POR CAJA	PRECIO DE LISTA UNITARIO*	PRECIO SUGERIDO AL PÚBLICO
VÁLVULAS Y ACCESORIOS PARA TUBERÍA					
FILTROS PARA AGUA	PH-072	710631915344	10	\$20.47	\$30.40
REGADERAS TRADICIONALES Y ELÉCTRICAS	<b>CANASTILLA MALLA</b>		- Cuerpo de acero inoxidable 430		
GRIFERÍA	PRESENTACIÓN: ETIQUETA				
DUCTOS PARA EXTRACCIÓN DE AIRE	PH-135	710631915436	15	\$24.93	\$35.30
DESTAPACAÑOS	<b>REJILLA DE ACERO</b>		- Cuerpo de acero inoxidable		
	PRESENTACIÓN: BOLSA TRANSPARENTE C/ETIQUETA ADHESIVA				
	PH-230	710631914729	24	\$17.46	\$24.70
	<b>TAPÓN DE HULE</b>		- Con cadena de acero inoxidable		
	PRESENTACIÓN: BOLSA TRANSPARENTE C/ETIQUETA ADHESIVA				
	PH-231	710631917232	20	\$14.06	\$20.90
	<b>TAPÓN DE HULE</b>		- Tamaño mediano		
	PRESENTACIÓN: BOLSA TRANSPARENTE C/ETIQUETA ADHESIVA				

\*Precios más I.V.A. / Precio público sugerido incluye I.V.A.

# ► Contrapas para Lavabo

	MODELO	CÓDIGO	CANTIDAD POR CAJA	PRECIO DE LISTA UNITARIO*	PRECIO SUGERIDO AL PÚBLICO
<p><b>CON REBOSADERO</b></p> <p>PRESENTACIÓN: CAJA</p>  <ul style="list-style-type: none"> <li>- Latón cromado</li> <li>- Fácil instalación y mantenimiento sencillo</li> </ul>	PH-200	710631901613	6	\$112.04	\$158.60
<p><b>CON REBOSADERO</b></p> <p>PRESENTACIÓN: CAJA</p>  <ul style="list-style-type: none"> <li>- ABS</li> <li>- Fácil instalación y mantenimiento sencillo</li> </ul>	PH-201	710631911384	15	\$45.54	\$64.40
<p><b>CON REBOSADERO</b></p> <p>PRESENTACIÓN: BOLSA TRANSPARENTE C/ETIQUETA ADHESIVA</p>  <ul style="list-style-type: none"> <li>- Polipropileno</li> <li>- Fácil instalación y mantenimiento sencillo</li> </ul>	PH-202	710631914644	25	\$14.73	\$20.80
<p><b>CON REBOSADERO</b></p> <p>PRESENTACIÓN: BOLSA TRANSPARENTE C/ETIQUETA ADHESIVA</p>  <ul style="list-style-type: none"> <li>- Polipropileno</li> <li>- Fácil instalación y mantenimiento sencillo</li> </ul>	PH-202P	710631913401	25	\$15.82	\$22.40
<p><b>CON / SIN REBOSADERO</b></p> <p>PRESENTACIÓN: BOLSA TRANSPARENTE C/ETIQUETA ADHESIVA</p>  <ul style="list-style-type: none"> <li>- Plástica con rejilla de acero inoxidable</li> <li>- Compatible con cualquier lavabo</li> </ul>	PH-203	710631915078	20	\$35.14	\$49.70
<p><b>CON REBOSADERO</b></p> <p>PRESENTACIÓN: BOLSA TRANSPARENTE C/ETIQUETA ADHESIVA</p>  <ul style="list-style-type: none"> <li>- Polipropileno y rejilla de plástico</li> </ul>	PH-208	710631916419	25	\$16.57	\$24.60
<p><b>CON REBOSADERO</b></p> <p>PRESENTACIÓN: CAJA</p>  <ul style="list-style-type: none"> <li>- Latón con cadena y tapón</li> <li>- Fácil instalación y mantenimiento sencillo</li> </ul>	PH-210	710631912756	18	\$134.88	\$190.90
<p><b>CON REBOSADERO 8"</b></p> <p>► Tapón Giratorio</p> <p>PRESENTACIÓN: CLAMSHELL</p>  <ul style="list-style-type: none"> <li>- Cromada</li> <li>- Fácil instalación y mantenimiento sencillo</li> </ul>	PH-215	710631914743	10	\$227.96	\$322.60

**GARANTÍA 10 AÑOS**

\*Precios más I.V.A. / Precio público sugerido incluye I.V.A.

CONECTORES FLEXIBLES Y LLAVES DE CONTROL PARA AGUA

PRODUCTOS PARA GAS

LAVABO Y FREGADERO

SANITARIO

PRODUCTOS PARA DRENAJE

SISTEMA DE TUBERÍA PARA AGUA

SISTEMA DE TUBERÍA PARA GAS

PAQUETES DE INSTALACIÓN / ACCESORIOS LAVANDERÍA Y TINA

VÁLVULAS Y ACCESORIOS PARA TUBERÍA

FILTROS PARA AGUA

REGADERAS TRADICIONALES Y ELÉCTRICAS

GRIFERÍA









DUCTOS PARA EXTRACCIÓN DE AIRE

DESTAPACAÑOS

# ► Contreras para Lavabo

	MODELO	CÓDIGO	CANTIDAD POR CAJA	PRECIO DE LISTA UNITARIO*	PRECIO SUGERIDO AL PÚBLICO
CONECTORES FLEXIBLES Y LLAVES DE CONTROL PARA AGUA					
PRODUCTOS PARA GAS					
LAVABO Y FREGADERO					
SANITARIO					
PRODUCTOS PARA DRENAJE					
SISTEMA DE TUBERÍA PARA AGUA					
SISTEMA DE TUBERÍA PARA GAS					
PAQUETES DE INSTALACIÓN / ACCESORIOS LAVANDERÍA Y TINA					
VÁLVULAS Y ACCESORIOS PARA TUBERÍA					
FILTROS PARA AGUA					
REGADERAS TRADICIONALES Y ELÉCTRICAS					
GRIFERÍA					
DUCTOS PARA EXTRACCIÓN DE AIRE					
DESTAPACAÑOS					

	MODELO	CÓDIGO	CANTIDAD POR CAJA	PRECIO DE LISTA UNITARIO*	PRECIO SUGERIDO AL PÚBLICO
<b>CON REBOSADERO</b>	PH-219	710631920959	8	\$309.26	\$437.70
<ul style="list-style-type: none"> <li>► Tapón Push</li> </ul> PRESENTACIÓN: CLAMSHELL		<ul style="list-style-type: none"> <li>- Cromada</li> <li>- Ideal para lavabos de sobreponer</li> </ul>	<b>GARANTÍA 10 AÑOS</b>		
<b>SIN REBOSADERO</b>	PH-220	710631914750	10	\$312.27	\$463.70
<ul style="list-style-type: none"> <li>► Tapón Push</li> </ul> PRESENTACIÓN: CLAMSHELL		<ul style="list-style-type: none"> <li>- Cromada</li> <li>- Ideal para lavabos de sobreponer</li> </ul>	<b>GARANTÍA 10 AÑOS</b>		
<b>CON REBOSADERO</b>	PH-221	710631914705	4	\$95.74	\$142.20
<ul style="list-style-type: none"> <li>► Automática</li> </ul> PRESENTACIÓN: BOLSA TRANSPARENTE C/ETIQUETA ADHESIVA		<ul style="list-style-type: none"> <li>- Polipropileno con anillo de acero inoxidable</li> <li>- Mejor desalojo de agua en lavabo</li> </ul>			
<b>CON REBOSADERO</b>	PH-222	710631920973	8	\$370.85	\$550.60
<ul style="list-style-type: none"> <li>► Tapón Push</li> </ul> PRESENTACIÓN: CLAMSHELL		<ul style="list-style-type: none"> <li>- Latón acabado Níquel Cepillado</li> <li>- Ideal para lavabos de sobreponer</li> </ul>	<b>GARANTÍA 10 AÑOS</b>		
<b>SIN REBOSADERO</b>	PH-223	710631920997	10	\$371.11	\$551.00
<ul style="list-style-type: none"> <li>► Tapón Push</li> </ul> PRESENTACIÓN: CLAMSHELL		<ul style="list-style-type: none"> <li>- Latón acabado Níquel Cepillado</li> <li>- Ideal para lavabos de sobreponer</li> </ul>	<b>GARANTÍA 10 AÑOS</b>		
<b>CON / SIN REBOSADERO</b>	PH-224	710631925398	10	\$203.46	\$287.90
<ul style="list-style-type: none"> <li>► Tapón Push Cromado</li> </ul> PRESENTACIÓN: CLAMSHELL		<ul style="list-style-type: none"> <li>- Contra universal</li> <li>- Tapón de latón cromado</li> <li>- Cuerpo Polipropileno</li> </ul>			
<b>SIN REBOSADERO</b>	PH-225	710631917478	18	\$136.13	\$192.70
PRESENTACIÓN: CAJA		<ul style="list-style-type: none"> <li>- Latón</li> <li>- Fácil instalación y mantenimiento sencillo</li> </ul>			
<b>FREGADERO</b>	PH-260	710631916426	20	\$17.63	\$26.20
<ul style="list-style-type: none"> <li>► Rejilla de Plástico</li> </ul> PRESENTACIÓN: BOLSA TRANSPARENTE C/ETIQUETA ADHESIVA		<ul style="list-style-type: none"> <li>- Plástica</li> <li>- Fácil instalación y mantenimiento sencillo</li> <li>- Para fregadero de peltre</li> </ul>			

\*Precios más I.V.A. / Precio público sugerido incluye I.V.A.

## Refacciones Lavabo / Fregadero

# ► Empaques de Repuesto

	MODELO	CÓDIGO	CANTIDAD POR CAJA	PRECIO DE LISTA UNITARIO*	PRECIO SUGERIDO AL PÚBLICO
<b>LAVABO / FREGADERO</b> PRESENTACIÓN: BOLSA C/ETIQUETA ADHESIVA	ER-A12	710631905956	100	\$2.38	\$3.50
 - Empaque de Nitrilo de 1/2"					
<b>SANITARIO</b> PRESENTACIÓN: BOLSA C/ETIQUETA ADHESIVA	ER-A78	710631905963	100	\$2.16	\$3.20
 - Empaque de Santoprene de 7/8"					
<b>BOILER</b> PRESENTACIÓN: BOLSA C/ETIQUETA ADHESIVA	ER-A34	710631905970	100	\$3.44	\$5.10
 - Empaque de Nitrilo de 3/4"					
<b>O RING PIG TAIL</b> PRESENTACIÓN: BOLSA C/ETIQUETA ADHESIVA	ER-A21	710631905987	100	\$1.19	\$1.80
 - Empaque 3/8" O Ring para Pig Tail					
<b>CÓNICO ALTO</b> PRESENTACIÓN: BOLSA C/ETIQUETA ADHESIVA	ER-B12	710631912930	100	\$1.80	\$2.70
 - Empaque 1/2" Cónico Alto					
<b>LAVADORA</b> PRESENTACIÓN: BOLSA C/ETIQUETA ADHESIVA	ER-100	710631915160	15	\$6.17	\$10.40
 - Empaques de EPDM para Conector Flexible de Lavadora					
<b>MEZCLADORA</b> PRESENTACIÓN: BOLSA C/ETIQUETA ADHESIVA	ER-101	710631915016	24	\$24.89	\$41.90
 - Empaques Planos de Hule Negro y Tornillos de Latón					
<b>REPARACIÓN PLOMERÍA</b> PRESENTACIÓN: BOLSA C/ETIQUETA ADH	ER-102	71063191503 0	12	\$76.24	\$113.20
 - Empaques Planos de Hule Negro y Tornillos de Latón					
<b>MEZCLADORA</b> PRESENTACIÓN: BOLSA C/ETIQUETA ADH	ER-103	710631914989	24	\$26.47	\$39.30
 Empaques Cónicos y Tornillos para todo tipo de Mezcladoras					
<b>CONECTORES FLEXIBLES</b> PRESENTACIÓN: BOLSA C/ETIQUETA ADHESIVA	ER-104	710631916587	15	\$25.91	\$38.50
 - Empaques Planos de Hule Negro y Tornillos de Latón					
<b>O RINGS</b> PRESENTACIÓN: BOLSA C/ETIQUETA ADHESIVA	ER-110	710631915757	24	\$17.43	\$25.90
 - Empaques Planos de Hule Negro y Tornillos de Latón					

\*Precios más I.V.A. / Precio público sugerido incluye I.V.A.

CONECTORES FLEXIBLES Y LLAVES DE CONTROL PARA AGUA

PRODUCTOS PARA GAS

LAVABO Y FREGADERO

SANITARIO

PRODUCTOS PARA DRENAJE

SISTEMA DE TUBERÍA PARA AGUA

SISTEMA DE TUBERÍA PARA GAS

PAQUETES DE INSTALACIÓN / ACCESORIOS LAVANDERÍA Y TINA

VÁLVULAS Y ACCESORIOS PARA TUBERÍA

FILTROS PARA AGUA

REGADERAS TRADICIONALES Y ELÉCTRICAS









GRIFERÍA

DUCTOS PARA EXTRACCIÓN DE AIRE

DESTAPACAÑOS

## Refacciones

# ► Accesorios para Lavabo / Fregadero

		MODELO	CÓDIGO	CANTIDAD POR CAJA	PRECIO DE LISTA UNITARIO*	PRECIO SUGERIDO AL PÚBLICO
CONECTORES FLEXIBLES Y LLAVES DE CONTROL PARA AGUA						
PRODUCTOS PARA GAS	<b>FREGADERO</b>	PH-114	710631915764	10	\$37.38	\$52.90
						
						- Tuerca para contraacnasta
	PRESENTACIÓN: BLISTER					
LAVABO Y FREGADERO	<b>FREGADERO</b>	PH-115	710631914415	6	\$87.82	\$130.40
						
						- Refacciones para contraacnasta
	PRESENTACIÓN: BLISTER					
SANITARIO						
PRODUCTOS PARA DRENAJE	<b>LAVABO / FREGADERO</b>	PL-A100	710631914637	9	\$26.03	\$38.60
						
						- Tapón cubre taladros roscado
	PRESENTACIÓN: BLISTER					
SISTEMA DE TUBERÍA PARA AGUA						
SISTEMA DE TUBERÍA PARA GAS	<b>LAVABO / FREGADERO</b>	PL-A101	710631914620	12	\$23.58	\$39.70
						
						- Tapón cubre taladros a presión
	PRESENTACIÓN: BLISTER					
PAQUETES DE INSTALACIÓN / ACCESORIOS LAVANDERÍA Y TINA						
VÁLVULAS Y ACCESORIOS PARA TUBERÍA	<b>MEZCLADORAS</b>	PL-B100	710631914613	10	\$17.55	\$29.50
						
						- Tuercas plásticas para mezcladora
	PRESENTACIÓN: BOLSA TRANSPARENTE C/ETIQUETA ADHESIVA					
FILTROS PARA AGUA	<b>LAVABO</b>	PL-B200	710631915047	12	\$55.93	\$79.20
						
						- Soporte largo
	PRESENTACIÓN: BOLSA TRANSPARENTE C/ETIQUETA ADHESIVA					
REGADERAS TRADICIONALES Y ELÉCTRICAS						
GRIFERÍA	<b>LAVABO</b>	PL-B201	719631917225	20	\$16.88	\$25.10
						
						- Soportes cortos
	PRESENTACIÓN: BOLSA TRANSPARENTE C/ETIQUETA ADHESIVA					
DUCTOS PARA EXTRACCIÓN DE AIRE	<b>LAVABO / FREGADERO</b>	P-B9015	710631914545	12	\$10.59	\$15.70
						
						- Tuerca y Empaques de Repuesto para Trampa Plástica Lavabo y Fregadero
	PRESENTACIÓN: BOLSA TRANSPARENTE C/ETIQUETA ADHESIVA					









\*Precios más I.V.A. / Precio público sugerido incluye I.V.A.



# Refacciones

## ► Aireadores

PRESENTACIÓN: CLAMSHELL

		MODELO	CÓDIGO	CANTIDAD POR CAJA	PRECIO DE LISTA UNITARIO*	PRECIO SUGERIDO AL PÚBLICO
<b>FLUJO LLENO</b>		AI-100	710631913210	16	\$49.99	\$70.70
		- Rosca externa				
<b>FLUJO LLENO</b>		AI-101	710631913227	16	\$49.56	\$73.60
		- Rosca interna				
<b>FLUJO ESTÁNDAR</b>		AI-102	710631913234	16	\$62.20	\$88.00
		- Rosca interna				
<b>FLUJO ESTÁNDAR</b>		AI-103	710631913241	16	\$63.29	\$89.60
		- Rosca externa				
<b>FLUJO ESTÁNDAR</b>		AI-200	710631913258	6	\$144.31	\$214.30
		- Estuche Reemplazo				
<b>FLUJO LLENO</b>		AI-201	710631913265	16	\$53.46	\$75.70
		- Inserto				
<b>FLUJO ESTÁNDAR</b>		AI-202	710631913272	16	\$53.46	\$75.70
		- Inserto				
<b>CLÁSICO</b>		AI-300	710631913289	10	\$90.40	\$123.70
		- Rociador giratorio				
<b>COCINA</b>		AI-302	710631913302	6	\$127.53	\$214.50
		- Rociador largo				
<b>FREGADERO</b>		AI-304	710631925381	16	\$42.66	\$63.30
		- Rociador				
		PRESENTACIÓN: BOLSA C/ ETIQUETA				
<b>LAVANDERÍA</b>		AI-400	710631913319	16	\$69.79	\$98.80
		- Adaptador				
<b>GRIFOS</b>		AI-401	710631913326	16	\$46.02	\$65.10
		- Adaptador				
<b>LAVABO</b>		AI-500	710631914910	25	\$278.13	\$393.60
		- Ahorrador de agua				

\*Precios más I.V.A. / Precio público sugerido incluye I.V.A.

CONECTORES FLEXIBLES Y LLAVES DE CONTROL PARA AGUA

PRODUCTOS PARA GAS

LAVABO Y FREGADERO

SANITARIO

PRODUCTOS PARA DRENAJE

SISTEMA DE TUBERÍA PARA AGUA

SISTEMA DE TUBERÍA PARA GAS

PAQUETES DE INSTALACIÓN / ACCESORIOS LAVANDERÍA Y TINA

VÁLVULAS Y ACCESORIOS PARA TUBERÍA

FILTROS PARA AGUA

REGADERAS TRADICIONALES Y ELÉCTRICAS

GRIFERÍA

DUCTOS PARA EXTRACCIÓN DE AIRE

DESTAPACAÑOS

# Paquetes para ▶ Instalación de Lavabo Acero Inoxidable

**GARANTÍA  
10 AÑOS**



MODELO	CÓDIGO	CANTIDAD POR CAJA	PRECIO DE LISTA UNITARIO*	PRECIO SUGERIDO AL PÚBLICO
PS-B001	710631901262	10	\$417.22	\$551.70
PS-B002	710631901972	10	\$447.16	\$591.30
PS-B003	710631904140	6	\$341.94	\$468.00
PS-B005	710631907592	5	\$265.73	\$351.40
PS-B007	710631909091	5	\$334.54	\$442.40

PRESENTACIÓN: BOLSA IMPRESA

## PRODUCTOS BASE EN TODOS LOS PAQUETES

- 1 Chupón universal Mod. P-B9032
- 2 Conectores flexibles 1/2" X 1/2" X 40 cm Mod. AL-A40
- 1 Cinta selladora
- Instructivo de instalación

## PRODUCTOS ESPECÍFICOS POR PAQUETE SEGÚN CLAVE

### PS-B001 Roscada

- 1 Trampa para lavabo plateada
- 1 Extensión plateada
- 2 Llaves de control para tubería roscada Mod. IP-144P
- 1 Contra para lavabo Mod. PH-200

### PS-B002 Cobre

- 1 Trampa para lavabo plateada
- 1 Extensión plateada
- 2 Llaves de control para tubería de cobre Mod. IP-134
- 1 Contra para lavabo Mod. PH-200

### PS-B003 Sin contra

- 1 Trampa para lavabo plateada
- 1 Extensión plateada
- 2 Llaves de control para tubería roscada Mod. IP-144P

### PS-B005 Sin Trampa / Sin Contra

- 2 Llaves de control para tubería roscada Mod. IP-144P

### PS-B007 Tubo de cobre Sin Trampa / Contra

- 2 Llaves de control para tubería de cobre Mod. IP-104

\*Precios más I.V.A. / Precio público sugerido incluye I.V.A.

# Paquetes para ► Instalación de Lavabo **Vinilo**

**GARANTÍA  
10 AÑOS**



MODELO	CÓDIGO	CANTIDAD POR CAJA	PRECIO DE LISTA UNITARIO*	PRECIO SUGERIDO AL PÚBLICO
PSV-B001	710631903068	5	\$318.42	\$402.60
PSV-B002	710631904232	5	\$370.39	\$468.30

PSV-B001 Roscada	PSV-B002 Cobre
2 Llaves de Control para tubería roscada Mod. IP-144P	2 Llaves de Control para tubería de cobre Mod. IP-104
1 Cinta Selladora	
1 Trampa para Lavabo	
1 Extensión	
1 Chupón Universal Mod. P-B9032	
2 Conectores Flexibles 1/2" X 1/2" X 40 cm Mod. VL-K40	
1 Contra para Lavabo Mod. PH-201	
Instructivo de instalación	

\*Precios más I.V.A. / Precio público sugerido incluye I.V.A.

**LÍNEA  
PREMIUM**



## Conectores Flexibles de Nueva Generación

Trenzado Acero Ultra  
Trenzado Vinilo Platino

**100% LIBRES DE PLOMO**

[www.conectoresflexiblescoflex.com](http://www.conectoresflexiblescoflex.com)

CONECTORES FLEXIBLES Y LLAVES DE CONTROL PARA AGUA

PRODUCTOS PARA GAS

LAVABO Y FREGADERO

SANITARIO

PRODUCTOS PARA DRENAJE

SISTEMA DE TUBERÍA PARA AGUA

SISTEMA DE TUBERÍA PARA GAS

PAQUETES DE INSTALACIÓN / ACCESORIOS LAVANDERÍA Y TINA

VÁLVULAS Y ACCESORIOS PARA TUBERÍA

FILTROS PARA AGUA

REGADERAS TRADICIONALES Y ELÉCTRICAS

GRIFERÍA

DUCTOS PARA EXTRACCIÓN DE AIRE

DESTAPACAÑOS

Paquetes para

# ► Instalación de Fregadero **Acero Inoxidable** 1 Tarja

**GARANTÍA  
10 AÑOS**



MODELO	CÓDIGO	CANTIDAD POR CAJA	PRECIO DE LISTA UNITARIO*	PRECIO SUGERIDO AL PÚBLICO
PS-F005	710631905208	8	\$475.20	\$628.40
PS-F006	710631905215	8	\$511.63	\$676.60

PS-F005 Roscada con ContraCANASTA	PS-F006 Cobre con ContraCANASTA
2 Llaves de Control Mod. IP-144P para tubería roscada	2 Llaves de control para tubería de cobre Mod. IP-104
1 Cinta Selladora	
1 Trampa Plata para Fregadero	
1 Chupón Universal Mod. P-B9032	
2 Conectores Flexibles 1/2" X 1/2" X 55 cm Mod. AL-A55	
1 ContraCANASTA Mod. PH-300	
1 Extensión plateada	
1 Tubo ceja	
Instructivo de instalación	

\*Precios más I.V.A. / Precio público sugerido incluye I.V.A.



## Trampa Rígida Ajustable

Instalación Confiable / Cero Fugas  
Resisten cambios de Temperatura

**Lavabo / Fregadero 1 Tarja**

[www.trampascoflex.com.mx](http://www.trampascoflex.com.mx)

Paquetes para

# ► Instalación de Fregadero **Acero Inoxidable** 2 Tarjas

**GARANTÍA  
10 AÑOS**

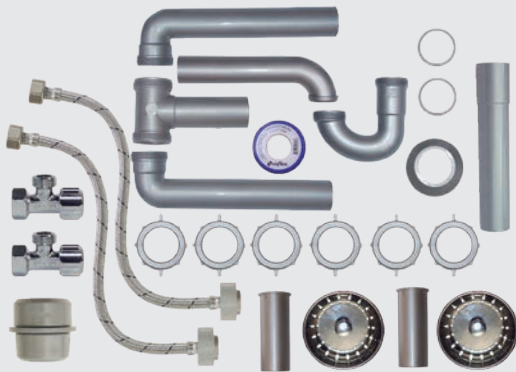

MODELO	CÓDIGO	CANTIDAD POR CAJA	PRECIO DE LISTA UNITARIO*	PRECIO SUGERIDO AL PÚBLICO
PS-F007	710631905222	5	\$615.14	\$813.50
PS-F008	710631905239	5	\$689.28	\$911.50

PS-F007 Roscada con Contraconastas	PS-F008 Cobre con Contraconastas
2 Llaves de Control Mod. IP-144P para tubería roscada	2 Llaves de control para tubería de cobre Mod. IP-104
1 Cinta Selladora	
1 Trampa Plata Limpia sin Registro para Fregadero	
1 Salida Central para Fregadero	
1 Chupón Universal Mod. P-B9032	
2 Conectores Flexibles 1/2" X 1/2" X 55 cm Mod. AL-A55	
2 Contraconastas Mod. PH-300	
1 Extensión plateada	
2 Tubos ceja	
Instructivo de instalación	



## POLÍTICA DE SERVICIO

Para brindarte una mejor atención hemos creado una Política de Servicio bajo estándares de calidad que nos permiten asegurar un nivel de servicio de acuerdo a tus necesidades.

Nuestros tiempos de entrega son variables por zona, por lo que te pedimos comunicarte a nuestro Centro de Contacto para solicitar informes específicos sobre tu embarque.

**Nuestro compromiso es servirte**

\*Precios más I.V.A. / Precio público sugerido incluye I.V.A.

CONECTORES FLEXIBLES Y LLAVES DE CONTROL PARA AGUA

PRODUCTOS PARA GAS

LAVABO Y FREGADERO

SANITARIO

PRODUCTOS PARA DRENAJE

SISTEMA DE TUBERÍA PARA AGUA

SISTEMA DE TUBERÍA PARA GAS

PAQUETES DE INSTALACIÓN / ACCESORIOS LAVANDERÍA Y TINA

VÁLVULAS Y ACCESORIOS PARA TUBERÍA

FILTROS PARA AGUA

REGADERAS TRADICIONALES Y ELÉCTRICAS

GRIFERÍA

DUCTOS PARA EXTRACCIÓN DE AIRE

DESTAPACAÑOS

Paquetes para

# ► Instalación de Fregadero Vinilo

1 Tarja

**GARANTÍA**  
**5 AÑOS**



MODELO	CÓDIGO	CANTIDAD POR CAJA	PRECIO DE LISTA UNITARIO*	PRECIO SUGERIDO AL PÚBLICO
PSV-F005	710631913722	5	\$340.32	\$430.30
PSV-F006	710631913739	5	\$417.12	\$527.40

PSV-F005 Roscada con Contraacnasta	PSV-F006 Cobre con Contraacnasta
2 Llaves de Control Mod. IP-144P para tubería roscada	2 Llaves de control para tubería de cobre Mod. IP-104
1 Cinta Selladora	
1 Trampa para Fregadero	
1 Chupón Universal Mod. P-B9032	
2 Conectores Flexibles 1/2" X 1/2" X 55 cm Mod. VL-K55	
1 Contraacnasta Mod. PH-050	
1 Extensión	
1 Tubo ceja	
Instructivo de instalación	

\*Precios más I.V.A. / Precio público sugerido incluye I.V.A.

Paquetes para

# ► Instalación de Fregadero **Vinilo**

## 2 Tarjas

**GARANTÍA**  
**5 AÑOS**



MODELO	CÓDIGO	CANTIDAD POR CAJA	PRECIO DE LISTA UNITARIO*	PRECIO SUGERIDO AL PÚBLICO
PSV-F007	710631913746	5	\$453.35	\$573.20
PSV-F008	710631913753	5	\$533.67	\$674.80

### PSV-F007 Roscada con Contraacnastas

2 Llaves de Control Mod. IP-144P para tubería roscada

1 Cinta Selladora

### PSV-F008 Cobre con Contraacnastas

2 Llaves de control para tubería de cobre Mod. IP-104

1 Salida Central para Fregadero

1 Trampa Limpia sin Registro para Fregadero

1 Chupón Universal Mod. P-B9032

2 Conectores Flexibles 1/2" X 1/2" X 55 cm Mod. VL-K55

2 Contraacnastas Mod. PH-050

1 Extensión

2 Tubos ceja

Instructivo de instalación

\*Precios más I.V.A. / Precio público sugerido incluye I.V.A.

CONECTORES FLEXIBLES Y LLAVES DE CONTROL PARA AGUA

PRODUCTOS PARA GAS

LAVABO Y FREGADERO

SANITARIO

PRODUCTOS PARA DRENAJE

SISTEMA DE TUBERÍA PARA AGUA

SISTEMA DE TUBERÍA PARA GAS

PAQUETES DE INSTALACIÓN / ACCESORIOS LAVANDERÍA Y TINA

VÁLVULAS Y ACCESORIOS PARA TUBERÍA

FILTROS PARA AGUA

REGADERAS TRADICIONALES Y ELÉCTRICAS

GRIFERÍA

DUCTOS PARA EXTRACCIÓN DE AIRE

DESTAPACAÑOS

## Soluciones para Sanitario

**¡Adiós al cuello de cera!**

Máxima hermeticidad y fijación al piso.

Doble sello perfecto: con el sanitario y con el drenaje.

[www.bridaycuelloflexiblescoflex.com](http://www.bridaycuelloflexiblescoflex.com)

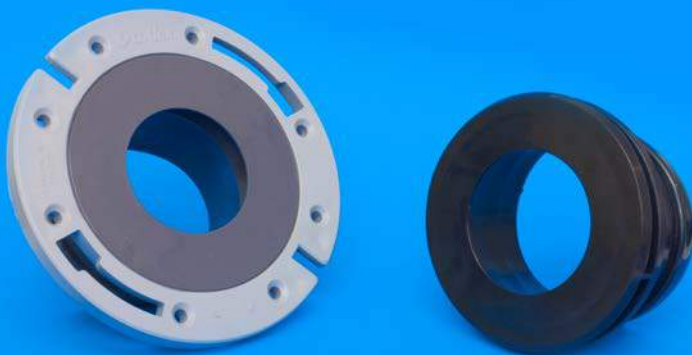



BRIDA FLEXIBLE  
MODELO: PB-200

**coflex** 



# Sanitario

- Cuellos Flexibles
- Bridas Flexibles
- Cuellos de Cera
- Válvulas de Admisión
- Válvulas de Descarga
- Peras de Descarga
- Juegos de Reparación
- Manivelas para Tanque
- Bidet
- Juego de Instalación Tanque / Taza
- Empaque Unión y Tornillos Tanque / Taza
- Tornillos para Asiento Sanitario
- Tornillos Ancla para Brida Flexible
- Tornillos de Sujeción para Sanitario
- Cuñas y Cubre Tornillos
- Paquetes para Instalación
- Asientos para Sanitario

CONECTORES FLEXIBLES Y LLAVES DE CONTROL PARA AGUA

PRODUCTOS PARA GAS

LAVABO Y FREGADERO

SANITARIO

PRODUCTOS PARA DRENAJE

SISTEMA DE TUBERÍA PARA AGUA

SISTEMA DE TUBERÍA PARA GAS

PAQUETES DE INSTALACIÓN / ACCESORIOS LAVANDERÍA Y TINA

VÁLVULAS Y ACCESORIOS PARA TUBERÍA

FILTROS PARA AGUA

REGADERAS TRADICIONALES Y ELÉCTRICAS

GRIFERÍA

DUCTOS PARA EXTRACCIÓN DE AIRE

DESTAPACAÑOS

# ► Cuellos Flexibles

Patentes: 286,520 / 7,814,580 / 9,534,367 / 40305 / 348742 / Otras patentes en trámite

**GARANTÍA  
10 AÑOS**

CONECTORES FLEXIBLES Y LLAVES DE CONTROL PARA AGUA

PRODUCTOS PARA GAS

LAVABO Y FREGADERO

SANITARIO

PRODUCTOS PARA DRENAJE

SISTEMA DE TUBERÍA PARA AGUA

SISTEMA DE TUBERÍA PARA GAS

PAQUETES DE INSTALACIÓN / ACCESORIOS LAVANDERÍA Y TINA

VÁLVULAS Y ACCESORIOS PARA TUBERÍA

FILTROS PARA AGUA

REGADERAS TRADICIONALES Y ELÉCTRICAS

GRIFERÍA

DUCTOS PARA EXTRACCIÓN DE AIRE

DESTAPACAÑOS

## CUELLOS FLEXIBLES 3" Y 4"



PRESENTACIÓN: ETIQUETA DISPLAY

MODELO	CÓDIGO	CANTIDAD POR CAJA	PRECIO DE LISTA UNITARIO*	PRECIO SUGERIDO AL PÚBLICO
PB-114	710631928252	8	\$33.35	\$44.10
PB-115	710631917133	24	\$34.76	\$46.00

- Diámetro 3" (76 mm) / 4" (100 mm)
- Siempre queda bien instalado
- Sello hermético al sanitario y a la tubería
- No se degrada

## CUELLO FLEXIBLE 4"



PRESENTACIÓN: ETIQUETA DISPLAY

MODELO	CÓDIGO	CANTIDAD POR CAJA	PRECIO DE LISTA UNITARIO*	PRECIO SUGERIDO AL PÚBLICO
PB-121	710631925763	20	\$55.24	\$73.00

- Diámetro 4" (100 mm)
- Siempre queda bien instalado
- No se degrada
- Con tornillos pija de acero inoxidable de 3"
- Sello hermético al sanitario y a la tubería

# ► Bridas Flexibles

Patentes: 286,520 / 7,814,580 / 2620321 / 1754 / 3119 / 49750 / Otras patentes en trámite

## 3" CORTA

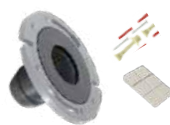

PRESENTACIÓN: ETIQUETA DISPLAY

MODELO	CÓDIGO	CANTIDAD POR CAJA	PRECIO DE LISTA UNITARIO*	PRECIO SUGERIDO AL PÚBLICO
PB-150	710631911971	8	\$105.92	\$145.00

- 76 mm. Para tuberías de PVC
- Sello hermético al sanitario y a la tubería
- Máxima fijación al piso. Pijas de acero inoxidable incluidas

**GARANTÍA 10 AÑOS**

## 4" CORTA



► Corrige 2.5 cm desfaseamiento  
PRESENTACIÓN: ETIQUETA DISPLAY

MODELO	CÓDIGO	CANTIDAD POR CAJA	PRECIO DE LISTA UNITARIO*	PRECIO SUGERIDO AL PÚBLICO
PB-200	710631909794	20	\$102.32	\$144.80

- 100 mm. Para tuberías de PVC
- Sello hermético al sanitario y a la tubería
- Máxima fijación al piso. Pijas de acero inoxidable incluidas

**GARANTÍA 10 AÑOS**

## 4" LARGA



► Corrige 2.5 cm desfaseamiento  
PRESENTACIÓN: ETIQUETA ENVOLVENTE

MODELO	CÓDIGO	CANTIDAD POR CAJA	PRECIO DE LISTA UNITARIO*	PRECIO SUGERIDO AL PÚBLICO
PB-300	710631909800	6	\$134.06	\$189.70

- 100 mm. Para tuberías de PVC
- Sello hermético al sanitario y a la tubería
- Máxima fijación al piso. Pijas de acero inoxidable incluidas

**GARANTÍA 10 AÑOS**

## 4" CÉDULA 40



PRESENTACIÓN: ETIQUETA DISPLAY

MODELO	CÓDIGO	CANTIDAD POR CAJA	PRECIO DE LISTA UNITARIO*	PRECIO SUGERIDO AL PÚBLICO
PB-203	710631921833	16	\$133.47	\$198.20

- 93 mm. Para Tubería de PVC Cédula 40 y Fierro Fundido
- Sello hermético al sanitario y a la tubería
- Máxima fijación al piso. Pijas de acero inoxidable incluidas

**GARANTÍA 10 AÑOS**

## 3" FRONTERA



PRESENTACIÓN: ETIQUETA DISPLAY

MODELO	CÓDIGO	CANTIDAD POR CAJA	PRECIO DE LISTA UNITARIO*	PRECIO SUGERIDO AL PÚBLICO
PB-155	710631913609	8	\$97.73	\$145.10

- 90 mm. Para tuberías de PVC
- Sello hermético al sanitario y a la tubería
- Máxima fijación al piso. Pijas de acero inoxidable incluidas

**GARANTÍA 10 AÑOS**

\*Precios más I.V.A. / Precio público sugerido incluye I.V.A.

# ► Bridas Flexibles / Paquetes Brida

Patentes: 286,520 / 7,814,580 / 2620321 / 1754 / 3119 / 49750 / Otras patentes en trámite

MODELO	CÓDIGO	CANTIDAD POR CAJA	PRECIO DE LISTA UNITARIO*	PRECIO SUGERIDO AL PÚBLICO
PB-205	710631911452	20	\$111.00	\$164.80

**4" FRONTERA**



PRESENTACIÓN: ETIQUETA DISPLAY

- 115 mm. Para tuberías de PVC
- Sello hermético al sanitario y a la tubería
- Máxima fijación al piso. Pijas de acero inoxidable incluidas

**GARANTÍA 10 AÑOS**

HECHO EN MÉXICO

MODELO	CÓDIGO	CANTIDAD POR CAJA	PRECIO DE LISTA UNITARIO*	PRECIO SUGERIDO AL PÚBLICO
PB-402	710631917003	6	\$105.17	\$148.80

**2" MINGITORIO**



► Corrige desfasamientos  
Patente: 328624 / 8,910,321

PRESENTACIÓN: CLAMSHELL

- 50 mm. Para mingitorios con descarga horizontal y trampa integrada, con distancia entre orificios desde 89 mm (3.5") hasta 165 mm (6.5")
- Sello hermético con el mingitorio y la tubería
- Facilita la instalación. Las pijas de acero inoxidable se autorroscan con las ranuras de la brida

**GARANTÍA 5 AÑOS**

HECHO EN MÉXICO

MODELO	CÓDIGO	CANTIDAD POR CAJA	PRECIO DE LISTA UNITARIO*	PRECIO SUGERIDO AL PÚBLICO
PAC-A002	10710631910421	1	\$1,721.00	
PAC-A006	10710631920546	1	\$4,241.00	
PAC-A011	10710631924183	1	\$860.00	
PAC-A013	10710631925944	1	\$1,718.00	

**PACS**

PRESENTACIÓN: CAJA MÁSTER

**PAC-A002** Contiene:  
15 Cuellos Flexibles / 8 Bridas Flexibles Cortas / 3 Bridas Flexibles Largas / 5 Póster Brida / 50 Folletos Brida / 3 Camisetas Brida / 1 Exhibidor Brida / 1 Termoformado / 5 Poster Comparativo

**PAC-A006** Contiene:  
40 Cuellos Flexibles / 20 Bridas Flexibles Cortas / 6 Bridas Flexibles Largas / 1 Glorificador Cuello y Brida Flexible / 2 Pósters / 2 Termoformados / 50 Folletos / 2 Colgantes Cuello Flexible / 2 Colgantes Brida Flexible / 1 Vinil para piso / 1 Calcomanía CF / 1 Calcomanía BF / 3 Playeras

**PAC-A011** Contiene:  
10 Cuellos Flexibles / 5 Bridas Flexibles Cortas / 1 Glorificador Cuello y Brida Flexible / 1 Póster / 1 Termoformado / 25 Folletos / 1 Colgante Cuello Flexible / 1 Colgante Brida Flexible / 1 Calcomanía CF / 1 Calcomanía BF

**PAC-A013** Contiene:  
20 Cuellos Flexibles / 10 Bridas Flexibles Cortas / 5 gorras / 25 Folletos Coflex / 1 Glorificador Cuello y Brida / 1 póster / 5 Camiseta Cuello Flexible / 2 calcomanía Cuello y Brida Flexibles

# ► Cuellos de Cera

MODELO	CÓDIGO	CANTIDAD POR CAJA	PRECIO DE LISTA UNITARIO*	PRECIO SUGERIDO AL PÚBLICO
PB-103	710631900784	120	\$16.34	\$20.70
PB-104	710631900791	60	\$19.48	\$24.60
PB-108	710631912503	36	\$30.29	\$41.50

**SIN GUÍA**



PRESENTACIÓN: CAJA

**CON GUÍA**



PRESENTACIÓN: CAJA

**CON GUÍA Y TORNILLOS**



PRESENTACIÓN: CAJA

\*Precios más I.V.A. / Precio público sugerido incluye I.V.A.

CONECTORES FLEXIBLES Y LLAVES DE CONTROL PARA AGUA

PRODUCTOS PARA GAS

LAVABO Y FREGADERO

SANITARIO

PRODUCTOS PARA DRENAJE

SISTEMA DE TUBERÍA PARA AGUA

SISTEMA DE TUBERÍA PARA GAS

PAQUETES DE INSTALACIÓN / ACCESORIOS LAVANDERÍA Y TINA

VÁLVULAS Y ACCESORIOS PARA TUBERÍA

FILTROS PARA AGUA







REGADERAS TRADICIONALES Y ELÉCTRICAS

GRIFERÍA

DUCTOS PARA EXTRACCIÓN DE AIRE





DESTAPACAÑOS

# ► Válvulas de Admisión / Tanque Sanitario

	MODELO	CÓDIGO	CANTIDAD POR CAJA	PRECIO DE LISTA UNITARIO*	PRECIO SUGERIDO AL PÚBLICO			
CONECTORES FLEXIBLES Y LLAVES DE CONTROL PARA AGUA								
PRODUCTOS PARA GAS	<b>P-B3011</b>							
LAVABO Y FREGADERO	NOM-010-CONAGUA-2000 PRESENTACIÓN: BOLSA IMPRESA		P-B3011	7501605590864	25	\$85.19	\$112.70	<ul style="list-style-type: none"> <li>- Funciona para alta y baja presión</li> <li>- Ideal para tanques angostos</li> <li>- Función silenciosa</li> </ul> <b>GARANTÍA 5 AÑOS</b>
SANITARIO	<b>P-B3011C</b>							
PRODUCTOS PARA DRENAJE	NOM-010-CONAGUA-2000 PRESENTACIÓN: CAJA		P-B3011C	7501605590871	20	\$92.69	\$126.90	<ul style="list-style-type: none"> <li>- Funciona para alta y baja presión</li> <li>- Ideal para tanques angostos</li> <li>- Función silenciosa</li> </ul> <b>GARANTÍA 5 AÑOS</b>
SISTEMA DE TUBERÍA PARA AGUA	<b>P-B3080</b>							
SISTEMA DE TUBERÍA PARA GAS	NOM-010-CONAGUA-2000 PRESENTACIÓN: CAJA		P-B3080	710631916860	10	\$127.55	\$174.60	<ul style="list-style-type: none"> <li>- Ideal para sanitarios one piece con tanque bajo</li> <li>- Altura ajustable desde 18 cm hasta 31 cm</li> <li>- Funciona para alta y baja presión</li> </ul> <b>GARANTÍA 5 AÑOS</b>
PAQUETES DE INSTALACIÓN / ACCESORIOS LAVANDERÍA Y TINA	<b>P-B3090</b>							
VÁLVULAS Y ACCESORIOS PARA TUBERÍA	NOM-010-CONAGUA-2000 PRESENTACIÓN: CLAMSHELL		P-B3090	710631932624	5	\$154.97	\$212.10	<ul style="list-style-type: none"> <li>- Detecta y bloquea fugas del sapo</li> <li>- Altura ajustable desde 20 cm hasta 32 cm</li> <li>- Funciona para alta y baja presión</li> </ul> <b>GARANTÍA 1 AÑO</b>
FILTROS PARA AGUA	<b>CLÁSICA</b>							
REGADERAS TRADICIONALES Y ELÉCTRICAS	NOM-010-CONAGUA-2000 PRESENTACIÓN: BOLSA C/ ETIQUETA		P-B3040	710631912244	24	\$36.92	\$50.50	<ul style="list-style-type: none"> <li>- Nivel de agua regulable mediante flotador</li> </ul> <b>GARANTÍA 3 AÑOS</b>
GRIFERÍA	<b>VARILLA CON FLOTADOR</b>							
DUCTOS PARA EXTRACCIÓN DE AIRE	NOM-010-CONAGUA-2000 PRESENTACIÓN: BOLSA C/ ETIQUETA		P-B3045	710631914736	8	\$16.78	\$28.20	<ul style="list-style-type: none"> <li>- Fácil instalación, sin herramientas</li> </ul>
DESTAPACAÑOS	<b>PAC-A010</b>							
	NOM-010-CONAGUA-2000 PRESENTACIÓN: CAJA MÁSTER		PAC-A010	10710631922554	1	\$2,551.00		Contiene: 20 Válvulas de Admisión Universal P-B3080 / 2 Póster FOLL152 1 Etiqueta para Vitrina FOLL154 / 1 Glorificador CC-625

\*Precios más I.V.A. / Precio público sugerido incluye I.V.A.

# ▶ Válvulas de Descarga / Tradicionales

	MODELO	CÓDIGO	CANTIDAD POR CAJA	PRECIO DE LISTA UNITARIO*	PRECIO SUGERIDO AL PÚBLICO	
<b>SANITARIO 1 PIEZA</b> ▶ Descarga de 76 mm (3")  PRESENTACIÓN: BOLSA IMPRESA		P-B6033	710631923066	6	\$114.34	\$156.50
		- Resistente al agua dura. Pera de descarga rígida con empaque resistente al agua clorada - Cadena de acero inoxidable - Anclaje de acero inoxidable				
<b>GARANTÍA 5 AÑOS</b>						
<b>SANITARIO 1 PIEZA</b> ▶ Descarga de 50 mm (2")  PRESENTACIÓN: BOLSA		P-B6028	710631923059	8	\$80.88	\$110.70
		- Resistente al agua dura. Pera de descarga rígida con empaque resistente al agua clorada. - Cadena de acero inoxidable. - Anclaje de acero inoxidable				
<b>GARANTÍA 5 AÑOS</b>						
<b>SANITARIO 2 PIEZAS</b> ▶ Descarga de 50 mm (2") NOM-010-CONAGUA-2000 PRESENTACIÓN: BOLSA / CAJA		P-B6021	7501605590901	10	\$85.50	\$117.00
		P-B6021C	7501605590949	8	\$103.04	\$141.00
		- Pera de descarga rígida con empaque de silicón - Cadena de acero inoxidable				
<b>GARANTÍA 5 AÑOS</b>						
<b>SANITARIO 2 PIEZAS</b> ▶ Descarga de 76 mm (3") NOM-010-CONAGUA-2000 PRESENTACIÓN: CAJA / BOLSA		P-B6031	710631914125	3	\$97.94	\$134.10
		P-B6031-BL	710631927248	4	\$74.94	\$102.60
		- Pera de descarga rígida con empaque de alta duración - Cadena de acero inoxidable				
<b>GARANTÍA 5 AÑOS</b>						
<b>SANITARIO 2 PIEZAS</b> ▶ Descarga de 50 mm (2")  PRESENTACIÓN: BOLSA IMPRESA		P-B6038	710631925244	6	\$51.73	\$68.40
		- Pera de descarga flexible - Tira de descarga plástica				

\*Precios más I.V.A. / Precio público sugerido incluye I.V.A.

CONECTORES FLEXIBLES Y LLAVES DE CONTROL PARA AGUA

PRODUCTOS PARA GAS

LAVABO Y FREGADERO

SANITARIO

PRODUCTOS PARA DRENAJE

SISTEMA DE TUBERÍA PARA AGUA

SISTEMA DE TUBERÍA PARA GAS

PAQUETES DE INSTALACIÓN / ACCESORIOS LAVANDERÍA Y TINA

VÁLVULAS Y ACCESORIOS PARA TUBERÍA

FILTROS PARA AGUA

REGADERAS TRADICIONALES Y ELÉCTRICAS

GRIFERÍA

DUCTOS PARA EXTRACCIÓN DE AIRE

DESTAPACAÑOS

# ▶ Válvulas de Descarga / Dual Flush

**AHORRAN  
AGUA**

CONECTORES FLEXIBLES Y LLAVES DE CONTROL PARA AGUA

PRODUCTOS PARA GAS

LAVABO Y FREGADERO

SANITARIO

PRODUCTOS PARA DRENAJE

SISTEMA DE TUBERÍA PARA AGUA

SISTEMA DE TUBERÍA PARA GAS

PAQUETES DE INSTALACIÓN / ACCESORIOS LAVANDERÍA Y TINA

VÁLVULAS Y ACCESORIOS PARA TUBERÍA

FILTROS PARA AGUA

REGADERAS TRADICIONALES Y ELÉCTRICAS

GRIFERÍA







DUCTOS PARA EXTRACCIÓN DE AIRE

DESTAPACAÑOS

	MODELO	CÓDIGO	CANTIDAD POR CAJA	PRECIO DE LISTA UNITARIO*	PRECIO SUGERIDO AL PÚBLICO
<p><b>SANITARIO 1 PIEZA</b></p> <p>▶ Descarga 76 mm (3")</p> <p>NOM-010-CONAGUA-2000</p> <p>PRESENTACIÓN: CAJA</p> 	P-B6042	710631932761	5	\$259.16	\$354.70
	<ul style="list-style-type: none"> <li>- Para sanitarios con descarga por botón superior redondo.</li> <li>- Incluye botón superior universal, compatible con cualquier tamaño de orificio (38 mm, 48 mm y 58 mm)</li> <li>- Máximo ajuste de descarga para descarga media y completa para un mayor ahorro de agua</li> <li>- Se ajusta a tanques muy altos y muy bajos</li> </ul> <p><b>GARANTÍA 5 AÑOS</b></p>				
<p><b>SANITARIO 1 PIEZA</b></p> <p>▶ Descarga 50 mm (2")</p> <p>NOM-010-CONAGUA-2000</p> <p>PRESENTACIÓN: CAJA</p> 	P-B6022	710631916815	5	\$224.66	\$297.10
	<ul style="list-style-type: none"> <li>- Para sanitarios con descarga por botón superior redondo.</li> <li>- Incluye botón superior universal, compatible con cualquier tamaño de orificio (38 mm, 48 mm y 58 mm)</li> <li>- Máximo ajuste de descarga para descarga media y completa para un mayor ahorro de agua</li> <li>- Se ajusta a tanques muy altos y muy bajos</li> </ul> <p><b>GARANTÍA 5 AÑOS</b></p>				
<p><b>SANITARIO 1 PIEZA</b></p> <p>▶ Descarga 50 mm (2")</p> <p>NOM-010-CONAGUA-2000</p> <p>PRESENTACIÓN: CAJA</p> 	P-B6034	710631923844	5	\$245.21	\$335.60
	<ul style="list-style-type: none"> <li>- Para sanitarios con descarga lateral o frontal</li> <li>- Incluye mecanismo con botón</li> <li>- Máximo ajuste de descarga para descarga media y completa para un mayor ahorro de agua</li> <li>- Se ajusta a tanques muy altos y muy bajos</li> </ul> <p><b>GARANTÍA 5 AÑOS</b></p>				
<p><b>SANITARIO 2 PIEZAS</b></p> <p>▶ Descarga 50 mm (2")</p> <p>NOM-010-CONAGUA-2000</p> <p>PRESENTACIÓN: CAJA</p> 	P-B6023	710631916822	5	\$221.92	\$303.80
	<ul style="list-style-type: none"> <li>- Para sanitarios con descarga lateral o frontal</li> <li>- Incluye mecanismo con botón</li> <li>- Máximo ajuste de descarga para descarga media y completa para un mayor ahorro de agua</li> <li>- Se ajusta a tanques muy altos y muy bajos</li> </ul> <p><b>GARANTÍA 5 AÑOS</b></p>				
<p><b>SANITARIO 2 PIEZAS</b></p> <p>Descarga de 76 mm (3")</p> <p>NOM-010-CONAGUA-2000</p> <p>PRESENTACIÓN: CAJA</p> 	P-B6032	710631923837	5	\$268.28	\$367.20
	<ul style="list-style-type: none"> <li>- Para sanitarios con descarga por botón superior redondo.</li> <li>- Incluye botón superior universal, compatible con cualquier tamaño de orificio (38 mm, 48 mm y 58 mm)</li> <li>- Máximo ajuste de descarga para descarga media y completa para un mayor ahorro de agua</li> <li>- Se ajusta a tanques muy altos y muy bajos</li> </ul> <p><b>GARANTÍA 5 AÑOS</b></p>				
<p><b>SANITARIO 2 PIEZAS</b></p> <p>▶ Descarga 50 mm (2")</p> <p>NOM-010-CONAGUA-2000</p> <p>PRESENTACIÓN: CAJA</p> 	P-B6037	710631925251	5	\$217.00	\$297.00
	<ul style="list-style-type: none"> <li>- Para sanitarios con descarga por botón superior redondo.</li> <li>- Incluye botón superior universal, compatible con cualquier tamaño de orificio (38 mm, 48 mm y 58 mm)</li> <li>- Máximo ajuste de descarga para descarga media y completa para un mayor ahorro de agua</li> <li>- Se ajusta a tanques muy altos y muy bajos</li> </ul> <p><b>GARANTÍA 5 AÑOS</b></p>				
<p><b>SELLOS DE 2" Y 3"</b></p> <p>PRESENTACIÓN: BOLSA</p> 	P-B6120	710631923981	10	\$57.19	\$96.20
	<ul style="list-style-type: none"> <li>- Repuestos para Válvulas Dual Flush</li> <li>- Incluye un empaque de cada medida</li> </ul>				

\*Precios más I.V.A. / Precio público sugerido incluye I.V.A.

# ► Peras de Descarga / Tanque Sanitario

	MODELO	CÓDIGO	CANTIDAD POR CAJA	PRECIO DE LISTA UNITARIO*	PRECIO SUGERIDO AL PÚBLICO		
<b>CONO 2"</b>  PRESENTACIÓN: BOLSA C/ETIQUETA ADHESIVA		P-B6010	710631915412	35	\$22.56	\$31.90	<ul style="list-style-type: none"> <li>- Fácil instalación</li> <li>- Ideal para válvulas de descarga de latón</li> <li>- 50 mm</li> </ul>
<b>AZUL 2"</b>  PRESENTACIÓN: CLAMSHELL		P-B6025	7501605590840	25	\$33.76	\$46.20	<ul style="list-style-type: none"> <li>- Pera de descarga flexible de larga duración</li> <li>- Mayor diámetro para un mejor sellado</li> <li>- Cadena de acero inoxidable</li> <li>- 50 mm</li> </ul> <b>GARANTÍA 5 AÑOS</b>
<b>TRANSPARENTE 2"</b>  PRESENTACIÓN: CLAMSHELL		P-B6025T	710631904010	25	\$31.07	\$42.50	<ul style="list-style-type: none"> <li>- Pera de descarga flexible de larga duración</li> <li>- Mayor diámetro para un mejor sellado</li> <li>- Cadena de acero inoxidable</li> <li>- 50 mm</li> </ul> <b>GARANTÍA 5 AÑOS</b>
<b>UNIVERSAL 2"</b>  PRESENTACIÓN: CLAMSHELL		P-B6025U	710631927385	24	\$38.33	\$52.50	<ul style="list-style-type: none"> <li>- Compatible con válvulas de descarga con o sin soportes laterales</li> <li>- Pera de descarga flexible de larga duración</li> <li>- Mayor diámetro para un mejor sellado</li> <li>- Cadena de acero inoxidable</li> <li>- 50 mm</li> </ul> <b>GARANTÍA 5 AÑOS</b>
<b>ECONÓMICA 2"</b>  PRESENTACIÓN: BOLSA C/ETIQUETA ADHESIVA		P-B6026	710631914682	30	\$15.45	\$21.10	<ul style="list-style-type: none"> <li>- Pera de descarga flexible con tira plástica</li> <li>- 50 mm</li> </ul>
<b>AZUL 3"</b>  PRESENTACIÓN: CLAMSHELL		P-B6036	710631914132	12	\$50.93	\$69.70	<ul style="list-style-type: none"> <li>- Para válvulas de descarga con soportes laterales</li> <li>- Cadena de acero inoxidable</li> <li>- 76 mm</li> </ul> <b>GARANTÍA 5 AÑOS</b>
<b>BLANCA 2"</b>  PRESENTACIÓN: ETIQUETADO		P-B6040	710631925879	15	\$23.78	\$31.40	<ul style="list-style-type: none"> <li>- Pera de descarga flexible con cadena de eslabones plástica</li> <li>- Excelente desempeño en agua clorada</li> <li>- 50 mm</li> </ul> <b>GARANTÍA 3 AÑOS</b>

\*Precios más I.V.A. / Precio público sugerido incluye I.V.A.

CONECTORES FLEXIBLES Y LLAVES DE CONTROL PARA AGUA

PRODUCTOS PARA GAS

LAVABO Y FREGADERO

SANITARIO

PRODUCTOS PARA DRENAJE

SISTEMA DE TUBERÍA PARA AGUA

SISTEMA DE TUBERÍA PARA GAS

PAQUETES DE INSTALACIÓN / ACCESORIOS LAVANDERÍA Y TINA

VÁLVULAS Y ACCESORIOS PARA TUBERÍA

FILTROS PARA AGUA

REGADERAS TRADICIONALES Y ELÉCTRICAS

GRIFERÍA

DUCTOS PARA EXTRACCIÓN DE AIRE

DESTAPACAÑOS

# ► Juego de Reparación / Tanque de Sanitario

	MODELO	CÓDIGO	CANTIDAD POR CAJA	PRECIO DE LISTA UNITARIO*	PRECIO SUGERIDO AL PÚBLICO
CONECTORES FLEXIBLES Y LLAVES DE CONTROL PARA AGUA					
PRODUCTOS PARA GAS					
LAVABO Y FREGADERO					
SANITARIO					
PRODUCTOS PARA DRENAJE					
SISTEMA DE TUBERÍA PARA AGUA					
SISTEMA DE TUBERÍA PARA GAS					
PAQUETES DE INSTALACIÓN / ACCESORIOS LAVANDERÍA Y TINA					
VÁLVULAS Y ACCESORIOS PARA TUBERÍA					
FILTROS PARA AGUA					
REGADERAS TRADICIONALES Y ELÉCTRICAS					
GRIFERÍA					
DUCTOS PARA EXTRACCIÓN DE AIRE					
DESTAPACAÑOS					







  

<b>PS-A001</b> ▶ Descarga 2" PRESENTACIÓN: BOLSA / CAJA		PS-A001	710631901071	5	\$217.79	\$288.00
		PS-A001C	710631913166	10	\$229.66	\$303.70
					- Manivela metálica con brazo de aluminio anodizado - Válvula de admisión con flotador integrado - Pera de descarga con soporte rígido de mayor duración <b>GARANTÍA 5 AÑOS</b>	
<b>PS-A002</b> ▶ Descarga 2" PRESENTACIÓN: CLAMSHELL		PS-A002	710631914699	5	\$152.32	\$201.40
						- Ideal para sanitarios de una pieza o con tanques muy bajos <b>GARANTÍA 5 AÑOS</b>
<b>PS-A003</b> ▶ Descarga 3" PRESENTACIÓN: BOLSA IMPRESA		PS-A003	710631925046	5	\$240.56	\$318.10
						- Manivela metálica con brazo de aluminio anodizado - Válvula de admisión con flotador integrado - Pera de descarga con soporte rígido de mayor duración <b>GARANTÍA 5 AÑOS</b>
<b>PS-A005</b> ▶ Descarga 2" PRESENTACIÓN: BOLSA IMPRESA		PS-A005	710631908353	18	\$104.58	\$138.30
						- Manivela plástica cromada - Válvula de admisión con flotador de brazo plástico - Pera de descarga flexible <b>GARANTÍA 3 AÑOS</b>
<b>PS-A006</b> ▶ Descarga 3" PRESENTACIÓN: BOLSA IMPRESA		PS-A006	710631925053	15	\$145.92	\$193.00
						- Manivela plástica cromada - Válvula de admisión con flotador de brazo plástico - Pera de descarga flexible <b>GARANTÍA 3 AÑOS</b>
<b>PS-A015</b> ▶ Descarga 2" PRESENTACIÓN: CAJA		PS-A015	710631932778	4	\$331.94	\$439.00
						- Para sanitarios de una pieza con descarga por botón superior - Válvula de descarga dual P-B6022 - Válvula de admisión universal P-B3080 <b>GARANTÍA 5 AÑOS</b>
<b>P-B6020</b> ▶ Descarga 2" PRESENTACIÓN: CLAMSHELL		P-B6020	7501605590857	6	\$92.64	\$126.80
						- Ideal para reparar despostilladuras o grietas en el aro de la válvula de descarga - Incluye pera de descarga rígida con sello de silicón <b>GARANTÍA 5 AÑOS</b>

\*Precios más I.V.A. / Precio público sugerido incluye I.V.A.



# ► Manivelas para Tanque Sanitario

	MODELO	CÓDIGO	CANTIDAD POR CAJA	PRECIO DE LISTA UNITARIO*	PRECIO SUGERIDO AL PÚBLICO
<p><b>FRONTAL</b></p> <p>► Metálica Cromada</p>  <p>PRESENTACIÓN: CLAMSHELL</p>	P-B5065	710631923998	8	\$131.28	\$194.90
- Maneral acero inoxidable - Palanca de latón					
<p><b>FRONTAL</b></p> <p>► Contemporánea</p>  <p>PRESENTACIÓN: CLAMSHELL</p>	P-B6004	710631915719	10	\$67.25	\$95.20
- Maneral zamac cromado - Palanca de aluminio					
<p><b>FRONTAL</b></p> <p>► Metálica</p>  <p>PRESENTACIÓN: ETIQUETA</p>	P-B2034	710631901965	10	\$44.50	\$60.90
- Maneral zamac cromado - Palanca de aluminio					
<p><b>FRONTAL</b></p> <p>► Plástica Cromada</p>  <p>PRESENTACIÓN: ETIQUETA</p>	P-B5064	710631923523	16	\$50.25	\$71.10
- Maneral plástico cromado - Palanca plástica					
<p><b>FRONTAL</b></p> <p>► Plástica Cromada</p>  <p>PRESENTACIÓN: ETIQUETA</p>	P-B5061	710631900722	16	\$23.73	\$32.50
- Maneral plástico cromado - Palanca plástica					
<p><b>FRONTAL</b></p> <p>► Plástica</p>  <p>PRESENTACIÓN: ETIQUETA</p>	P-B5062	710631902702	16	\$16.00	\$26.90
- Maneral plástico blanco - Palanca plástica					
<p><b>LATERAL</b></p> <p>► Botón ABS Cromado</p>  <p>PRESENTACIÓN: CLAMSHELL</p>	P-B6000	710631904331	8	\$95.86	\$135.70
- Maneral zamac cromado - Palanca de latón					

\*Precios más I.V.A. / Precio público sugerido incluye I.V.A.

CONECTORES FLEXIBLES Y LLAVES DE CONTROL PARA AGUA

PRODUCTOS PARA GAS

LAVABO Y FREGADERO

SANITARIO

PRODUCTOS PARA DRENAJE

SISTEMA DE TUBERÍA PARA AGUA

SISTEMA DE TUBERÍA PARA GAS

PAQUETES DE INSTALACIÓN / ACCESORIOS LAVANDERÍA Y TINA

VÁLVULAS Y ACCESORIOS PARA TUBERÍA

FILTROS PARA AGUA

REGADERAS TRADICIONALES Y ELÉCTRICAS

GRIFERÍA

DUCTOS PARA EXTRACCIÓN DE AIRE

DESTAPACAÑOS

# ► Manivelas para Tanque Sanitario

CONECTORES FLEXIBLES Y LLAVES DE CONTROL PARA AGUA

PRODUCTOS PARA GAS

LAVABO Y FREGADERO

SANITARIO

PRODUCTOS PARA DRENAJE

SISTEMA DE TUBERÍA PARA AGUA

SISTEMA DE TUBERÍA PARA GAS

PAQUETES DE INSTALACIÓN / ACCESORIOS LAVANDERÍA Y TINA

VÁLVULAS Y ACCESORIOS PARA TUBERÍA

FILTROS PARA AGUA

REGADERAS TRADICIONALES Y ELÉCTRICAS

GRIFERÍA

DUCTOS PARA EXTRACCIÓN DE AIRE

DESTAPACAÑOS

MODELO	CÓDIGO	CANTIDAD POR CAJA	PRECIO DE LISTA UNITARIO*	PRECIO SUGERIDO AL PÚBLICO	
<b>LATERAL</b> ► Metálica Cromada	P-B6002	710631905994	8	\$101.96	\$139.60
PRESENTACIÓN: CLAMSHELL					
<b>LATERAL</b> ► ABS Cromado	P-B6006	710631916013	10	\$55.81	\$79.00
PRESENTACIÓN: ETIQUETA					
<b>BOTÓN SUPERIOR</b> ► Modelo Universal para Válvula Dual Flush	P-B6007	710631917447	6	\$65.00	\$92.00
PRESENTACIÓN: ETIQUETA					
<b>BOTÓN PUSH SUPERIOR</b> ► ABS Cromado	P-B6008	710631923530	5	\$88.98	\$132.10
PRESENTACIÓN: ETIQUETA					
<b>BOTÓN SUPERIOR UNIVERSAL</b> ► ABS Cromado	P-B6009	710631927767	6	\$65.45	\$92.60
PRESENTACIÓN: ETIQUETA					

## Accesorios

# ► Bidet Manual

<b>BIDET MANUAL</b>	PR-M305	710631923547	5	\$350.54	\$496.10
PRESENTACIÓN: CLAMSHELL					

\*Precios más I.V.A. / Precio público sugerido incluye I.V.A.

## ► Juego de Instalación Tanque / Taza

	MODELO	CÓDIGO	CANTIDAD POR CAJA	PRECIO DE LISTA UNITARIO*	PRECIO SUGERIDO AL PÚBLICO
<b>DESCARGA 2"</b>	P-B7000	710631904218	20	\$28.73	\$40.70



- Larga vida útil
- Compatible con la mayoría de los sanitarios

PRESENTACIÓN: BOLSA

**GARANTÍA 5 AÑOS**

CONECTORES FLEXIBLES Y LLAVES DE CONTROL PARA AGUA

PRODUCTOS PARA GAS

LAVABO Y FREGADERO

SANITARIO

PRODUCTOS PARA DRENAJE

SISTEMA DE TUBERÍA PARA AGUA

SISTEMA DE TUBERÍA PARA GAS

PAQUETES DE INSTALACIÓN / ACCESORIOS LAVANDERÍA Y TINA

VÁLVULAS Y ACCESORIOS PARA TUBERÍA

FILTROS PARA AGUA

REGADERAS TRADICIONALES Y ELÉCTRICAS

GRIFERÍA

DUCTOS PARA EXTRACCIÓN DE AIRE

DESTAPACAÑOS

## ► Empaque Unión y Tornillos Tanque / Taza

	MODELO	CÓDIGO	CANTIDAD POR CAJA	PRECIO DE LISTA UNITARIO*	PRECIO SUGERIDO AL PÚBLICO
<b>DESCARGA 3"</b>	P-B7002	710631917430	12	\$17.26	\$25.60



- Larga vida útil
- Compatible con la mayoría de los sanitarios

PRESENTACIÓN: ETIQUETA ADHESIVA

<b>DESCARGA 2"</b>	P-B7100	710631915818	20	\$10.22	\$14.50
--------------------	---------	--------------	----	---------	---------



- Larga vida útil
- Compatible con la mayoría de los sanitarios

PRESENTACIÓN: ETIQUETA ADHESIVA

<b>PLÁSTICO</b>	P-B2040	710631909565	50	\$7.55	\$10.30
-----------------	---------	--------------	----	--------	---------



- Tornillos compatibles con la mayoría de los sanitarios

► Par  
PRESENTACIÓN: BOLSA TRANSPARENTE C/ETIQUETA ADHESIVA

<b>ACERO TROPICALIZADO</b>	P-B2045	710631914712	15	\$12.05	\$17.10
----------------------------	---------	--------------	----	---------	---------



- Empaques en PVC flexible de alta duración

► Par  
PRESENTACIÓN: BOLSA TRANSPARENTE C/ETIQUETA ADHESIVA

<b>LATÓN</b>	P-B2046	710631916549	15	\$61.04	\$86.40
--------------	---------	--------------	----	---------	---------



- Empaques en PVC flexible de alta duración

► Par  
PRESENTACIÓN: BOLSA TRANSPARENTE C/ETIQUETA ADHESIVA

\*Precios más I.V.A. / Precio público sugerido incluye I.V.A.

## ► Tornillos para Asiento Sanitario

	MODELO	CÓDIGO	CANTIDAD POR CAJA	PRECIO DE LISTA UNITARIO*	PRECIO SUGERIDO AL PÚBLICO
CONECTORES FLEXIBLES Y LLAVES DE CONTROL PARA AGUA					
PRODUCTOS PARA GAS					
LAVABO Y FREGADERO					
SANITARIO					
PRODUCTOS PARA DRENAJE					
SISTEMA DE TUBERÍA PARA AGUA					
SISTEMA DE TUBERÍA PARA GAS					
PAQUETES DE INSTALACIÓN / ACCESORIOS LAVANDERÍA Y TINA					
VÁLVULAS Y ACCESORIOS PARA TUBERÍA					
FILTROS PARA AGUA					
REGADERAS TRADICIONALES Y ELÉCTRICAS					
GRIFERÍA					
DUCTOS PARA EXTRACCIÓN DE AIRE					
DESTAPACAÑOS					

<b>GOZNE</b>		P-B2051	710631915429	15	\$45.39	\$67.40	<ul style="list-style-type: none"> <li>- Alta duración</li> <li>- Utilizables en la mayoría de los asientos</li> </ul>
► Par PRESENTACIÓN: BOLSA TRANSPARENTE C/ETIQUETA ADHESIVA							
<b>ORIGINAL</b>		P-B2052	710631915726	12	\$24.72	\$36.70	<ul style="list-style-type: none"> <li>- Tornillos originales para fijar los asientos para sanitario</li> <li>- Compatibles con la mayoría de los asientos</li> </ul>
► Par PRESENTACIÓN: BOLSA TRANSPARENTE C/ETIQUETA ADHESIVA							
<b>REPARACIÓN</b>		P-B2053	710631915399	4	\$74.20	\$110.20	<ul style="list-style-type: none"> <li>- Útiles en la reparación de las bisagras de un asiento</li> <li>- Compatibles con la mayoría de los asientos y sanitarios</li> </ul>
► Par PRESENTACIÓN: CLAMSHELL							
<b>PLÁSTICOS</b>		P-B2060	710631914606	20	\$16.38	\$24.30	<ul style="list-style-type: none"> <li>- Tornillos en polipropileno</li> <li>- Fácil instalación</li> </ul>
► Par / Largo 2 1/2" PRESENTACIÓN: BOLSA TRANSPARENTE C/ETIQUETA ADHESIVA							

## ► Tornillos Ancla para Brida Sanitaria

	MODELO	CÓDIGO	CANTIDAD POR CAJA	PRECIO DE LISTA UNITARIO*	PRECIO SUGERIDO AL PÚBLICO
VÁLVULAS Y ACCESORIOS PARA TUBERÍA					
FILTROS PARA AGUA					
REGADERAS TRADICIONALES Y ELÉCTRICAS					
GRIFERÍA					
DUCTOS PARA EXTRACCIÓN DE AIRE					
DESTAPACAÑOS					

<b>LARGO 2 1/4"</b>		TB-A214	710631906533	50	\$9.08	\$13.50	<ul style="list-style-type: none"> <li>- Tornillos bicromatados con mayor resistencia a la corrosión</li> </ul>
► Par PRESENTACIÓN: BOLSA TRANSPARENTE C/ETIQUETA ADHESIVA							
<b>LARGO 2 1/4"</b>		TB-A214P	710631906380	25	\$11.55	\$19.40	<ul style="list-style-type: none"> <li>- Tornillos bicromatados con mayor resistencia a la corrosión</li> </ul>
► Par PRESENTACIÓN: BOLSA TRANSPARENTE C/ETIQUETA ADHESIVA							
<b>LARGO 2"</b>		TB-A215P	710631912299	10	\$21.35	\$31.70	<ul style="list-style-type: none"> <li>- Tornillos plásticos de alta duración con agregado de fibra de vidrio</li> </ul>
► Par PRESENTACIÓN: BOLSA TRANSPARENTE C/ETIQUETA ADHESIVA							

\*Precios más I.V.A. / Precio público sugerido incluye I.V.A.

## ► Tornillos de Sujeción para Sanitario

	MODELO	CÓDIGO	CANTIDAD POR CAJA	PRECIO DE LISTA UNITARIO*	PRECIO SUGERIDO AL PÚBLICO
<p><b>LARGO 2 1/2"</b></p> <p>► Par</p> <p>PRESENTACIÓN: BOLSA TRANSPARENTE C/ETIQUETA ADHESIVA</p>  <p>- Tornillos de acero tropicalizado - Práctica instalación</p>	TP-1070	710631915825	50	\$15.20	\$25.60
<p><b>LARGO 3 1/2"</b></p> <p>► Par</p> <p>PRESENTACIÓN: BOLSA TRANSPARENTE C/ETIQUETA ADHESIVA</p>  <p>- Para sanitarios con cerámica gruesa o superficies con irregularidades - Tornillos de acero tropicalizado - Práctica instalación</p>	TP-1071	710631917188	50	\$15.57	\$23.10
<p><b>LARGO 3"</b></p> <p>► Par</p> <p>PRESENTACIÓN: BOLSA TRANSPARENTE C/ETIQUETA ADHESIVA</p>  <p>- Tornillos de acero inoxidable de alta duración</p>	TP-1072	710631917171	50	\$27.05	\$40.20

CONECTORES FLEXIBLES Y LLAVES DE CONTROL PARA AGUA

PRODUCTOS PARA GAS

LAVABO Y FREGADERO

SANITARIO

PRODUCTOS PARA DRENAJE

SISTEMA DE TUBERÍA PARA AGUA

SISTEMA DE TUBERÍA PARA GAS

PAQUETES DE INSTALACIÓN / ACCESORIOS LAVANDERÍA Y TINA

VÁLVULAS Y ACCESORIOS PARA TUBERÍA

FILTROS PARA AGUA

REGADERAS TRADICIONALES Y ELÉCTRICAS

GRIFERÍA

DUCTOS PARA EXTRACCIÓN DE AIRE

DESTAPACAÑOS

## ► Cuñas y Cubre Tornillos

	MODELO	CÓDIGO	CANTIDAD POR CAJA	PRECIO DE LISTA UNITARIO*	PRECIO SUGERIDO AL PÚBLICO
<p><b>CUÑAS</b></p> <p>► Par</p> <p>PRESENTACIÓN: BOLSA TRANSPARENTE C/ETIQUETA ADHESIVA</p>  <p>- Práctica solución para nivelar correctamente el sanitario</p>	TB-A300	710631915733	25	\$15.46	\$23.00
<p><b>CUBRE TORNILLOS</b></p> <p>► Par</p> <p>PRESENTACIÓN: BOLSA TRANSPARENTE C/ETIQUETA ADHESIVA</p>  <p>- Fácil instalación para sanitario blanco</p>	TB-A301	710631914583	12	\$9.05	\$15.20
<p><b>CUBRE TORNILLOS</b></p> <p>► Par</p> <p>PRESENTACIÓN: BOLSA TRANSPARENTE C/ETIQUETA ADHESIVA</p>  <p>- Fácil instalación para sanitario almendra</p>	TB-A302	710631914590	8	\$9.62	\$14.30

\*Precios más I.V.A. / Precio público sugerido incluye I.V.A.

CONECTORES FLEXIBLES Y LLAVES DE CONTROL PARA AGUA

PRODUCTOS PARA GAS

LAVABO Y FREGADERO

SANITARIO

PRODUCTOS PARA DRENAJE

SISTEMA DE TUBERÍA PARA AGUA

SISTEMA DE TUBERÍA PARA GAS

PAQUETES DE INSTALACIÓN / ACCESORIOS LAVANDERÍA Y TINA

VÁLVULAS Y ACCESORIOS PARA TUBERÍA

FILTROS PARA AGUA

REGADERAS TRADICIONALES Y ELÉCTRICAS

GRIFERÍA

DUCTOS PARA EXTRACCIÓN DE AIRE

DESTAPACAÑOS

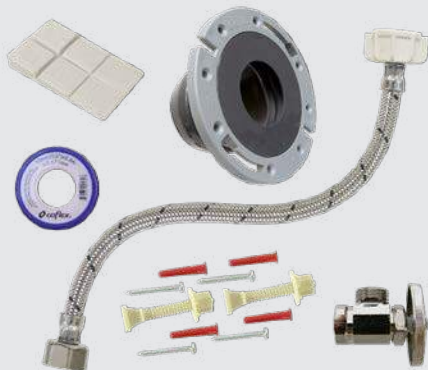

MODELO	CÓDIGO	CANTIDAD POR CAJA	PRECIO DE LISTA UNITARIO*	PRECIO SUGERIDO AL PÚBLICO
PS-D001	710631901286	8	\$197.04	\$260.60
PS-D002	710631901989	8	\$197.24	\$260.80
PS-D004	710631905482	10	\$216.09	\$285.80
PS-D007	710631910646	10	\$217.88	\$288.10
PS-D009	710631912527	5	\$196.38	\$259.70
PS-D012	710631917416	10	\$154.88	\$204.80

PRESENTACIÓN: BOLSA IMPRESA

**PS-D001  
Roscada**

- 1 Cuello de cera con guía Mod. PB-104
- 1 Llave de control para tubería roscada Mod. IP-100
- 1 Conector flexible Coflex 1/2" X 7/8" Mod. AS-E35
- 2 Tornillos de sujeción al piso
- 1 Cinta selladora
- Instructivo de instalación

**PS-D002  
Cobre**

- 1 Cuello de cera con guía Mod. PB-104
- 1 Llave de control para tubería de cobre Mod. IP-104
- 1 Conector flexible Coflex 1/2" X 7/8" Mod. AS-E35
- 1 Juego de tornillos de sujeción
- 1 Cinta selladora
- Instructivo de instalación

**PS-D004  
Con Brida**

- 1 Brida flexible Mod. PB-200
- 1 Llave de control para tubería roscada Mod. IP-100
- 1 Conector flexible Coflex 1/2" X 7/8" Mod. AS-E35
- 1 Cuña plástica
- 1 Cinta selladora
- Instructivo de instalación

**PS-D007  
Cobre / Con Brida**

- 1 Brida flexible Mod. PB-200
- 1 Llave de control para tubería de cobre Mod. IP-134
- 1 Conector flexible Coflex 1/2" X 7/8" Mod. AS-E35
- 1 Cuña plástica
- 1 Cinta selladora
- Instructivo de instalación

**PS-D009  
Con Brida PB-205**

- 1 Brida flexible Mod. PB-205
- 1 Llave de control para tubería roscada Mod. IP-144P
- 1 Conector flexible Coflex 1/2" X 7/8" Mod. AS-E35
- 1 Cuña plástica
- 1 Cinta selladora
- Instructivo de instalación

**PS-D012  
Con Cuello PB-115**

- 1 Cuello flexible Mod. PB-115
- 1 Llave de control para tubería roscada Mod. IP-144P
- 1 Conector flexible Coflex 1/2" X 7/8" Mod. AS-E35
- 1 Juego de tornillos de sujeción
- 1 Cinta selladora
- Instructivo de instalación

\*Precios más I.V.A. / Precio público sugerido incluye I.V.A.

# Paquetes para Instalación

## ► Sanitario / Vinilo

**GARANTÍA**  
**10 AÑOS**

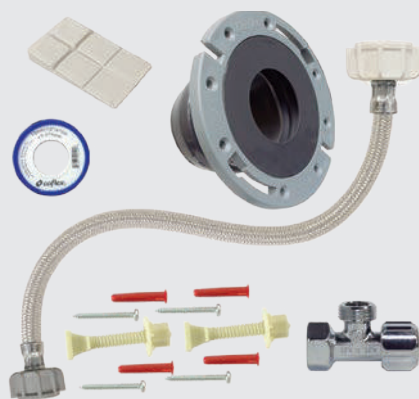

MODELO	CÓDIGO	CANTIDAD POR CAJA	PRECIO DE LISTA UNITARIO*	PRECIO SUGERIDO AL PÚBLICO
PSV-D001	710631903075	5	\$149.28	\$197.40
PSV-D004	710631910653	5	\$180.28	\$238.40
PSV-D007	710631910660	5	\$210.09	\$277.80
PSV-D011	710631928399	10	\$155.35	\$205.40

PRESENTACIÓN: BOLSA IMPRESA

### PSV-D001

#### Roscada

- 1 Cuello de cera con guía Mod. PB-104
- 1 Llave de control para tubería roscada Mod. IP-144P
- 1 Conector flexible Coflex 1/2" X 7/8" Mod. VS-M35
- 2 Tornillos de sujeción al piso
- 1 Cinta selladora
- Instructivo de instalación

### PSV-D004

#### Roscada / Con Brida

- 1 Brida flexible Mod. PB-200
- 1 Llave de control para tubería roscada Mod. IP-144P
- 1 Conector flexible Coflex 1/2" X 7/8" Mod. VS-M35
- 1 Cuña plástica
- 1 Cinta selladora
- Instructivo de instalación

### PSV-D007

#### Cobre / Con Brida

- 1 Brida flexible Mod. PB-200
- 1 Llave de control para tubería de cobre Mod. IP-104
- 1 Conector flexible Coflex 1/2" X 7/8" Mod. VS-M35
- 1 Cuña plástica
- Instructivo de instalación

### PSV-D011

#### Roscada / Con Cuello

- 1 Cuello flexible. PB-115
- 1 Llave de control para tubería roscada Mod. IP-144P
- 1 Conector flexible Coflex 1/2" X 1/2" Mod. VL-K40
- 2 Tornillos de sujeción al piso
- 1 Cinta selladora
- Instructivo de instalación

CONECTORES FLEXIBLES Y LLAVES DE CONTROL PARA AGUA

PRODUCTOS PARA GAS

LAVABO Y FREGADERO

SANITARIO

PRODUCTOS PARA DRENAJE

SISTEMA DE TUBERÍA PARA AGUA

SISTEMA DE TUBERÍA PARA GAS

PAQUETES DE INSTALACIÓN / ACCESORIOS LAVANDERÍA Y TINA

VÁLVULAS Y ACCESORIOS PARA TUBERÍA

FILTROS PARA AGUA

REGADERAS TRADICIONALES Y ELÉCTRICAS

GRIFERÍA

DUCTOS PARA EXTRACCIÓN DE AIRE

DESTAPACAÑOS

\*Precios más I.V.A. / Precio público sugerido incluye I.V.A.

# ▶ Asientos para Sanitario

	MODELO	CÓDIGO	CANTIDAD POR CAJA	PRECIO DE LISTA UNITARIO*	PRECIO SUGERIDO AL PÚBLICO
CONECTORES FLEXIBLES Y LLAVES DE CONTROL PARA AGUA					
PRODUCTOS PARA GAS					
LAVABO Y FREGADERO					
SANITARIO					
PRODUCTOS PARA DRENAJE					
SISTEMA DE TUBERÍA PARA AGUA					
SISTEMA DE TUBERÍA PARA GAS					
PAQUETES DE INSTALACIÓN / ACCESORIOS LAVANDERÍA Y TINA					
VÁLVULAS Y ACCESORIOS PARA TUBERÍA					
FILTROS PARA AGUA					
REGADERAS TRADICIONALES Y ELÉCTRICAS					
GRIFERÍA					
DUCTOS PARA EXTRACCIÓN DE AIRE					
DESTAPACAÑOS					

<b>REDONDO BÁSICO</b>		CH-A100	710631926746	6	\$113.57	\$150.20	<b>GARANTÍA 1 AÑO</b>
▶ Frente Abierto							
PRESENTACIÓN: ETIQUETA CON ASA							
<b>REDONDO CLÁSICO</b>		CH-A101	710631926753	6	\$174.72	\$231.00	<b>GARANTÍA 1 AÑO</b>
▶ Frente Abierto							
PRESENTACIÓN: ETIQUETA CON ASA							
<b>ALARGADO CLÁSICO</b>		CH-A102	710631926760	6	\$231.50	\$306.10	<b>GARANTÍA 1 AÑO</b>
▶ Frente Abierto							
PRESENTACIÓN: ETIQUETA CON ASA							
<b>ALARGADO CONFORT</b>		CH-A103	710631926777	6	\$333.06	\$440.40	<b>GARANTÍA 1 AÑO</b>
▶ Frente Abierto							
PRESENTACIÓN: ETIQUETA CON ASA							
<b>REDONDO BÁSICO</b>		CH-A200	710631928085	6	\$113.57	\$150.20	<b>GARANTÍA 1 AÑO</b>
▶ Frente Cerrado							
PRESENTACIÓN: ETIQUETA CON ASA							
<b>ALARGADO CLÁSICO</b>		CH-A201	710631928092	6	\$174.72	\$231.00	<b>GARANTÍA 1 AÑO</b>
▶ Frente Cerrado							
PRESENTACIÓN: ETIQUETA CON ASA							
<b>ALARGADO CLÁSICO</b>		CH-A202	710631928108	6	\$231.50	\$306.10	<b>GARANTÍA 1 AÑO</b>
▶ Frente Cerrado							
PRESENTACIÓN: ETIQUETA CON ASA							
<b>ALARGADO CONFORT</b>		CH-A203	710631928115	6	\$333.06	\$440.40	<b>GARANTÍA 1 AÑO</b>
▶ Frente Cerrado							
PRESENTACIÓN: ETIQUETA CON ASA							

\*Precios más I.V.A. / Precio público sugerido incluye I.V.A.



### La nueva línea de herramientas para tubería de agua

**2-HP-100**



Pinza de Extensión Quijada Curva 6.5' / 165 mm.

**Múltiplo:** 5

**Código:** 710631939180

**2-HP-101**



Pinza para PVC y Coples 9' / 230 mm.

**Múltiplo:** 5

**Código:** 710631939197

**2-HP-102**



Pinza de Extensión Quijada Recta sin Dientes 10' / 255 mm.

**Múltiplo:** 5

**Código:** 710631939203

**2-HP-103**



Pinza de Extensión Quijada Recta 10' / 255 mm.

**Múltiplo:** 5

**Código:** 710631939210



SISTEMA DE TRAMPA  
MODELO: ST-100

**coflex**®

# Productos para Drenaje

- Coladeras
- Rejillas para Coladeras
- Accesorios para Coladeras
- Trampas de Grasa
- Sistema de Trampa para Coladeras
- Acoples para Drenaje

CONECTORES FLEXIBLES Y LLAVES DE CONTROL PARA AGUA

PRODUCTOS PARA GAS

LAVABO Y FREGADERO

SANITARIO

PRODUCTOS PARA DRENAJE

SISTEMA DE TUBERÍA PARA AGUA

SISTEMA DE TUBERÍA PARA GAS

PAQUETES DE INSTALACIÓN / ACCESORIOS LAVANDERÍA Y TINA

VÁLVULAS Y ACCESORIOS PARA TUBERÍA

FILTROS PARA AGUA

REGADERAS TRADICIONALES Y ELÉCTRICAS

GRIFERÍA

DUCTOS PARA EXTRACCIÓN DE AIRE

DESTAPACAÑOS

# ► Coladeras **Interiores** Descarga a 2"

	MODELO	CÓDIGO	CANTIDAD POR CAJA	PRECIO DE LISTA UNITARIO*	PRECIO SUGERIDO AL PÚBLICO
CONECTORES FLEXIBLES Y LLAVES DE CONTROL PARA AGUA					
PRODUCTOS PARA GAS					
LAVABO Y FREGADERO					
SANITARIO					
PRODUCTOS PARA DRENAJE					
SISTEMA DE TUBERÍA PARA AGUA					
SISTEMA DE TUBERÍA PARA GAS					

<p><b>UNIVERSAL BLANCA</b></p> <p>► Cuerpo de ABS con Rejilla Plástica Cromada PRESENTACIÓN: BOLSA IMPRESA</p> 	<p>PC-101</p> <p>710631915528</p> <p>30</p> <p>\$42.06</p> <p>\$57.60</p>	<ul style="list-style-type: none"> <li>- Se puede instalar en tubería de 2, 3 y 4"</li> <li>- Rejilla se instala fácilmente con 1/4 de vuelta</li> <li>- Trampa de Agua integrada</li> </ul>
<p><b>UNIVERSAL BLANCA</b></p> <p>► Cuerpo de ABS con Rejilla Acero Inoxidable PRESENTACIÓN: BOLSA IMPRESA</p> 	<p>PC-102</p> <p>710631915573</p> <p>25</p> <p>\$74.65</p> <p>\$102.20</p>	<ul style="list-style-type: none"> <li>- Se puede instalar en tubería de 2, 3 y 4"</li> <li>- Rejilla se instala con 3 tornillos</li> <li>- Trampa de Agua integrada</li> </ul>
<p><b>UNIVERSAL GRIS</b></p> <p>► Cuerpo de ABS con Rejilla Plástica Cromada PRESENTACIÓN: BOLSA IMPRESA</p> 	<p>PC-101G</p> <p>710631932327</p> <p>30</p> <p>\$42.89</p> <p>\$58.70</p>	<ul style="list-style-type: none"> <li>- Se puede instalar en tubería de 2, 3 y 4"</li> <li>- Rejilla se instala fácilmente con 1/4 de vuelta</li> <li>- Trampa de Agua integrada</li> </ul>
<p><b>UNIVERSAL GRIS</b></p> <p>► Cuerpo de ABS con Rejilla Acero Inoxidable PRESENTACIÓN: BOLSA IMPRESA</p> 	<p>PC-102G</p> <p>710631932334</p> <p>25</p> <p>\$85.32</p> <p>\$116.80</p>	<ul style="list-style-type: none"> <li>- Se puede instalar en tubería de 2, 3 y 4"</li> <li>- Rejilla se instala con 3 tornillos</li> <li>- Trampa de Agua integrada</li> </ul>

# ► Coladeras de **10 cm**

VÁLVULAS Y ACCESORIOS PARA TUBERÍA					
FILTROS PARA AGUA					
REGADERAS TRADICIONALES Y ELÉCTRICAS					
GRIFERÍA					
DUCTOS PARA EXTRACCIÓN DE AIRE					
DESTAPACAÑOS					

<p><b>CUERPO ABS / GRIS</b></p> <p>► Cuerpo y Rejilla de ABS PRESENTACIÓN: BOLSA C/ETIQUETA ADHESIVA</p> 	<p>PC-150</p> <p>710631925428</p> <p>20</p> <p>\$25.00</p> <p>\$34.20</p>	<ul style="list-style-type: none"> <li>- Para tubería de 2" (50 mm)</li> <li>- Rejilla se instala a presión</li> <li>- Cuerpo resistente a la oxidación</li> <li>- Incluye VAO (Válvula Anti-Olores) y empaque de ajuste</li> </ul> <p><b>GARANTÍA 3 AÑOS</b></p>
<p><b>CUERPO ABS / GRIS</b></p> <p>► Cuerpo y Rejilla de ABS PRESENTACIÓN: BOLSA C/ETIQUETA ADHESIVA</p> 	<p>PC-160</p> <p>710631925459</p> <p>20</p> <p>\$32.43</p> <p>\$44.40</p>	<ul style="list-style-type: none"> <li>- Para tubería de 2" (50 mm)</li> <li>- Rejilla se instala a presión</li> <li>- Cuerpo resistente a la oxidación</li> <li>- Incluye VAO (Válvula Anti-Olores) y empaque de ajuste</li> </ul> <p><b>GARANTÍA 3 AÑOS</b></p>
<p><b>CUERPO ABS / CROMADA</b></p> <p>► Cuerpo ABS y Rejilla ABS Cromada PRESENTACIÓN: BOLSA C/ETIQUETA ADHESIVA</p> 	<p>PC-151</p> <p>710631925435</p> <p>20</p> <p>\$40.43</p> <p>\$55.30</p>	<ul style="list-style-type: none"> <li>- Para tubería de 2" (50 mm)</li> <li>- Rejilla se instala a presión</li> <li>- Cuerpo resistente a la oxidación</li> <li>- Incluye VAO (Válvula Anti-Olores) y empaque de ajuste</li> </ul> <p><b>GARANTÍA 3 AÑOS</b></p>
<p><b>CUERPO ABS / CROMADA</b></p> <p>► Cuerpo ABS y Rejilla ABS Cromada PRESENTACIÓN: BOLSA C/ETIQUETA ADHESIVA</p> 	<p>PC-161</p> <p>710631925466</p> <p>20</p> <p>\$48.24</p> <p>\$66.00</p>	<ul style="list-style-type: none"> <li>- Para tubería de 2" (50 mm)</li> <li>- Rejilla se instala a presión</li> <li>- Cuerpo resistente a la oxidación</li> <li>- Incluye VAO (Válvula Anti-Olores) y empaque de ajuste</li> </ul> <p><b>GARANTÍA 3 AÑOS</b></p>

\*Precios más I.V.A. / Precio público sugerido incluye I.V.A.

# ► Coladeras **Interiores** Descarga a 2"

	MODELO	CÓDIGO	CANTIDAD POR CAJA	PRECIO DE LISTA UNITARIO*	PRECIO SUGERIDO AL PÚBLICO
<b>CUERPO ABS / ACERO INOX</b> ► Cuerpo ABS y Rejilla Acero Inoxidable 304 Calibre 18 	PC-152	710631925442	20	\$72.45	\$102.50
	PC-152-10	710631925442	10	\$71.91	\$101.80
- Para tubería de 2" (50 mm) - Rejilla se instala con 2 tornillos - Cuerpo resistente a la oxidación - Incluye VAO (Válvula Anti-Olores) y empaque de ajuste <b>GARANTÍA 5 AÑOS</b>					
PRESENTACIÓN: BOLSA C/ETIQUETA ADHESIVA					
<b>CUERPO ABS / ACERO INOX</b> ► Cuerpo ABS y Rejilla Acero Inoxidable 304 Calibre 18 	PC-162	710631925473	20	\$86.76	\$122.80
	PC-162-10	710631925473	10	\$87.85	\$124.30
- Para tubería de 2" (50 mm) - Rejilla se instala con 2 tornillos - Cuerpo resistente a la oxidación - Incluye VAO (Válvula Anti-Olores) y empaque de ajuste <b>GARANTÍA 5 AÑOS</b>					
PRESENTACIÓN: BOLSA C/ETIQUETA ADHESIVA					
<b>CUERPO PVC / ACERO INOXIDABLE</b> ► Cuerpo PVC y Rejilla de Acero Inoxidable 	PC-611	710631935229	8	\$131.45	\$186.00
	- Descarga lateral - Cementable a tubería de PVC - Trampa de agua integrada - Para tubería de 2" (50 mm)				
PRESENTACIÓN: BOLSA C/ETI ADHESIVA					
<b>CUERPO PVC / ACERO INOXIDABLE</b> ► Cuerpo PVC y Rejilla de Acero Inoxidable 	PC-612	710631935212	6	\$132.45	\$187.40
	- Cementable a tubería de PVC - Trampa de agua integrada - Para tubería de 2" (50 mm)				
PRESENTACIÓN: BOLSA C/ETI ADHESIVA					
<b>CUERPO ACERO INOX / ACERO INOX</b> ► Cuerpo Acero Inoxidable y Rejilla Acero Inoxidable 304 Calibre 16 	PC-302	710631925480	10	\$290.04	\$410.50
	- Para tubería de 2" (50 mm) - Rejilla se instala con 2 tornillos - Incluye VAO (Válvula Anti-Olores) y empaque de ajuste <b>GARANTÍA 10 AÑOS</b>				
PRESENTACIÓN: CLAMSHELL					
<b>CUERPO ACERO INOX / ACERO INOX</b> ► Cuerpo Acero Inoxidable y Rejilla Acero Inoxidable 304 Calibre 16 	PC-303	710631925502	10	\$316.34	\$447.70
	- Para tubería de 2" (50 mm) - Rejilla se instala con 2 tornillos - Incluye VAO (Válvula Anti-Olores) y empaque de ajuste <b>GARANTÍA 10 AÑOS</b>				
PRESENTACIÓN: CLAMSHELL					
<b>NUEVO</b> <b>CUERPO ACERO INOX / ACERO INOX</b> ► Cuerpo Acero Inoxidable y Tapa Acero Inoxidable 304 	PC-305	710631939395	10	\$549.67	\$777.90
	- Para tubería de 2" (50 mm) - Preparación para VAO (Válvula Anti-Olores) - En la tapa se puede poner un inserto cerámico o girar y usar su lado liso <b>GARANTÍA 10 AÑOS</b>				
PRESENTACIÓN: CLAMSHELL					
<b>ACERO LIGERO 10 X 10</b> ► Cuerpo y Rejilla de Acero Inoxidable 	PC-301	710631915351	20	\$108.62	\$143.60
	- Para tubería de 2" (50 mm) - Con trampa de agua para evitar malos olores e insectos - Ideal para áreas secas				
PRESENTACIÓN: CAJA					

\*Precios más I.V.A. / Precio público sugerido incluye I.V.A.

CONECTORES FLEXIBLES Y LLAVES DE CONTROL PARA AGUA

PRODUCTOS PARA GAS

LAVABO Y FREGADERO

SANITARIO

PRODUCTOS PARA DRENAJE

SISTEMA DE TUBERÍA PARA AGUA

SISTEMA DE TUBERÍA PARA GAS

PAQUETES DE INSTALACIÓN / ACCESORIOS LAVANDERÍA Y TINA

VÁLVULAS Y ACCESORIOS PARA TUBERÍA

FILTROS PARA AGUA

REGADERAS TRADICIONALES Y ELÉCTRICAS

GRIFERÍA

DUCTOS PARA EXTRACCIÓN DE AIRE

DESTAPACAÑOS

## ► Coladeras **Interiores** Descarga a 2"

		MODELO	CÓDIGO	CANTIDAD POR CAJA	PRECIO DE LISTA UNITARIO*	PRECIO SUGERIDO AL PÚBLICO	
CONECTORES FLEXIBLES Y LLAVES DE CONTROL PARA AGUA	<b>CUERPO LATÓN / ACERO INOX</b>		PC-320	710631925497	20	\$330.47	\$467.70
			PC-320-CS	710631932938	20	\$370.50	\$524.30
PRODUCTOS PARA GAS	► Cuerpo de Latón Cromado y Rejilla Acero Inoxidable 304 Calibre 16 PRESENTACIÓN: CAJA / CLAMSHELL		- Para tubería de 2" (50 mm) - Rejilla se instala con 2 tornillos - Incluye VAO (Válvula Anti-Olores)				<b>GARANTÍA 10 AÑOS</b>
LAVABO Y FREGADERO	<b>CUERPO LATÓN / ACERO INOX</b>		PC-321	710631925510	20	\$411.14	\$581.80
			PC-321-CS	710631932945	20	\$462.38	\$654.40
SANITARIO	► Cuerpo de Latón Cromado y Rejilla Acero Inoxidable 304 Calibre 16 PRESENTACIÓN: CAJA / CLAMSHELL		- Para tubería de 2" (50 mm) - Rejilla se instala con 2 tornillos - Incluye VAO (Válvula Anti-Olores)				<b>GARANTÍA 10 AÑOS</b>
PRODUCTOS PARA DRENAJE	<b>LATÓN LIGERA</b>		PC-310	710631915375	10	\$227.88	\$301.30
			► Cuerpo y Rejilla de Latón Cromado PRESENTACIÓN: CAJA		- Para tubería de 2" (50 mm) - Fácil de remover y limpiar - Incluye VAO (Válvula Anti-Olores)		
SISTEMA DE TUBERÍA PARA AGUA	<b>LATÓN PROFUNDA</b>		PC-311	710631915368	12	\$304.65	\$417.00
SISTEMA DE TUBERÍA PARA GAS	► Cuerpo y Rejilla de Latón Cromado PRESENTACIÓN: CAJA		- Para tubería de 2" (50 mm) - Con trampa de agua para evitar malos olores e insectos				

## ► Coladeras de **15 cm**

PAQUETES DE INSTALACIÓN / ACCESORIOS LAVANDERÍA Y TINA	<b>ACERO 15 X 15</b>		PC-304	710631930736	1	\$1,107.72	\$1,567.60
			► Cuerpo y Rejilla de Acero Inoxidable 304 PRESENTACIÓN: CAJA		- Para tubería de 2" (50 mm) - Con trampa de agua de mayor capacidad para evitar malos olores e insectos - Ideal para lavandería		
VÁLVULAS Y ACCESORIOS PARA TUBERÍA							<b>GARANTÍA 10 AÑOS</b>

## ► Coladeras Lineales **Interiores y Exteriores**



		20 cm	40 cm	60 cm	80 cm	100 cm	30 cm	
REGADERAS TRADICIONALES Y ELÉCTRICAS	<b>LINEAL ACERO INOXIDABLE</b>	PC-500	710631930286	1	\$735.02	\$1,040.20		
		PC-501	710631930293	1	\$1,253.42	\$1,773.80		
		PC-502	710631930309	1	\$1,801.96	\$2,550.10		
		PC-503	710631930316	1	\$2,363.45	\$3,344.80		
		PC-504	710631930323	1	\$2,956.13	\$4,183.50		
		PC-507	710631938299	1	\$695.69	\$984.50		
		► Cuerpo y Rejilla de Acero Inoxidable 304		- Ideal para patios, pasillos exteriores, regaderas, etc - Para tubería de 2" (50 mm) - Cuerpo y rejilla robustos - Cuerpo con pendiente que evita acumulación de agua - Incluye VAO (válvula antiolores)				
GRIFERÍA			PRESENTACIÓN: CAJA					
DUCTOS PARA EXTRACCIÓN DE AIRE								
DESTAPACAÑOS								

\*Precios más I.V.A. / Precio público sugerido incluye I.V.A.

## ► Coladera Lineal Interior

	MODELO	CÓDIGO	CANTIDAD POR CAJA	PRECIO DE LISTA UNITARIO*	PRECIO SUGERIDO AL PÚBLICO
<b>LINEAL ACERO INOXIDABLE</b> ► Cuerpo y Rejilla de Acero Inoxidable 304 PRESENTACIÓN: CAJA 	PC-505	710631930705	1	\$683.82	\$967.70
	- Ideal para patios, pasillos exteriores, regaderas, etc - Para tubería de 2" (50 mm) - Cuerpo y rejilla robustos - Cuerpo con pendiente que evita acumulación de agua - Incluye VAO (válvula antiolores)				
<b>LINEAL ACERO INOXIDABLE</b> ► Cuerpo y Rejilla de Acero Inoxidable 304 PRESENTACIÓN: CAJA 	PC-506	710631930712	1	\$683.82	\$967.70
	- Ideal para patios, pasillos exteriores, regaderas, etc - Para tubería de 2" (50 mm) - Cuerpo y rejilla robustos - Cuerpo con pendiente que evita acumulación de agua - Incluye VAO (válvula antiolores)				
<b>NUEVO</b> <b>LINEAL ACERO INOXIDABLE</b> ► Cuerpo y Rejilla de Acero Inoxidable 304 PRESENTACIÓN: CAJA 	PC-508	710631939531	1	\$683.82	\$967.70
	- Ideal para patios, pasillos exteriores, regaderas, etc - Para tubería de 2" (50 mm) - Cuerpo y rejilla robustos - Cuerpo con pendiente que evita acumulación de agua - Incluye VAO (válvula antiolores)				
<b>NUEVO</b> <b>LINEAL ACERO INOXIDABLE</b> ► Cuerpo y Rejilla de Acero Inoxidable 304 PRESENTACIÓN: CAJA 	PC-509	710631939548	1	\$683.82	\$967.70
	- Ideal para patios, pasillos exteriores, regaderas, etc - Para tubería de 2" (50 mm) - Cuerpo y rejilla robustos - Cuerpo con pendiente que evita acumulación de agua - Incluye VAO (válvula antiolores)				
<b>LINEAL LATÓN</b> ► Cuerpo Latón y Rejilla de Acero Inoxidable 304 Calibre 13 PRESENTACIÓN: CAJA 	PC-340	710631927743	3	\$808.97	\$1,144.90
	- Ideal para regaderas, pasillos exteriores, etc - Para conectarse a tubería roscada de 2" (50 mm) - Se instala con 4 tornillos				
	<b>GARANTÍA 10 AÑOS</b>				

## ► Coladeras Exteriores

<b>CUERPO PVC</b> ► Cuerpo PVC PRESENTACIÓN: BOLSA C/ ETIQUETA ADHESIVA 	PC-600	710631935137	4	\$204.56	\$289.50
	- Cementable a codo de 2" (50 mm) - Trampa de agua integrada				
<b>CUERPO PVC</b> ► Cuerpo PVC PRESENTACIÓN: BOLSA C/ ETIQUETA ADHESIVA 	PC-601	710631935199	4	\$209.11	\$295.90
	- Cementable a codo de 3" (75 mm) - Trampa de agua integrada				

\*Precios más I.V.A. / Precio público sugerido incluye I.V.A.

CONECTORES FLEXIBLES Y LLAVES DE CONTROL PARA AGUA

PRODUCTOS PARA GAS

LAVABO Y FREGADERO

SANITARIO

PRODUCTOS PARA DRENAJE

SISTEMA DE TUBERÍA PARA AGUA

SISTEMA DE TUBERÍA PARA GAS

PAQUETES DE INSTALACIÓN / ACCESORIOS LAVANDERÍA Y TINA

VÁLVULAS Y ACCESORIOS PARA TUBERÍA

FILTROS PARA AGUA

REGADERAS TRADICIONALES Y ELÉCTRICAS

GRIFERÍA

DUCTOS PARA EXTRACCIÓN DE AIRE

DESTAPACAÑOS

# ▶ Coladeras Exteriores Descarga a 4"

## Registros / Rebosaderos / Comerciales / Azotea

CONECTORES FLEXIBLES Y LLAVES DE CONTROL PARA AGUA

PRODUCTOS PARA GAS

LAVABO Y FREGADERO

SANITARIO

PRODUCTOS PARA DRENAJE

SISTEMA DE TUBERÍA PARA AGUA

SISTEMA DE TUBERÍA PARA GAS

PAQUETES DE INSTALACIÓN / ACCESORIOS LAVANDERÍA Y TINA

VÁLVULAS Y ACCESORIOS PARA TUBERÍA

FILTROS PARA AGUA

REGADERAS TRADICIONALES Y ELÉCTRICAS

GRIFERÍA

DUCTOS PARA EXTRACCIÓN DE AIRE

DESTAPACAÑOS

MODELO	CÓDIGO	CANTIDAD POR CAJA	PRECIO DE LISTA UNITARIO*	PRECIO SUGERIDO AL PÚBLICO
<b>REGISTRO</b>				
PC-115	710631928337	10	\$71.54	\$97.90
<p>▶ Cuerpo de ABS con Tapa de Acero Inoxidable</p> <p>PRESENTACIÓN: BOLSA C/ETIQUETA ADHESIVA</p>  <ul style="list-style-type: none"> <li>- Para tubería de 4" (100 mm)</li> <li>- Tapa se instala con 3 tornillos de acero inoxidable</li> <li>- Cuerpo resistente a la oxidación</li> </ul>				
<b>PATIO / CROMADA</b>				
PC-116	710631928344	10	\$39.41	\$53.90
<p>▶ Cuerpo de ABS con Rejilla de ABS Cromada</p> <p>PRESENTACIÓN: BOLSA C/ETIQUETA ADHESIVA</p>  <ul style="list-style-type: none"> <li>- Para tubería de 4" (100 mm)</li> <li>- Rejilla se instala fácilmente con 1/4 de vuelta</li> <li>- Cuerpo resistente a la oxidación</li> <li>- Para uso pluvial</li> <li>- Ideal para patio, jardín y ventilación de drenaje</li> </ul>				
<b>PATIO / ACERO INOXIDABLE</b>				
PC-117	710631928351	10	\$69.16	\$94.70
<p>▶ Cuerpo de ABS con Rejilla de Acero Inoxidable</p> <p>PRESENTACIÓN: BOLSA C/ETIQUETA ADHESIVA</p>  <ul style="list-style-type: none"> <li>- Para tubería de 4" (100 mm)</li> <li>- Rejilla se instala con 3 tornillos de acero inoxidable</li> <li>- Cuerpo resistente a la oxidación</li> <li>- Para uso pluvial</li> <li>- Ideal para patio, jardín y ventilación de drenaje</li> </ul>				
<b>NUEVO</b>				
<b>TAPA INSPECCION 14 X 14</b>				
PC-921	710631935182	7	\$46.77	\$66.20
<p>▶ Cuerpo de PVC</p> <p>PRESENTACIÓN: BOLSA C/ETIQUETA ADHESIVA</p>  <ul style="list-style-type: none"> <li>- Para tubería de 4" (100 mm)</li> <li>- Tapa ciega</li> <li>- Uso exterior rudo (peatonal)</li> <li>- Resistente al impacto, desgaste y corrosión</li> </ul>				
<b>PATIO 25 X 25</b>				
PC-510	710631930729	1	\$2,275.88	\$3,220.80
<p>▶ Cuerpo y Rejilla de Acero Inoxidable 304</p> <p>PRESENTACIÓN: CAJA</p>  <ul style="list-style-type: none"> <li>- Para conectarse a tubería de 4" sanitaria cédula 40</li> <li>- Cuerpo y rejilla robustas</li> <li>- Dimensiones: 25 cm x 25 cm</li> </ul> <p><b>GARANTÍA 10 AÑOS</b></p>				
<b>PATIO 25 X 25 C/TORNILLOS</b>				
PC-511	710631932969	1	\$2,339.95	\$3,311.50
<p>▶ Cuerpo y Rejilla de Acero Inoxidable 304</p> <p>PRESENTACIÓN: CAJA</p>  <ul style="list-style-type: none"> <li>- Se instala con 2 tornillos</li> <li>- Para conectarse a tubería de 4" sanitaria cédula 40</li> <li>- Cuerpo y rejilla robustas</li> <li>- Dimensiones: 25 cm x 25 cm</li> </ul> <p><b>GARANTÍA 10 AÑOS</b></p>				
<b>AZOTEA</b>				
PC-520	710631932976	1	\$2,787.85	\$3,945.40
PC-521	710631938305	1	\$2,787.44	\$3,944.80
<p>▶ Cuerpo y Rejilla de Acero Inoxidable 304</p> <p>PRESENTACIÓN: CAJA</p> <p>PC-520 Salida lateral</p>  <p>PC-521 Salida central</p>  <ul style="list-style-type: none"> <li>- Para conectarse a tubería de 4" sanitaria cédula 40</li> <li>- Cuerpo y rejilla robustas</li> <li>- Dimensiones: 25 cm x 25 cm</li> </ul> <p><b>GARANTÍA 10 AÑOS</b></p>				

\*Precios más I.V.A. / Precio público sugerido incluye I.V.A.



# ► Rejillas para Coladera

	MODELO	CÓDIGO	CANTIDAD POR CAJA	PRECIO DE LISTA UNITARIO*	PRECIO SUGERIDO AL PÚBLICO
<p><b>REJILLA ACERO INOX 430</b></p> <p>► Rejilla Calibre 18</p> <p>PRESENTACIÓN: BOLSA C/ETIQUETA ADHESIVA</p>  <p>- Se instala con 3 tornillos</p>	PC-401	710631915900	25	\$40.53	\$57.40
<p><b>TAPA ACERO INOX 430</b></p> <p>► Tapa Ciega Calibre 18</p> <p>PRESENTACIÓN: BOLSA C/ETIQUETA ADHESIVA</p>  <p>- Se instala con 3 tornillos</p>	PC-402	710631915894	10	\$51.18	\$70.10
<p><b>REJILLA ACERO INOX 430</b></p> <p>► Rejilla Calibre 18</p> <p>PRESENTACIÓN: BOLSA C/ETIQUETA ADHESIVA</p>  <p>- Se instala con 3 tornillos - 4" Anticucaracha y Atrapapelo</p>	PC-403	710631915887	24	\$43.20	\$72.70
<p><b>REJILLA ACERO INOX 430</b></p> <p>► Rejilla Calibre 18</p> <p>PRESENTACIÓN: BOLSA C/ETIQUETA ADHESIVA</p>  <p>- Se instala con 2 tornillos - Anticucaracha y Atrapapelo - Para coladera chica 9 cm con salida de 2"</p>	PC-404	710631916457	20	\$31.51	\$53.00
<p><b>REJILLA ACERO INOX 430</b></p> <p>► Rejilla Calibre 18</p> <p>PRESENTACIÓN: BOLSA C/ETIQUETA ADHESIVA</p>  <p>- Se instala con 2 tornillos - 4" Anticucaracha y Atrapapelo - Tapón de hule vulcanizado</p>	PC-405	710631916440	25	\$52.03	\$77.30
<p><b>TAPA ACERO INOX 430</b></p> <p>► Tapa Acero Inox 430 Calibre 18</p> <p>PRESENTACIÓN: BOLSA C/ETIQUETA ADHESIVA</p>  <p>- Se instala con 2 tornillos - Tapa ciega - Para coladera chica 9 cm con salida de 2"</p>	PC-406	710631927316	20	\$28.76	\$48.40

\*Precios más I.V.A. / Precio público sugerido incluye I.V.A.

CONECTORES FLEXIBLES Y LLAVES DE CONTROL PARA AGUA

PRODUCTOS PARA GAS

LAVABO Y FREGADERO

SANITARIO

PRODUCTOS PARA DRENAJE

SISTEMA DE TUBERÍA PARA AGUA

SISTEMA DE TUBERÍA PARA GAS

PAQUETES DE INSTALACIÓN / ACCESORIOS LAVANDERÍA Y TINA

VÁLVULAS Y ACCESORIOS PARA TUBERÍA

FILTROS PARA AGUA

REGADERAS TRADICIONALES Y ELÉCTRICAS

GRIFERÍA

DUCTOS PARA EXTRACCIÓN DE AIRE

DESTAPACAÑOS

# ► Rejillas para Coladera

CONECTORES FLEXIBLES Y LLAVES DE CONTROL PARA AGUA

PRODUCTOS PARA GAS

LAVABO Y FREGADERO

SANITARIO

PRODUCTOS PARA DRENAJE

SISTEMA DE TUBERÍA PARA AGUA

SISTEMA DE TUBERÍA PARA GAS

PAQUETES DE INSTALACIÓN / ACCESORIOS LAVANDERÍA Y TINA

VÁLVULAS Y ACCESORIOS PARA TUBERÍA





FILTROS PARA AGUA

REGADERAS TRADICIONALES Y ELÉCTRICAS

GRIFERÍA

DUCTOS PARA EXTRACCIÓN DE AIRE

DESTAPACAÑOS

MODELO	CÓDIGO	CANTIDAD POR CAJA	PRECIO DE LISTA UNITARIO*	PRECIO SUGERIDO AL PÚBLICO
<b>REJILLA ALUMINIO</b>				
PC-410	710631916433	20	\$42.11	\$59.60
► Rejilla Aluminio		- Se instala a presión - Para coladera de bote		
PRESENTACIÓN: BOLSA C/ETIQUETA ADHESIVA				
<b>REJILLA ABS CROMADA</b>				
PC-450	710631925527	20	\$28.27	\$47.60
► Rejilla ABS Cromada		- Para coladeras plásticas Coflex de 10 cm - Se instala a presión		
PRESENTACIÓN: BOLSA C/ETIQUETA ADHESIVA				
<b>REJILLA ABS CROMADA</b>				
PC-451	710631925534	20	\$32.92	\$55.40
► Rejilla ABS Cromada		- Para coladeras plásticas Coflex de 10 cm - Se instala a presión		
PRESENTACIÓN: BOLSA C/ETIQUETA ADHESIVA				
<b>REJILLA ACERO INOX 304</b>				
PC-460	710631925541	20	\$82.18	\$116.30
► Rejilla Calibre 16		- Se instala con 2 tornillos - Para coladeras de 10 cm		
PRESENTACIÓN: BOLSA C/ETIQUETA ADHESIVA				
<b>REJILLA ACERO INOX 304</b>				
PC-461	710631925558	20	\$84.97	\$120.20
► Rejilla Calibre 16		- Se instala con 2 tornillos - Para coladeras de 10 cm		
PRESENTACIÓN: BOLSA C/ETIQUETA ADHESIVA				
<b>TAPA PARA REGISTRO</b>				
PC-613	710631935250	3	\$599.90	\$849.00
► Cuerpo PVC		- Tapa para registro de concreto - Marco para empotrar en cemento - Cuerpo de PVC resistente al impacto, desgaste y corrosión - Tapa integra una coladera con trampa de agua		
PRESENTACIÓN: CAJA DISPLAY				

\*Precios más I.V.A. / Precio público sugerido incluye I.V.A.

# ► Accesorios para Coladera

	MODELO	CÓDIGO	CANTIDAD POR CAJA	PRECIO DE LISTA UNITARIO*	PRECIO SUGERIDO AL PÚBLICO
<p><b>TAPÓN PLANO</b></p> <p>► Para coladeras de piso</p> <p>PRESENTACIÓN: BOLSA C/ETIQUETA ADHESIVA</p> 	PC-B100	710631915054	80	\$16.70	\$28.10
	<ul style="list-style-type: none"> <li>- Material EPDM Vulcanizado</li> <li>- Discreto y práctico</li> <li>- Evita Retorno de olores</li> </ul>		<ul style="list-style-type: none"> <li>- Para regaderas, fregaderos y coladeras de piso</li> <li>- Evita la entrada de insectos</li> </ul>		
<p><b>TAPETE ATRAPAPELO</b></p> <p>► Para coladera universal</p> <p>PRESENTACIÓN: BOLSA C/ETIQUETA ADHESIVA</p> 	PC-B101	710631916570	30	\$10.75	\$18.10
	<ul style="list-style-type: none"> <li>- Tapete atrapapele</li> <li>- Discreto y práctico</li> <li>- Evita la fuga del cabello</li> </ul>				
<p><b>VÁLVULA ANTILORES GRIS</b></p> <p>► Para coladera de 2"</p> <p>PRESENTACIÓN: ETIQUETA</p> 	PC-B121	710631917393	14	\$27.05	\$45.50
	<ul style="list-style-type: none"> <li>- Incluye empaques que la hace compatibles con la mayoría de las coladeras de 2"</li> <li>- Compuerta de cierre automático mediante contrapeso</li> </ul>		<ul style="list-style-type: none"> <li>- Evita el paso de malos olores e insectos</li> <li>- Para acoplar a su coladera de piso</li> </ul>		
<p><b>VÁLVULA ANTILORES BLANCA</b></p> <p>► Para coladera de 2"</p> <p>PRESENTACIÓN: ETIQUETA</p> 	PC-B120	710631917157	14	\$33.54	\$56.40
	<ul style="list-style-type: none"> <li>- Incluye empaques que la hace compatibles con la mayoría de las coladeras de 2"</li> <li>- Compuerta de cierre automático mediante contrapeso</li> </ul>		<ul style="list-style-type: none"> <li>- Evita el paso de malos olores e insectos</li> <li>- Para acoplar a su coladera de piso</li> </ul>		
<p><b>VÁLVULA CHECK ANTI RETORNO</b></p> <p>► 4"</p> <p>PRESENTACIÓN: CAJA</p> 	NH-C001	710631932358	4	\$506.77	\$670.20
	<ul style="list-style-type: none"> <li>- Evita el retorno de aguas residuales</li> <li>- Evita el retorno de olores y el paso de insectos y roedores</li> <li>- Para conectarse a tubería de 4" (110 mm)</li> <li>- Garantía 2 años</li> </ul>				
<p><b>NUEVO</b></p> <p><b>VENTILACIÓN DE DRENAJE</b></p> <p>► 2"</p> <p>PRESENTACIÓN: CAJA</p> 	DV-VA102	710631939081	5	\$366.64	\$501.90
	<ul style="list-style-type: none"> <li>- Incluye adaptador de PVC para tubería sanitaria de 2" (50 mm)</li> <li>- Para conectar a Codo o T de 2" y tubo de 1 1/2" en tuberías sanitarias</li> <li>- Sustituye la tubería de ventilación en un nuevo espacio</li> <li>- Para ventilación en drenaje de: Lavabos, Cocinas, Lavandería, Tinas y Sanitarios</li> </ul>				

CONECTORES FLEXIBLES Y LLAVES DE CONTROL PARA AGUA

PRODUCTOS PARA GAS

LAVABO Y FREGADERO

SANITARIO

PRODUCTOS PARA DRENAJE

SISTEMA DE TUBERÍA PARA AGUA

SISTEMA DE TUBERÍA PARA GAS

PAQUETES DE INSTALACIÓN / ACCESORIOS LAVANDERÍA Y TINA

VÁLVULAS Y ACCESORIOS PARA TUBERÍA

FILTROS PARA AGUA

REGADERAS TRADICIONALES Y ELÉCTRICAS

GRIFERÍA

DUCTOS PARA EXTRACCIÓN DE AIRE

DESTAPACAÑOS

\*Precios más I.V.A. / Precio público sugerido incluye I.V.A.

# ▶ Trampas de Grasa

**NUEVO**

CONECTORES FLEXIBLES Y LLAVES DE CONTROL PARA AGUA

PRODUCTOS PARA GAS

LAVABO Y FREGADERO

SANITARIO

PRODUCTOS PARA DRENAJE

SISTEMA DE TUBERÍA PARA AGUA

SISTEMA DE TUBERÍA PARA GAS

PAQUETES DE INSTALACIÓN / ACCESORIOS LAVANDERÍA Y TINA

VÁLVULAS Y ACCESORIOS PARA TUBERÍA

FILTROS PARA AGUA

REGADERAS TRADICIONALES Y ELÉCTRICAS

GRIFERÍA

DUCTOS PARA EXTRACCIÓN DE AIRE

DESTAPACAÑOS

MODELO	CÓDIGO	CANTIDAD POR CAJA	PRECIO DE LISTA UNITARIO*	PRECIO SUGERIDO AL PÚBLICO	
<b>TRAMPA DE GRASA 7 GPM</b>	GT-007	710631939272	1	\$8,530.78	\$11,676.90
PRESENTACIÓN: CAJA		<ul style="list-style-type: none"> <li>- Se conecta a tubería de 2" (51 mm)</li> <li>- Puede instalarse sobre el suelo y bajo el suelo</li> <li>- Incluye 3 acoples para su instalación y un dispositivo de control de flujo</li> </ul>			
Bajo Pedido					
<b>TRAMPA DE GRASA 10 GPM</b>	GT-010	710631939289	1	\$8,573.09	\$11,734.80
PRESENTACIÓN: CAJA		<ul style="list-style-type: none"> <li>- Se conecta a tubería de 2" (51 mm)</li> <li>- Puede instalarse sobre el suelo y bajo el suelo</li> <li>- Incluye 3 acoples para su instalación y un dispositivo de control de flujo</li> </ul>			
Bajo Pedido					
<b>TRAMPA DE GRASA 15 GPM</b>	GT-015	710631939296	1	\$9,884.72	\$13,530.20
PRESENTACIÓN: CAJA		<ul style="list-style-type: none"> <li>- Se conecta a tubería de 2" (51 mm)</li> <li>- Puede instalarse sobre el suelo y bajo el suelo</li> <li>- Incluye 3 acoples para su instalación y un dispositivo de control de flujo</li> </ul>			
Bajo Pedido					
<b>TRAMPA DE GRASA 20 GPM</b>	GT-020	710631939302	1	\$11,130.57	\$15,235.50
PRESENTACIÓN: CAJA		<ul style="list-style-type: none"> <li>- Se conecta a tubería de 2" (51 mm)</li> <li>- Puede instalarse sobre el suelo y bajo el suelo</li> <li>- Incluye 3 acoples para su instalación y un dispositivo de control de flujo</li> </ul>			
Bajo Pedido					
<b>TRAMPA DE GRASA 25 GPM</b>	GT-125	710631939333	1	\$17,727.37	\$24,265.20
PRESENTACIÓN: CAJA		<ul style="list-style-type: none"> <li>- Se conecta a tubería de 2" (51 mm)</li> <li>- Se instala sobre el suelo</li> <li>- Incluye 3 acoples para su instalación y un dispositivo de control de flujo</li> <li>- Para espacios de altura reducida</li> </ul>			
Bajo Pedido					

\*Precios más I.V.A. / Precio público sugerido incluye I.V.A.

# ► Sistema de Trampa para Coladera

	MODELO	CÓDIGO	CANTIDAD POR CAJA	PRECIO DE LISTA UNITARIO*	PRECIO SUGERIDO AL PÚBLICO
<p><b>UNA DESCARGA</b></p> <p>► Una Descarga</p> <p>PRESENTACIÓN: BOLSA C/ETIQUETA ADHESIVA</p> 	ST-100	710631925664	8	\$78.42	\$111.00
	<ul style="list-style-type: none"> <li>- Facilita y mejora la instalación de la coladera</li> <li>- Con preforma que evita el Cincel y Martillo</li> <li>- Menos Uniones en la trampa ¡Cero Fugas!</li> <li>- Mayor duración de la trampa de agua</li> <li>- Sistema libre de mantenimiento</li> <li>- Evita obstrucciones en el drenaje</li> </ul>				
<p><b>DOS DESCARGAS</b></p> <p>► Dos Descarga</p> <p>PRESENTACIÓN: BOLSA C/ETIQUETA ADHESIVA</p> 	ST-101	710631925671	8	\$88.70	\$125.50
	<ul style="list-style-type: none"> <li>- Facilita y mejora la instalación de la coladera</li> <li>- Con preforma que evita el Cincel y Martillo</li> <li>- Menos Uniones en la trampa ¡Cero Fugas!</li> <li>- Mayor duración de la trampa de agua</li> <li>- Sistema libre de mantenimiento</li> <li>- Evita obstrucciones en el drenaje</li> </ul>				
<p><b>UNA DESCARGA</b></p> <p>► Con coladera PC-162</p> <p>PRESENTACIÓN: BOLSA C/ETIQUETA ADHESIVA</p> 	ST-201	710631926470	6	\$156.70	\$214.50
	<ul style="list-style-type: none"> <li>- Facilita y mejora la instalación de la coladera</li> <li>- Con preforma que evita el Cincel y Martillo</li> <li>- Menos Uniones en la trampa ¡Cero Fugas!</li> <li>- Sello de hule diseñado para reinsertar el tubo</li> </ul>		<ul style="list-style-type: none"> <li>- Mayor duración de la trampa de agua</li> <li>- Sistema libre de mantenimiento</li> <li>- Evita obstrucciones en el drenaje</li> </ul>		
<p><b>DOS DESCARGAS</b></p> <p>► Con coladera PC-162</p> <p>PRESENTACIÓN: BOLSA C/ETIQUETA ADHESIVA</p> 	ST-203	710631926494	6	\$171.88	\$235.30
	<ul style="list-style-type: none"> <li>- Facilita y mejora la instalación de la coladera</li> <li>- Con preforma que evita el Cincel y Martillo</li> <li>- Menos Uniones en la trampa ¡Cero Fugas!</li> <li>- Sello de hule diseñado para reinsertar el tubo</li> </ul>		<ul style="list-style-type: none"> <li>- Mayor duración de la trampa de agua</li> <li>- Sistema libre de mantenimiento</li> <li>- Evita obstrucciones en el drenaje</li> </ul>		
<p><b>UNA DESCARGA</b></p> <p>► Con coladera PC-161</p> <p>PRESENTACIÓN: BOLSA C/ETIQUETA ADHESIVA</p> 	ST-204	710631927187	6	\$125.58	\$171.90
	<ul style="list-style-type: none"> <li>- Facilita y mejora la instalación de la coladera</li> <li>- Con preforma que evita el Cincel y Martillo</li> <li>- Menos Uniones en la trampa ¡Cero Fugas!</li> <li>- Sello de hule diseñado para reinsertar el tubo</li> </ul>		<ul style="list-style-type: none"> <li>- Mayor duración de la trampa de agua</li> <li>- Sistema libre de mantenimiento</li> <li>- Evita obstrucciones en el drenaje</li> </ul>		
<p><b>DOS DESCARGAS</b></p> <p>► Con coladera PC-161</p> <p>PRESENTACIÓN: BOLSA C/ETIQUETA ADHESIVA</p> 	ST-205	710631927194	6	\$139.14	\$190.50
	<ul style="list-style-type: none"> <li>- Facilita y mejora la instalación de la coladera</li> <li>- Con preforma que evita el Cincel y Martillo</li> <li>- Menos Uniones en la trampa ¡Cero Fugas!</li> <li>- Sello de hule diseñado para reinsertar el tubo</li> </ul>		<ul style="list-style-type: none"> <li>- Mayor duración de la trampa de agua</li> <li>- Sistema libre de mantenimiento</li> <li>- Evita obstrucciones en el drenaje</li> </ul>		

\*Precios más I.V.A. / Precio público sugerido incluye I.V.A.

CONECTORES FLEXIBLES Y LLAVES DE CONTROL PARA AGUA

PRODUCTOS PARA GAS

LAVABO Y FREGADERO

SANITARIO

PRODUCTOS PARA DRENAJE

SISTEMA DE TUBERÍA PARA AGUA

SISTEMA DE TUBERÍA PARA GAS

PAQUETES DE INSTALACIÓN / ACCESORIOS LAVANDERÍA Y TINA

VÁLVULAS Y ACCESORIOS PARA TUBERÍA

FILTROS PARA AGUA

REGADERAS TRADICIONALES Y ELÉCTRICAS

GRIFERÍA

DUCTOS PARA EXTRACCIÓN DE AIRE

DESTAPACAÑOS

# ► Acoples para Drenaje Sanitario

CONECTORES FLEXIBLES Y LLAVES DE CONTROL PARA AGUA

PRODUCTOS PARA GAS

LAVABO Y FREGADERO

SANITARIO

PRODUCTOS PARA DRENAJE

SISTEMA DE TUBERÍA PARA AGUA

SISTEMA DE TUBERÍA PARA GAS

PAQUETES DE INSTALACIÓN / ACCESORIOS LAVANDERÍA Y TINA

VÁLVULAS Y ACCESORIOS PARA TUBERÍA

FILTROS PARA AGUA

REGADERAS TRADICIONALES Y ELÉCTRICAS

GRIFERÍA

DUCTOS PARA EXTRACCIÓN DE AIRE

DESTAPACAÑOS

## PVC ELASTÓMERO



PRESENTACIÓN: ETIQUETA BISAGRA

MEDIDA	MODELO	CÓDIGO	CANTIDAD POR CAJA	PRECIO DE LISTA UNITARIO*	PRECIO AL PÚBLICO
4" x 4"	PA-A44	7501605518011	6	\$159.30	\$236.50
4" x 6"	PA-A64	7501605518028	5	\$340.70	\$482.20
6" x 6"	PA-A66	7501605518035	5	\$300.00	\$424.60

- Para barro a PVC o FF

## PVC ELASTÓMERO



PRESENTACIÓN: ETIQUETA BISAGRA

2" x 2"	PA-B22	7501605519018	10	\$95.24	\$134.80
3" x 3"	PA-B33	7501605519087	6	\$118.36	\$175.70
4" x 3"	PA-B43	7501605519049	10	\$147.22	\$208.30
4" x 4"	PA-B44	7501605519025	6	\$159.25	\$225.40
6" x 4"	PA-B64	7501605519032	5	\$340.41	\$481.70
6" x 6"	PA-B66	7501605519070	5	\$314.58	\$445.20
8" x 8"	PA-B88	7501605590666	1	\$491.44	\$695.50
10" x 10"	PA-B1010*	7501605590673	1	\$798.44	\$1,130.00
12" x 12"	PA-B1212*	7501605590680	1	\$991.32	\$1,402.90
15" x 15"	PA-B1515*	7501605590697	1	\$1,983.51	\$2,807.10
18" x 18"	PA-B1818*	7501605590703	1	\$4,279.31	\$6,056.10

- Para PVC a PVC, FF a FF y PVC a FF

## PVC ELASTÓMERO



PRESENTACIÓN: ETIQUETA BISAGRA

2" x 1 1/4" / 1 1/2"	PA-D212	7501605520014	10	\$62.32	\$92.50
----------------------	---------	---------------	----	---------	---------

- Para unir tuberías de PVC y FF de 2" a 1 1/2" o 1 1/4"

\*Precios más I.V.A. / Precio público sugerido incluye I.V.A.

## Coladeras Residenciales para Baño

Coladeras lineales para baño, en distintos largos para mayor captación

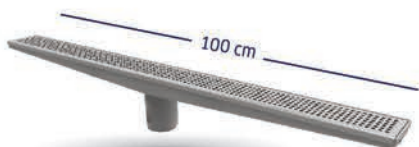

PC-504

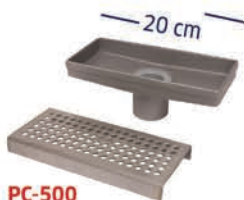

PC-500

- Tubo de descarga: Ø 2"
- Trampa de olor
- Acero Inoxidable

- Cuerpo y rejilla robustos
- Cuerpo con pendiente que evita acumulamientos de agua

### Modelos disponibles

Modelo	Ancho	Largo	Especificación
PC-500	8.89 cm	20 cm	Central
PC-507	8.89 cm	30 cm	Lateral
PC-501	8.89 cm	40 cm	Central
PC-502	8.89 cm	60 cm	Central
PC-503	8.89 cm	80 cm	Central
PC-504	8.89 cm	100 cm	Central

## Coladeras Lineales con Salida Central y Salida Lateral

Coladeras fabricadas especialmente para áreas domésticas, donde se requiere estilo y funcionalidad



PC-506



PC-505

- Tubo de descarga: Ø 2"
- Marco doblado
- Inclinación en descarga: lateral o central

- Acero Inoxidable
- Cuerpo y rejilla robustos
- Cuerpo con pendiente que evita acumulamientos de agua

### Modelos disponibles

Modelo	Ancho	Largo	Especificación
PC-505	10.31 cm	31.86 cm	Lateral
PC-506	10.31 cm	31.60 cm	Central
PC-508	7.32 cm	30.00 cm	Lateral
PC-509	7.31 cm	30.00 cm	Central

## Coladeras para Azotea

- Para conectarse a tubería de 4" sanitaria cédula 40
- Compatible para instalar malla impermeabilizante
- Cuerpo y rejilla robustas
- Acero Inoxidable

### Dimensiones

Largo: 25 cm  
Ancho: 25 cm

PC-520 / PC521\*



\* Salida central

## Coladeras Pluviales

- Cuerpo y rejillas robustas
- Para conectarse a tubería de 4" sanitaria cédula 40
- Acero Inoxidable

### Dimensiones

Largo: 25 cm  
Ancho: 25 cm  
Altura: 10.21 cm

\* Incluye tornillos



PC-510 / PC-511\*

## Coladera Sanitaria con Trampa Integrada

- Tubo de descarga Ø 2"
- Trampa de olor integrada
- Acero Inoxidable

### Dimensiones

Largo: 15 cm  
Ancho: 15 cm

PC-304





**coflex**   
PRO **AGUA**



# Sistema de Tubería para Agua

- Tubería PEX
- Tubería Multicapa PE-AL-PE
- Conexiones Rápidas PEX
- Conexiones Rápidas Universales de Latón
- Herramientas y Accesorios
- Soportería

Encuentra la línea completa  
en el Catálogo de Edificación

CONECTORES  
FLEXIBLES  
Y LLAVES  
DE CONTROL  
PARA AGUA

PRODUCTOS  
PARA GAS

LAVABO  
Y FREGADERO

SANITARIO

PRODUCTOS  
PARA  
DRENAJE

SISTEMA  
DE TUBERÍA  
PARA AGUA

SISTEMA  
DE TUBERÍA  
PARA GAS

PAQUETES DE  
INSTALACIÓN  
/ ACCESORIOS  
LAVANDERÍA  
Y TINA

VÁLVULAS  
Y ACCESORIOS  
PARA TUBERÍA

FILTROS  
PARA  
AGUA

REGADERAS  
TRADICIONALES  
Y ELÉCTRICAS

GRIFERÍA

DUCTOS PARA  
EXTRACCIÓN  
DE AIRE

DESTAPACAÑOS

## ► Tubería PEX

CONECTORES FLEXIBLES Y LLAVES DE CONTROL PARA AGUA

PRODUCTOS PARA GAS

LAVABO Y FREGADERO

SANITARIO

PRODUCTOS PARA DRENAJE

SISTEMA DE TUBERÍA PARA AGUA

SISTEMA DE TUBERÍA PARA GAS

PAQUETES DE INSTALACIÓN / ACCESORIOS LAVANDERÍA Y TINA

VÁLVULAS Y ACCESORIOS PARA TUBERÍA

FILTROS PARA AGUA

REGADERAS TRADICIONALES Y ELÉCTRICAS

GRIFERÍA

DUCTOS PARA EXTRACCIÓN DE AIRE

DESTAPACAÑOS

### TUBO PEX AZUL



MODELO	DIÁMETRO	CÓDIGO	PRESENTACIÓN	CANTIDAD POR ATADO	PRECIO DE LISTA UNITARIO*	PRECIO SUGERIDO AL PÚBLICO
TX-A1L15	1/2"	710631934987	Rollo 15 m	5	\$445.02	\$562.70
TX-A1L30	1/2"	710631931177	Rollo 30 m	5	\$752.33	\$951.20
TX-A1L91	1/2"	710631930910	Rollo 91 m	3	\$2,289.87	\$2,895.30
TX-A2L15	3/4"	710631935007	Rollo 15 m	5	\$797.95	\$1,008.90
TX-A2L30	3/4"	710631930927	Rollo 30 m	3	\$1,371.79	\$1,734.50
TX-A2L91	3/4"	710631930934	Rollo 91 m	1	\$4,043.97	\$5,113.20

- Tubería flexible
- Aprobada para agua fría y caliente
- Tubería más ligera y de fácil manejo
- Minimiza el uso de conexiones en tendidos largos

### TUBO PEX ROJO



TX-R1L15	1/2"	710631935021	Rollo 15 m	5	\$445.02	\$562.70
TX-R1L30	1/2"	710631931054	Rollo 30 m	5	\$752.33	\$951.20
TX-R1L91	1/2"	710631931061	Rollo 91 m	3	\$2,201.89	\$2,784.10
TX-R2L15	3/4"	710631935045	Rollo 15 m	5	\$797.95	\$1,008.90
TX-R2L30	3/4"	710631931078	Rollo 30 m	3	\$1,371.79	\$1,734.50
TX-R2L91	3/4"	710631931085	Rollo 91 m	1	\$4,128.15	\$5,219.60

- Tubería flexible
- Aprobada para agua fría y caliente
- Tubería más ligera y de fácil manejo
- Minimiza el uso de conexiones en tendidos largos

### TUBO PEX BLANCO



TX-B1L30	1/2"	710631930965	Rollo 30 m	5	\$793.00	\$1,002.70
TX-B1L91	1/2"	710631931184	Rollo 91 m	3	\$2,399.04	\$3,033.30
TX-B2L30	3/4"	710631930972	Rollo 30 m	3	\$1,443.53	\$1,825.20
TX-B2L91	3/4"	710631930989	Rollo 91 m	1	\$4,392.25	\$5,553.60

- Tubería flexible
- Aprobada para agua fría y caliente
- Tubería más ligera y de fácil manejo
- Minimiza el uso de conexiones en tendidos largos

## ► Tubería Multicapa PE-AL-PE

### MULTICAPA AZUL



TM-A1L100	1/2"	710631937926	Rollo 100 m	1	\$2,555.15	\$3,230.70
TM-A8L100	5/8"	710631937933	Rollo 100 m	1	\$3,346.70	\$4,231.60
TM-A2L100	3/4"	710631937940	Rollo 100 m	1	\$5,106.60	\$6,456.80
TM-A3L100	1"	710631937957	Rollo 100 m	1	\$7,439.24	\$9,406.20

- Para toma domiciliaria

\*Precios más I.V.A. / Precio público sugerido incluye I.V.A.

# ► Conexiones Rápidas PEX

## ADAPTADOR HEMBRA



MODELO	MEDIDA	CÓDIGO	CANTIDAD POR CAJA	PRECIO DE LISTA UNITARIO*	PRECIO SUGERIDO AL PÚBLICO
CP-AH11	1/2" x 1/2" FNPT	710631937759	10	\$136.69	\$187.10
CP-AH22	3/4" x 3/4" FNPT	710631937766	10	\$161.58	\$221.20

- Conexión 100% manual, sin herramientas
- Comprobación de conexión correcta al instante
- Exclusivas para tubería PEX

## ADAPTADOR MACHO



CP-AM11	1/2" x 1/2" MNPT	710631937773	10	\$134.26	\$183.80
CP-AM22	3/4" x 3/4" MNPT	710631934857	10	\$161.58	\$221.20

- Conexión 100% manual, sin herramientas
- Comprobación de conexión correcta al instante
- Exclusivas para tubería PEX

## COPLES



CP-CU11	1/2" x 1/2"	710631937780	10	\$66.59	\$91.10
CP-CU21	3/4" x 1/2"	710631934864	10	\$76.79	\$105.10
CP-CU22	3/4" x 3/4"	710631937797	10	\$78.91	\$108.00

- Conexión 100% manual, sin herramientas
- Comprobación de conexión correcta al instante
- Exclusivas para tubería PEX

## CODOS HEMBRA



CP-EH11S	1/2" x 1/2" FNPT	710631937803	10	\$131.36	\$179.80
CP-EH22S	3/4" x 1/2" FNPT	710631938312	10	\$196.31	\$268.70

- Conexión 100% manual, sin herramientas
- Comprobación de conexión correcta al instante
- Exclusivas para tubería PEX

## CODO MACHO



CP-EM11	1/2" x 1/2" MNPT	710631934871	10	\$131.36	\$179.80
---------	------------------	--------------	----	----------	----------

- Conexión 100% manual, sin herramientas
- Comprobación de conexión correcta al instante
- Exclusivas para tubería PEX

## CODOS



CP-EU11	1/2" x 1/2"	710631937810	10	\$89.24	\$122.20
CP-EU21	3/4" x 1/2"	710631934888	10	\$102.78	\$140.70
CP-EU22	3/4" x 3/4"	710631937827	10	\$106.30	\$145.50

- Conexión 100% manual, sin herramientas
- Comprobación de conexión correcta al instante
- Exclusivas para tubería PEX

\*Precios más I.V.A. / Precio público sugerido incluye I.V.A.

CONECTORES FLEXIBLES Y LLAVES DE CONTROL PARA AGUA

PRODUCTOS PARA GAS

LAVABO Y FREGADERO

SANITARIO

PRODUCTOS PARA DRENAJE

SISTEMA DE TUBERÍA PARA AGUA

SISTEMA DE TUBERÍA PARA GAS

PAQUETES DE INSTALACIÓN / ACCESORIOS LAVANDERÍA Y TINA

VÁLVULAS Y ACCESORIOS PARA TUBERÍA

FILTROS PARA AGUA

REGADERAS TRADICIONALES Y ELÉCTRICAS

GRIFERÍA

DUCTOS PARA EXTRACCIÓN DE AIRE

DESTAPACAÑOS

# ► Conexiones Rápidas PEX

CONECTORES FLEXIBLES Y LLAVES DE CONTROL PARA AGUA

PRODUCTOS PARA GAS

LAVABO Y FREGADERO

SANITARIO

PRODUCTOS PARA DRENAJE

SISTEMA DE TUBERÍA PARA AGUA

SISTEMA DE TUBERÍA PARA GAS

PAQUETES DE INSTALACIÓN / ACCESORIOS LAVANDERÍA Y TINA

VÁLVULAS Y ACCESORIOS PARA TUBERÍA

FILTROS PARA AGUA

REGADERAS TRADICIONALES Y ELÉCTRICAS

GRIFERÍA

DUCTOS PARA EXTRACCIÓN DE AIRE

DESTAPACAÑOS

## TAPONES



MODELO	MEDIDA	CÓDIGO	CANTIDAD POR CAJA	PRECIO DE LISTA UNITARIO*	PRECIO SUGERIDO AL PÚBLICO
CP-TA01	1/2"	710631934895	10	\$58.76	\$80.40
CP-TA02	3/4"	710631938329	10	\$69.96	\$95.80

- Conexión 100% manual, sin herramientas
- Comprobación de conexión correcta al instante
- Exclusivas para tubería PEX

## TEE



CP-TE111	1/2" x 1/2" 1/2"	710631937834	10	\$97.08	\$132.90
CP-TE112	1/2" x 1/2" 3/4"	710631938336	10	\$120.90	\$165.50
CP-TE211	3/4" x 1/2" 1/2"	710631937841	10	\$121.15	\$165.80
CP-TE212	3/4" x 1/2" 3/4"	710631938343	10	\$120.95	\$165.60
CP-TE221	3/4" x 3/4" 1/2"	710631937858	10	\$120.96	\$165.60
CP-TE222	3/4" x 3/4" 3/4"	710631937865	10	\$115.34	\$157.90

- Conexión 100% manual, sin herramientas
- Comprobación de conexión correcta al instante
- Exclusivas para tubería PEX

## TEE MODULAR



CP-TM221	3/4" x 3/4" 1/2"	710631937872	10	\$115.30	\$157.80
----------	------------------	--------------	----	----------	----------

- Conexión 100% manual, sin herramientas
- Comprobación de conexión correcta al instante
- Exclusivas para tubería PEX

## VÁLVULAS DE ESFERA



CP-VE11	1/2" x 1/2"	710631934901	10	\$220.83	\$279.20
CP-VE22	3/4" x 3/4"	710631937889	10	\$279.49	\$353.40

- Conexión 100% manual, sin herramientas
- Comprobación de conexión correcta al instante
- Exclusivas para tubería PEX

\*Precios más I.V.A. / Precio público sugerido incluye I.V.A.

# ► Conexiones Rápidas Universales de Latón

CONECTORES FLEXIBLES Y LLAVES DE CONTROL PARA AGUA

PRODUCTOS PARA GAS

LAVABO Y FREGADERO

SANITARIO

PRODUCTOS PARA DRENAJE

SISTEMA DE TUBERÍA PARA AGUA

SISTEMA DE TUBERÍA PARA GAS

PAQUETES DE INSTALACIÓN / ACCESORIOS LAVANDERÍA Y TINA

VÁLVULAS Y ACCESORIOS PARA TUBERÍA

FILTROS PARA AGUA

REGADERAS TRADICIONALES Y ELÉCTRICAS

GRIFERÍA

DUCTOS PARA EXTRACCIÓN DE AIRE

DESTAPACAÑOS

## ADAPTADOR HEMBRA



MODELO	MEDIDA	CÓDIGO	CANTIDAD POR CAJA	PRECIO DE LISTA UNITARIO*	PRECIO SUGERIDO AL PÚBLICO
CL-AH11	1/2" x 1/2" FNPT	710631934727	10	\$143.87	\$190.30
CL-AH22	3/4" x 3/4" FNPT	710631934734	10	\$176.97	\$234.00

- Conexión 100% manual, sin herramientas.
- Compatibles con tubería de cobre, CPVC y PEX

## ADAPTADOR MACHO



CL-AM11	1/2" x 1/2" MNPT	710631934741	10	\$139.27	\$184.20
CL-AM22	3/4" x 3/4" MNPT	710631934758	10	\$173.75	\$229.80

- Conexión 100% manual, sin herramientas.
- Compatibles con tubería de cobre, CPVC y PEX

## COPLES



CL-CU11	1/2" x 1/2"	710631934772	10	\$125.87	\$166.50
CL-CU21	3/4" x 1/2"	710631934789	10	\$165.79	\$219.20
CL-CU22	3/4" x 3/4"	710631934796	10	\$172.99	\$228.80

- Conexión 100% manual, sin herramientas.
- Compatibles con tubería de cobre, CPVC y PEX

## CODO



CL-EU11	1/2" x 1/2"	710631934802	10	\$156.95	\$207.60
---------	-------------	--------------	----	----------	----------

- Conexión 100% manual, sin herramientas.
- Compatibles con tubería de cobre, CPVC y PEX

## TEE





CL-TE111	1/2" x 1/2" 1/2"	710631934833	10	\$208.26	\$275.40
CL-TE222	3/4" x 3/4" 3/4"	710631934840	10	\$332.35	\$439.50

- Conexión 100% manual, sin herramientas.
- Compatibles con tubería de cobre, CPVC y PEX

\*Precios más I.V.A. / Precio público sugerido incluye I.V.A.

# ► Herramientas y Accesorios

CONECTORES FLEXIBLES Y LLAVES DE CONTROL PARA AGUA	MODELO	MEDIDA	CÓDIGO	CANTIDAD POR CAJA	PRECIO DE LISTA UNITARIO*	PRECIO SUGERIDO AL PÚBLICO
PRODUCTOS PARA GAS	<b>CLIPS DE DESCONEXIÓN</b>					
	CL-HH01	1/2"	710631934819	10	\$44.32	\$62.70
LAVABO Y FREGADERO	CL-HH02	3/4"	710631934826	10	\$44.32	\$62.70
						
SANITARIO	<b>CORTADOR PARA PEX</b>					
PRODUCTOS PARA DRENAJE	TX-HH02	-	710631935014	5	\$197.26	\$270.00
						
SISTEMA DE TUBERÍA PARA AGUA	<b>PELICULA DE SILICÓN</b>					
SISTEMA DE TUBERÍA PARA GAS	CL-AC01	2" x 3 m	710631934710	5	\$253.10	\$358.20
	<ul style="list-style-type: none"> <li>- Cinta de silicón para protección de conexiones de latón enterradas</li> <li>- Rinde para cubrir hasta 20 conexiones</li> </ul>					
						
PAQUETES DE INSTALACIÓN / ACCESORIOS LAVANDERÍA Y TINA						
VÁLVULAS Y ACCESORIOS PARA TUBERÍA						
FILTROS PARA AGUA						
REGADERAS TRADICIONALES Y ELÉCTRICAS						
GRIFERÍA						
DUCTOS PARA EXTRACCIÓN DE AIRE						
DESTAPACAÑOS						

\*Precios más I.V.A. / Precio público sugerido incluye I.V.A.

# ► Soportería para PEX

Compatible con tubería CTS

	MODELO	MEDIDA	CÓDIGO	CANTIDAD POR CAJA	PRECIO DE LISTA UNITARIO*	PRECIO SUGERIDO AL PÚBLICO
<b>SUJETADOR ESTANDAR</b>	SP-SS01	1/2"	710631934949	20	\$9.56	\$13.50
	SP-SS02	3/4"	710631934956	20	\$10.42	\$14.70



<b>SUJETADOR SUSPENSIÓN</b>	SP-SS11	1/2"	710631934963	20	\$9.86	\$14.00
	SP-SS12	3/4"	710631934970	20	\$10.87	\$15.40



<b>GUÍA DE 90°</b>	SP-SG01	1/2"	710631934925	6	\$48.62	\$68.80
	SP-SG02	3/4"	710631934932	6	\$100.08	\$141.60



## ► T Modular Opciones de Conexión

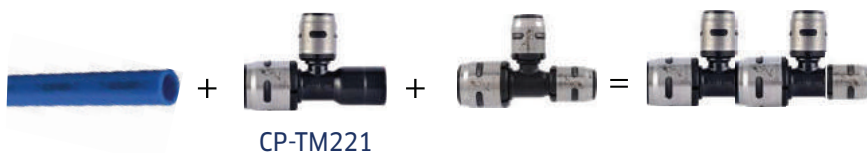

CONECTORES FLEXIBLES Y LLAVES DE CONTROL PARA AGUA

PRODUCTOS PARA GAS

LAVABO Y FREGADERO

SANITARIO

PRODUCTOS PARA DRENAJE

SISTEMA DE TUBERÍA PARA AGUA

SISTEMA DE TUBERÍA PARA GAS

PAQUETES DE INSTALACIÓN / ACCESORIOS LAVANDERÍA Y TINA

VÁLVULAS Y ACCESORIOS PARA TUBERÍA

FILTROS PARA AGUA

REGADERAS TRADICIONALES Y ELÉCTRICAS

GRIFERÍA

DUCTOS PARA EXTRACCIÓN DE AIRE

DESTAPACAÑOS

\*Precios más I.V.A. / Precio público sugerido incluye I.V.A.



**coflex**   
PRO 



# Sistemas de Tubería para Gas

- Tubería Multicapa PE-AL-PE
- Conexiones Compresión Multicapa
- Herramientas y accesorios

Encuentra la línea completa  
en el Catálogo de Edificación

CONECTORES  
FLEXIBLES  
Y LLAVES  
DE CONTROL  
PARA AGUA

PRODUCTOS  
PARA GAS

LAVABO  
Y FREGADERO

SANITARIO

PRODUCTOS  
PARA  
DRENAJE

SISTEMA  
DE TUBERÍA  
PARA AGUA

SISTEMA  
DE TUBERÍA  
PARA GAS

PAQUETES DE  
INSTALACIÓN  
/ ACCESORIOS  
LAVANDERÍA  
Y TINA

VÁLVULAS  
Y ACCESORIOS  
PARA TUBERÍA

FILTROS  
PARA  
AGUA

REGADERAS  
TRADICIONALES  
Y ELÉCTRICAS

GRIFERÍA

DUCTOS PARA  
EXTRACCIÓN  
DE AIRE

DESTAPACAÑOS

# ► Tubería Multicapa PE-AL-PE

CONECTORES FLEXIBLES Y LLAVES DE CONTROL PARA AGUA

PRODUCTOS PARA GAS

LAVABO Y FREGADERO

SANITARIO

PRODUCTOS PARA DRENAJE

SISTEMA DE TUBERÍA PARA AGUA

SISTEMA DE TUBERÍA PARA GAS

PAQUETES DE INSTALACIÓN / ACCESORIOS LAVANDERÍA Y TINA

VÁLVULAS Y ACCESORIOS PARA TUBERÍA

FILTROS PARA AGUA

REGADERAS TRADICIONALES Y ELÉCTRICAS

GRIFERÍA

DUCTOS PARA EXTRACCIÓN DE AIRE

DESTAPACAÑOS

## TUBERÍA MULTICAPA



MODELO	DIÁMETRO	CÓDIGO	PRESENTACIÓN	PRECIO DE LISTA UNITARIO*	PRECIO SUGERIDO AL PÚBLICO
TG-DOL12	3/8"	710631930910	Rollo 12 m	\$350.29	\$442.90
TG-DOL25	3/8"	710631931177	Rollo 25 m	\$716.54	\$906.00
TG-DOL50	3/8"	710631934987	Rollo 50 m	\$1,405.73	\$1,777.40
TG-DOL100	3/8"	710631933461	Rollo 100 m	\$2,755.73	\$3,484.30
TG-D1L12	1/2"	710631930941	Rollo 12 m	\$431.39	\$545.40
TG-D1L25	1/2"	710631930934	Rollo 25 m	\$881.98	\$1,115.20
TG-D1L50	1/2"	710631930927	Rollo 50 m	\$1,730.09	\$2,187.50
TG-D1L100	1/2"	710631935007	Rollo 100 m	\$3,391.18	\$4,287.80

- Tubería semiflexible
- Aprobada para gas natural y gas LP, fase vapor
- Aprobada para baja y alta presión regulada
- Útil en instalaciones exteriores
- Alma de aluminio unida por soldadura
- Tubería más ligera y de fácil manejo.

**GARANTÍA 5 AÑOS**

# ► Conexiones Compresión Multicapa

## ADAPTADOR FLARE



MODELO	MEDIDA	CÓDIGO	CANTIDAD POR CAJA	PRECIO DE LISTA UNITARIO*	PRECIO SUGERIDO AL PÚBLICO
CG-AF00	3/8" x 3/8" Flare	710631933492	15	\$56.00	\$74.10
CG-AF01	1/2" x 3/8" Flare	710631933478	10	\$76.70	\$101.40

- Conexión por compresión, sin soldadura ni herramientas especiales
- Recubrimiento níquel para evitar el deterioro prematuro
- Evitan la corrosión por efecto de par galvánico

## ADAPTADOR HEMBRA



CG-AH10	3/8" x 1/2" FNPT	710631933263	15	\$42.45	\$56.10
CG-AH11	1/2" x 1/2" FNPT	710631933515	15	\$52.23	\$69.10

- Conexión por compresión, sin soldadura ni herramientas especiales
- Recubrimiento níquel para evitar el deterioro prematuro
- Evitan la corrosión por efecto de par galvánico

## ADAPTADOR MACHO



CG-AM00	3/8" x 3/8" MNPT	710631933683	15	\$37.78	\$50.00
CG-AM01	1/2" x 3/8" MNPT	710631933669	10	\$58.97	\$78.00
CG-AM10	3/8" x 1/2" MNPT	710631933607	15	\$38.80	\$51.30
CG-AM11	1/2" x 1/2" MNPT	710631933584	10	\$57.99	\$76.70

- Conexión por compresión, sin soldadura ni herramientas especiales
- Recubrimiento níquel para evitar el deterioro prematuro
- Evitan la corrosión por efecto de par galvánico

\*Precios más I.V.A. / Precio público sugerido incluye I.V.A.

# ► Conexiones **Compresión Multicapa**

CONECTORES FLEXIBLES Y LLAVES DE CONTROL PARA AGUA

PRODUCTOS PARA GAS

LAVABO Y FREGADERO

SANITARIO

PRODUCTOS PARA DRENAJE

SISTEMA DE TUBERÍA PARA AGUA

SISTEMA DE TUBERÍA PARA GAS

PAQUETES DE INSTALACIÓN / ACCESORIOS LAVANDERÍA Y TINA

VÁLVULAS Y ACCESORIOS PARA TUBERÍA

FILTROS PARA AGUA

REGADERAS TRADICIONALES Y ELÉCTRICAS

GRIFERÍA

DUCTOS PARA EXTRACCIÓN DE AIRE

DESTAPACAÑOS

MODELO	MEDIDA	CÓDIGO	CANTIDAD POR CAJA	PRECIO DE LISTA UNITARIO*	PRECIO SUGERIDO AL PÚBLICO
CG-AS10	3/8" x 1/2" SOLD	710631933744	15	\$34.55	\$47.30
CG-AS11	1/2" x 1/2" SOLD	710631933720	10	\$58.65	\$80.30

## ADAPTADOR SOLDABLE



- Conexión por compresión, sin soldadura ni herramientas especiales
- Recubrimiento níquel para evitar el deterioro prematuro
- Evitan la corrosión por efecto de par galvánico

CG-EU00	3/8" x 3/8"	710631933850	15	\$57.36	\$78.50
CG-EU11	1/2" x 1/2"	710631933812	10	\$75.28	\$103.00

## CODO 90°



- Conexión por compresión, sin soldadura ni herramientas especiales
- Recubrimiento níquel para evitar el deterioro prematuro
- Evitan la corrosión por efecto de par galvánico

CG-EH10	3/8" x 1/2" FNPT	710631938039	15	\$56.14	\$74.20
CG-EH11	1/2" x 1/2" FNPT	710631938046	10	\$63.91	\$84.50

## CODO HEMBRA



- Conexión por compresión, sin soldadura ni herramientas especiales
- Recubrimiento níquel para evitar el deterioro prematuro
- Evitan la corrosión por efecto de par galvánico

CG-EH10S	3/8" x 1/2" FNPT	710631938077	10	\$70.29	\$93.00
----------	------------------	--------------	----	---------	---------

## CODO HEMBRA C/ SOPORTE



- Conexión por compresión, sin soldadura ni herramientas especiales
- Recubrimiento níquel para evitar el deterioro prematuro
- Evitan la corrosión por efecto de par galvánico

CG-EM10	3/8" x 1/2" MNPT	710631938084	10	\$56.13	\$74.20
CG-EM11	1/2" x 1/2" MNPT	710631938091	10	\$59.21	\$78.30

## CODO MACHO



- Conexión por compresión, sin soldadura ni herramientas especiales
- Recubrimiento níquel para evitar el deterioro prematuro
- Evitan la corrosión por efecto de par galvánico

CG-AGM11	1/2" x DN20 (Medidor GN)	710631938121	10	\$94.44	\$124.90
CG-AGM22	3/4" x DN20 (Medidor GN)	710631938138	10	\$114.37	\$151.20

## ADAPTADOR HEMBRA



- Conexión por compresión, sin soldadura ni herramientas especiales
- Recubrimiento níquel para evitar el deterioro prematuro
- Evitan la corrosión por efecto de par galvánico

\*Precios más I.V.A. / Precio público sugerido incluye I.V.A.

# ► Conexiones **Compresión Multicapa**

CONECTORES FLEXIBLES Y LLAVES DE CONTROL PARA AGUA

PRODUCTOS PARA GAS

LAVABO Y FREGADERO

SANITARIO

PRODUCTOS PARA DRENAJE

SISTEMA DE TUBERÍA PARA AGUA

SISTEMA DE TUBERÍA PARA GAS

PAQUETES DE INSTALACIÓN / ACCESORIOS LAVANDERÍA Y TINA

VÁLVULAS Y ACCESORIOS PARA TUBERÍA

FILTROS PARA AGUA

REGADERAS TRADICIONALES Y ELÉCTRICAS

GRIFERÍA

DUCTOS PARA EXTRACCIÓN DE AIRE

DESTAPACAÑOS

## COPLES



MODELO	MEDIDA	CÓDIGO	CANTIDAD POR CAJA	PRECIO DE LISTA UNITARIO*	PRECIO SUGERIDO AL PÚBLICO
CG-CU00	3/8" x 3/8"	710631934055	15	\$58.11	\$76.80
CG-CU10	3/8" x 1/2"	710631934093	10	\$68.11	\$90.10
CG-CU11	1/2" x 1/2"	710631934017	10	\$86.38	\$114.20

- Conexión por compresión, sin soldadura ni herramientas especiales
- Recubrimiento níquel para evitar el deterioro prematuro
- Evitan la corrosión por efecto de par galvánico

## TAPONES



CG-TA00	3/8"	710631938145	15	\$35.17	\$46.50
CG-TA01	1/2"	710631938152	15	\$51.60	\$68.20

- Conexión por compresión, sin soldadura ni herramientas especiales
- Recubrimiento níquel para evitar el deterioro prematuro
- Evitan la corrosión por efecto de par galvánico

## T HEMBRA



CG-TH001	3/8" x 3/8" x 1/2" FNPT	710631938183	10	\$76.40	\$101.00
CG-TH111	1/2" x 1/2" x 1/2" FNPT	710631938190	10	\$103.78	\$137.20

- Conexión por compresión, sin soldadura ni herramientas especiales
- Recubrimiento níquel para evitar el deterioro prematuro
- Evitan la corrosión por efecto de par galvánico

## T



CG-TE000	3/8" x 3/8"	710631934277	10	\$87.13	\$119.30
CG-TE111	1/2" x 1/2"	710631934253	10	\$115.85	\$158.60

- Conexión por compresión, sin soldadura ni herramientas especiales
- Recubrimiento níquel para evitar el deterioro prematuro
- Evitan la corrosión por efecto de par galvánico

## VÁLVULAS DE ESFERA



CG-VE00	3/8" x 3/8"	710631934574	10	\$126.03	\$166.70
CG-VE11	1/2" x 1/2"	710631934536	5	\$168.42	\$222.70

- Conexión por compresión, sin soldadura ni herramientas especiales
- Recubrimiento níquel para evitar el deterioro prematuro
- Evitan la corrosión por efecto de par galvánico

\*Precios más I.V.A. / Precio público sugerido incluye I.V.A.

## ► Conexiones **Compresión Multicapa**

	MODELO	MEDIDA	CÓDIGO	CANTIDAD POR CAJA	PRECIO DE LISTA UNITARIO*	PRECIO SUGERIDO AL PÚBLICO
<b>VÁLVULAS DE INSERCIÓN</b> 	CG-VI10	3/8" x 1/2" MNPT	710631934659	10	\$139.77	\$184.80
	CG-VI11	1/2" x 1/2" MNPT	710631934611	10	\$138.23	\$182.80

- Válvulas esfera con terminación roscada macho  
- Rosca MNPT 1/2"

<b>JUEGO C/ VÁLVULA FLARE</b> 	CG-VF00	3/8" x 3/8" Flare	710631938206	5	\$102.95	\$136.10
	CG-VF01	1/2" x 3/8" Flare	710631938213	5	\$120.17	\$158.90

- Incluye adaptador macho y válvula IP-200  
- Llave de control gas con terminación 3/8" Flare

## ► Herramientas y Accesorios

<b>DOBLADOR PARA TUBO</b> 	TG-HH10	3/8"	710631934369	10	\$147.63	\$208.90
	TG-HH11	1/2"	710631934383	10	\$177.70	\$251.50

<b>TIJERAS AVANCE CONTROLADO</b> 	TG-HH01	-	710631934314	5	\$181.80	\$257.30
---	---------	---	--------------	---	----------	----------

<b>AVELLANADOR PARA TUBO</b> 	TG-HH03	-	710631934345	10	\$176.54	\$249.80
---	---------	---	--------------	----	----------	----------

\*Precios más I.V.A. / Precio público sugerido incluye I.V.A.

CONECTORES FLEXIBLES Y LLAVES DE CONTROL PARA AGUA

PRODUCTOS PARA GAS

LAVABO Y FREGADERO

SANITARIO

PRODUCTOS PARA DRENAJE

SISTEMA DE TUBERÍA PARA AGUA

SISTEMA DE TUBERÍA PARA GAS

PAQUETES DE INSTALACIÓN / ACCESORIOS LAVANDERÍA Y TINA

VÁLVULAS Y ACCESORIOS PARA TUBERÍA

FILTROS PARA AGUA



REGADERAS TRADICIONALES Y ELÉCTRICAS

GRIFERÍA

DUCTOS PARA EXTRACCIÓN DE AIRE

DESTAPACAÑOS

# ► Herramientas y Accesorios

	MODELO	MEDIDA	CÓDIGO	CANTIDAD POR CAJA	PRECIO DE LISTA UNITARIO*	PRECIO SUGERIDO AL PÚBLICO
CONECTORES FLEXIBLES Y LLAVES DE CONTROL PARA AGUA						
PRODUCTOS PARA GAS	<b>ANILLOS DE COMPRESIÓN</b>					
	CG-AC00	3/8"	710631938237	15	\$17.66	\$29.70
	CG-AC01	1/2"	710631938244	15	\$20.96	\$35.30
LAVABO Y FREGADERO		Bolsa con 5 piezas				
SANITARIO						
PRODUCTOS PARA DRENAJE	<b>CONTRATUERCAS COMPRESIÓN</b>					
	CG-AC10	3/8"	710631938251	15	\$59.22	\$99.60
	CG-AC11	1/2"	710631938268	15	\$109.67	\$184.50
SISTEMA DE TUBERÍA PARA AGUA		Bolsa con 5 piezas				
SISTEMA DE TUBERÍA PARA GAS						
PAQUETES DE INSTALACIÓN / ACCESORIOS LAVANDERÍA Y TINA	<b>O RINGS</b>					
	CG-AC20	3/8"	710631938275	15	\$14.03	\$23.60
	CG-AC21	1/2"	710631938282	15	\$19.08	\$32.10
VÁLVULAS Y ACCESORIOS PARA TUBERÍA		Bolsa con 20 piezas				
FILTROS PARA AGUA						
REGADERAS TRADICIONALES Y ELÉCTRICAS						
GRIFERÍA						
DUCTOS PARA EXTRACCIÓN DE AIRE						
DESTAPACAÑOS						

\*Precios más I.V.A. / Precio público sugerido incluye I.V.A.

# ► Instalaciones Básicas

## TANQUE ESTACIONARIO



## CILINDRO



## BOILER

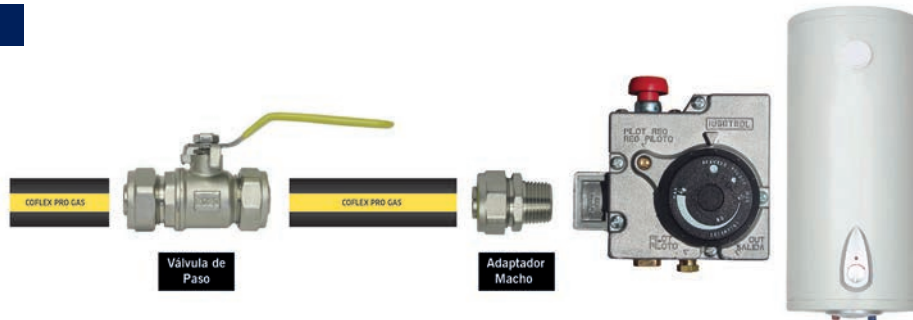

## ESTUFA

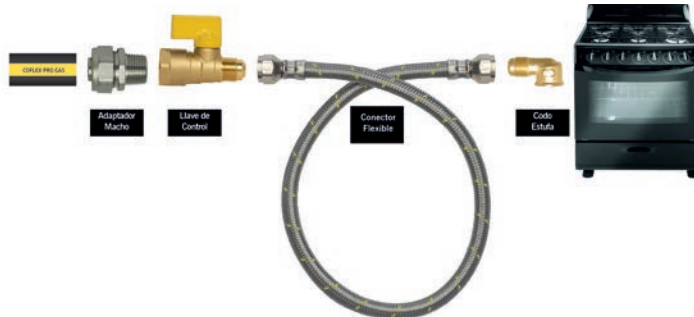

CONECTORES FLEXIBLES Y LLAVES DE CONTROL PARA AGUA

PRODUCTOS PARA GAS

LAVABO Y FREGADERO

SANITARIO

PRODUCTOS PARA DRENAJE

SISTEMA DE TUBERÍA PARA AGUA

SISTEMA DE TUBERÍA PARA GAS

PAQUETES DE INSTALACIÓN / ACCESORIOS LAVANDERÍA Y TINA

VÁLVULAS Y ACCESORIOS PARA TUBERÍA

FILTROS PARA AGUA

REGADERAS TRADICIONALES Y ELÉCTRICAS

GRIFERÍA

DUCTOS PARA EXTRACCIÓN DE AIRE

DESTAPACAÑOS



PAQUETE BOILER

**coflex** 



# Paquetes para Instalación, Accesorios Lavandería y Tina

- Paquetes para Instalación Boiler
- Paquete para Instalación Lavavajilla
- Mangueras de Desagüe para Lavadora
- Paquete para Instalación Refrigerador
- Accesorios para Tina de Baño

CONECTORES  
FLEXIBLES  
Y LLAVES  
DE CONTROL  
PARA AGUA

PRODUCTOS  
PARA GAS

LAVABO  
Y FREGADERO

SANITARIO

PRODUCTOS  
PARA  
DRENAJE

SISTEMA  
DE TUBERÍA  
PARA AGUA

SISTEMA  
DE TUBERÍA  
PARA GAS

PAQUETES DE  
INSTALACIÓN  
/ ACCESORIOS  
LAVANDERÍA  
Y TINA

VÁLVULAS  
Y ACCESORIOS  
PARA TUBERÍA

FILTROS  
PARA  
AGUA

REGADERAS  
TRADICIONALES  
Y ELÉCTRICAS

GRIFERÍA

DUCTOS PARA  
EXTRACCIÓN  
DE AIRE

DESTAPACAÑOS

# Paquetes para Instalación

## ► Boiler de Gas **Acero Inoxidable**

CONECTORES FLEXIBLES Y LLAVES DE CONTROL PARA AGUA

PRODUCTOS PARA GAS

LAVABO Y FREGADERO

SANITARIO

PRODUCTOS PARA DRENAJE

SISTEMA DE TUBERÍA PARA AGUA

SISTEMA DE TUBERÍA PARA GAS

PAQUETES DE INSTALACIÓN / ACCESORIOS LAVANDERÍA Y TINA

VÁLVULAS Y ACCESORIOS PARA TUBERÍA

FILTROS PARA AGUA

REGADERAS TRADICIONALES Y ELÉCTRICAS

GRIFERÍA

DUCTOS PARA EXTRACCIÓN DE AIRE

DESTAPACAÑOS



PRESENTACIÓN: BOLSA IMPRESA

MODELO	CÓDIGO	CANTIDAD POR CAJA	PRECIO DE LISTA UNITARIO*	PRECIO SUGERIDO AL PÚBLICO
PS-E001	710631901637	5	\$582.58	\$770.40
PS-E002	710631901644	5	\$589.18	\$779.10

### PS-E001 5/16"

- 1 Conector flexible de 3/4" X 3/4" X 60 cm Mod. AB-A60
  - 1 Conector flexible de 3/4" X 3/4" X 60 cm Mod. AB-B60
  - 1 Conector flexible p/gas 5/16" X 5/16" X 60 cm Mod. AG-A60
  - Válvula de esfera de paso para agua 3/4" X 3/4" Mod. IP-351
  - 1 Llave de control para gas de 1/2" X 5/16" Mod. IP-215
  - 2 Reducciones 3/4" a 1/2"
  - 1 Niple de 1/2" MNPT X 5/16" Flare
  - 2 Niples roscados de 3/4"
  - 1 Cople roscado de 3/4" 1 Cinta selladora
- Instructivo de instalación

**GARANTÍA 10 AÑOS**

### PS-E002 3/8"

- 1 Conector flexible de 3/4" X 3/4" X 60 cm Mod. AB-A60
  - 1 Conector flexible de 3/4" X 3/4" X 60 cm Mod. AB-B60
  - 1 Conector flexible p/gas 3/8" X 3/8" X 60 cm Mod. AG-B60
  - 1 Válvula de esfera de paso para agua 3/4" X 3/4" Mod. IP-351
  - 1 Llave de control para gas de 1/2" X 3/8" Mod. IP-214
  - 2 Reducciones 3/4" a 1/2"
  - 1 Niple de 1/2" MNPT X 3/8" Flare
  - 2 Niples roscados de 3/4"
  - 1 Cople roscado de 3/4"
  - 1 Cinta selladora
- Instructivo de instalación

**GARANTÍA 10 AÑOS**

\*Precios más I.V.A. / Precio público sugerido incluye I.V.A.

## Paquetes para Instalación

# ► Calentador de Paso Instantáneo **Acero Inoxidable**



PRESENTACIÓN: BOLSA IMPRESA

MODELO	CÓDIGO	CANTIDAD POR CAJA	PRECIO DE LISTA UNITARIO*	PRECIO SUGERIDO AL PÚBLICO
PS-E008	710631908667	5	\$807.99	\$1,068.50

### PS-E008

- 1 Conector flexible de 3/4" M. X 1/2" X 120 cm Mod. AB-G120
  - 1 Conector flexible de 3/4" X 1/2" X 120 cm Mod. AB-D120
  - 1 Conector flexible p/gas 1/2" X 1/2" X 36" Mod. AG-Q36
  - 1 Válvula de esfera de paso para agua 3/4" X 3/4" Mod. IP-351
  - 1 Llave de control para gas de 1/2" X 1/2" Mod. IP-211
  - 2 Reducciones 3/4" a 1/2"
  - 1 Niple campana 1/2" FNPT X 1/2" Flare
  - 1 Cinta selladora
- Instructivo de instalación

**GARANTÍA 10 AÑOS**

# ► Boiler Eléctrico **Acero Inoxidable**



PRESENTACIÓN: BOLSA IMPRESA

MODELO	CÓDIGO	CANTIDAD POR CAJA	PRECIO DE LISTA UNITARIO*	PRECIO SUGERIDO AL PÚBLICO
PS-E009	710631909602	5	\$481.28	\$636.40

### PS-E009

- 1 Conector flexible de 3/4" X 3/4" X 60 cm Mod. AB-A60
  - 1 Conector flexible de 3/4" X 3/4" X 60 cm Mod. AB-B60
  - 1 Válvula de esfera de paso para agua 3/4" X 3/4" Mod. IP-351
  - 1 Cople roscado de 3/4"
  - 2 Reducciones 3/4" a 1/2"
  - 2 Niples roscados 3/4"
  - 1 Cinta selladora
- Instructivo de instalación

**GARANTÍA 10 AÑOS**

\*Precios más I.V.A. / Precio público sugerido incluye I.V.A.

ISO 9001

**BUREAU VERITAS**  
Certification



CONECTORES FLEXIBLES Y LLAVES DE CONTROL PARA AGUA

PRODUCTOS PARA GAS

LAVABO Y FREGADERO

SANITARIO

PRODUCTOS PARA DRENAJE

SISTEMA DE TUBERÍA PARA AGUA

SISTEMA DE TUBERÍA PARA GAS

PAQUETES DE INSTALACIÓN / ACCESORIOS LAVANDERÍA Y TINA

VÁLVULAS Y ACCESORIOS PARA TUBERÍA

FILTROS PARA AGUA

REGADERAS TRADICIONALES Y ELÉCTRICAS

GRIFERÍA

DUCTOS PARA EXTRACCIÓN DE AIRE

DESTAPACAÑOS

# Paquetes para Instalación

## ▶ Lavavajillas **Vinilo**

CONECTORES FLEXIBLES Y LLAVES DE CONTROL PARA AGUA

PRODUCTOS PARA GAS

LAVABO Y FREGADERO

SANITARIO

PRODUCTOS PARA DRENAJE

SISTEMA DE TUBERÍA PARA AGUA

SISTEMA DE TUBERÍA PARA GAS

PAQUETES DE INSTALACIÓN / ACCESORIOS LAVANDERÍA Y TINA

VÁLVULAS Y ACCESORIOS PARA TUBERÍA

FILTROS PARA AGUA

REGADERAS TRADICIONALES Y ELÉCTRICAS

GRIFERÍA

DUCTOS PARA EXTRACCIÓN DE AIRE

DESTAPACAÑOS



MODELO	CÓDIGO	CANTIDAD POR CAJA	PRECIO DE LISTA UNITARIO*	PRECIO SUGERIDO AL PÚBLICO
PS-G001	710631908902	5	\$210.96	\$288.80

### PS-G001

- 1 Conector flexible 1/2" X codo 3/8" X 150 cm Mod. VL-B150-SE
- 1 Codo para conexión a 3/8" MNPT
- 1 Codo para conexión a 3/4" N.H.
- 1 Cinta Selladora
- Instructivo de instalación

**GARANTÍA 10 AÑOS**

PRESENTACIÓN: BOLSA IMPRESA

## ▶ Manguera de Desagüe para Lavadora Automática

MODELO	CÓDIGO	CANTIDAD POR CAJA	PRECIO DE LISTA UNITARIO*	PRECIO SUGERIDO AL PÚBLICO
PL-102	710631915559	8	\$62.55	\$85.60

### AUTOMÁTICA 1 1/4"

- ▶ 170 cm de largo

PRESENTACIÓN:  
BOLSA C/ETIQUETA ADHESIVA



- Boquilla universal
- Codo de plástico rígido
- Fabricada en polipropileno

PL-103	710631915566	4	\$33.55	\$47.50
--------	--------------	---	---------	---------

### MULTIUSOS 1 1/4"

- ▶ 150 cm de largo

PRESENTACIÓN:  
BOLSA C/ETIQUETA ADHESIVA



- Para llenado o desagüe
- Se conecta a las llaves de lavadora
- Fabricada en polipropileno

PL-104	710631917638	4	\$79.98	\$113.20
--------	--------------	---	---------	----------

### GRUESA 1 1/2"

- ▶ 150 cm de largo

PRESENTACIÓN:  
BOLSA C/ETIQUETA ADHESIVA



- Para llenado o desagüe
- Se conecta a las llaves de lavadora
- Fabricada en polipropileno

\*Precios más I.V.A. / Precio público sugerido incluye I.V.A.

# Paquetes para Instalación

## ► Refrigerador Vinilo



PRESENTACIÓN: BOLSA IMPRESA

MODELO	CÓDIGO	CANTIDAD POR CAJA	PRECIO DE LISTA UNITARIO*	PRECIO SUGERIDO AL PÚBLICO
JVR-IM150	7501605590642	5	\$387.44	\$530.30
JVR-IM300	7501605590505	5	\$437.24	\$598.50

### JVR-IM150

- 1 Conector flexible Coflex 1/4" X 1/4" X 30 cm Mod. VR-E30
- 1 Conector flexible Coflex 1/2" X 1/4" X 150 cm Mod. VR-A150
- 1 Llave de control para tubería roscada IP-144P
- 1 Filtro para agua Mod. PF-A500
- Accesorios para fijación
- Instructivo de instalación





**GARANTÍA 1 AÑO**

### JVR-IM300

- 1 Conector flexible Coflex 1/4" X 1/4" X 30 cm Mod. VR-E30
- 1 Conector flexible Coflex 1/2" X 1/4" X 300 cm Mod. VR-A300
- 1 Llave de control para tubería roscada IP-144P
- 1 Filtro para agua Mod. PF-A500
- Accesorios para fijación
- Instructivo de instalación

**GARANTÍA 1 AÑO**

## ► Accesorios para Tina de Baño

	MODELO	CÓDIGO	CANTIDAD POR CAJA	PRECIO DE LISTA UNITARIO*	PRECIO SUGERIDO AL PÚBLICO
<b>TAPÓN</b> ► Hule con anillo de Acero Inoxidable 304	PH-232	710631914576	8	\$16.70	\$24.80
 <ul style="list-style-type: none"> <li>- Brinda un sellado perfecto</li> <li>- Material de larga duración</li> <li>- Fácil de instalar</li> </ul>	PRESENTACIÓN: BOLSA C/ETIQUETA ADHESIVA				
<b>TAPÓN PUSH</b> ► Latón Cromado	PH-245	710631914767	3	\$234.56	\$348.30
 <ul style="list-style-type: none"> <li>- Brinda un sellado perfecto</li> <li>- Material de larga duración</li> <li>- Fácil de instalar</li> </ul>	PRESENTACIÓN: BOLSA C/ETIQUETA ADHESIVA				
<b>SISTEMA FLEXIBLE</b> ► Manguera flexible	PT-101	710631915542	3	\$1,286.35	\$1,820.40
 Sistema flexible de desagüe tapón push	PRESENTACIÓN: BOLSA C/ETIQUETA ADHESIVA				
<b>SISTEMA FLEXIBLE</b> ► Manguera flexible	PT-102	710631917256	3	\$584.34	\$827.00
 Sistema flexible de desagüe tapón push	PRESENTACIÓN: BOLSA C/ETIQUETA ADHESIVA				

\*Precios más I.V.A. / Precio público sugerido incluye I.V.A.

CONECTORES FLEXIBLES Y LLAVES DE CONTROL PARA AGUA

PRODUCTOS PARA GAS

LAVABO Y FREGADERO

SANITARIO

PRODUCTOS PARA DRENAJE

SISTEMA DE TUBERÍA PARA AGUA

SISTEMA DE TUBERÍA PARA GAS

PAQUETES DE INSTALACIÓN / ACCESORIOS LAVANDERÍA Y TINA

VÁLVULAS Y ACCESORIOS PARA TUBERÍA

FILTROS PARA AGUA

REGADERAS TRADICIONALES Y ELÉCTRICAS

GRIFERÍA

DUCTOS PARA EXTRACCIÓN DE AIRE

DESTAPACAÑOS

# CONEXIÓN RÁPIDA

**UNIVERSAL**  **coflex**

El nuevo sistema profesional de conexión rápida para ampliaciones o reparaciones

## BENEFICIOS DE USO

- Compatible con tubería de Cobre, CPVC y PEX
- No requiere pegamento, soldadura ni herramientas
- Para agua potable fría y caliente
- Garantía de 25 años

## VENTAJAS TÉCNICAS

- Fabricada en polisulfona PPSU (polímero de alta tecnología)
- Disponible para tubería de 1/2" y 3/4"
- Reducción de 3/4" a 1/2"

[www.conexionesrapidascoflex.com](http://www.conexionesrapidascoflex.com)



CON TECNOLOGÍA

**SharkBite**

La nueva línea de herramientas para tubería de agua

**2-HP-100**



Pinza de Extensión Quijada Curva 6.5' / 165 mm.

**Múltiplo:** 5

**Código:** 710631939180

**2-HP-101**



Pinza para PVC y Coples 9' / 230 mm.

**Múltiplo:** 5

**Código:** 710631939197

**2-HP-102**



Pinza de Extensión Quijada Recta sin Dientes 10' / 255 mm.

**Múltiplo:** 5

**Código:** 710631939203

**2-HP-103**



Pinza de Extensión Quijada Recta 10' / 255 mm.

**Múltiplo:** 5

**Código:** 710631939210



CONEXIONES RÁPIDAS  
UNIVERSALES

**coflex** 



# Válvulas y Accesorios para Tubería

- ❑ Conexiones de Compresión
- ❑ Válvulas para Agua
- ❑ Llaves para Jardín
- ❑ Llaves para Lavandería
- ❑ Flotador para Tinaco
- ❑ Cinta Selladora
- ❑ Acoples de Compresión
- ❑ Conexiones Rápidas Universales

CONECTORES  
FLEXIBLES  
Y LLAVES  
DE CONTROL  
PARA AGUA

PRODUCTOS  
PARA GAS

LAVABO  
Y FREGADERO

SANITARIO

PRODUCTOS  
PARA  
DRENAJE

SISTEMA  
DE TUBERÍA  
PARA AGUA

SISTEMA  
DE TUBERÍA  
PARA GAS

PAQUETES DE  
INSTALACIÓN  
/ ACCESORIOS  
LAVANDERÍA  
Y TINA

VÁLVULAS  
Y ACCESORIOS  
PARA TUBERÍA

FILTROS  
PARA  
AGUA

REGADERAS  
TRADICIONALES  
Y ELÉCTRICAS

GRIFERÍA

DUCTOS PARA  
EXTRACCIÓN  
DE AIRE

DESTAPACAÑOS

# Válvulas y Accesorios para Tubería

## ► Conexiones de Compresión para Agua

CONECTORES FLEXIBLES Y LLAVES DE CONTROL PARA AGUA	MODELO	MEDIDA	CÓDIGO	CANTIDAD POR CAJA	PRECIO DE LISTA UNITARIO*	PRECIO SUGERIDO AL PÚBLICO
PRODUCTOS PARA GAS	<b>ANILLO COMPRESIÓN</b>					
	UAC-4	1/4" para tubo 1/4"	710631909954	25	\$3.88	\$5.80
LAVABO Y FREGADERO	UAC-10	5/8" para tubo 1/2"	710631907561	25	\$6.86	\$10.20
	PRESENTACIÓN: BOLSA TRANSPARENTE C/ETIQUETA ADHESIVA					
SANITARIO	<b>TUERCA COMPRESIÓN</b>					
	UTB-4	Compresión 1/4"	710631909961	25	\$8.67	\$11.90
PRODUCTOS PARA DRENAJE	PRESENTACIÓN: BOLSA TRANSPARENTE C/ETIQUETA ADHESIVA					
	<b>NIPLA TERMINAL COMPRESIÓN</b>					
SISTEMA DE TUBERÍA PARA AGUA	UNT-4C8	1/4" T.C. x 1/2" MNPT	710631909190	25	\$45.00	\$63.70
	UNT-6C8	3/8" T.C. x 1/2" MNPT	710631907394	25	\$31.53	\$44.60
	UNT-8C8	1/2" T.C. x 1/2" MNPT	710631907400	25	\$47.71	\$67.50
SISTEMA DE TUBERÍA PARA GAS	PRESENTACIÓN: BOLSA TRANSPARENTE C/ETIQUETA ADHESIVA					
	<b>NIPLA UNIÓN COMPRESIÓN</b>					
PAQUETES DE INSTALACIÓN / ACCESORIOS LAVANDERÍA Y TINA	UNU-8C	1/2" T.C. x 1/2" T.C.	710631907554	25	\$68.75	\$97.30
	PRESENTACIÓN: BOLSA TRANSPARENTE C/ETIQUETA ADHESIVA					
VÁLVULAS Y ACCESORIOS PARA TUBERÍA	<b>ADAPTADORES NIQUELADOS</b>					
	AD-6C8F	3/8" COMP. x 1/2" FNPT	710631913692	10	\$57.13	\$96.10
FILTROS PARA AGUA	PRESENTACIÓN: BOLSA TRANSPARENTE C/ETIQUETA ADHESIVA					
REGADERAS TRADICIONALES Y ELÉCTRICAS	<b>ADAPTADORES NIQUELADOS</b>					
	AD-H12M38-WN	1/2" NPSM X 3/8" Macho NPT	710631926128	10	\$90.43	\$134.30
GRIFERÍA	PRESENTACIÓN: BOLSA TRANSPARENTE C/ETIQUETA ADHESIVA					
	<b>CODO LAVAVAJILLAS</b>					
DUCTOS PARA EXTRACCIÓN DE AIRE	E3834-WB	3/8" COMP. x 3/4" N.H.	710631924391	25	\$49.51	\$73.50
	PRESENTACIÓN: BOLSA TRANSPARENTE C/ETIQUETA ADHESIVA					
DESTAPACAÑOS						

\*Precios más I.V.A. / Precio público sugerido incluye I.V.A.

# ▶ Válvulas para Agua

	MODELO	CÓDIGO	CANTIDAD POR CAJA	PRECIO DE LISTA UNITARIO*	PRECIO SUGERIDO AL PÚBLICO
<b>VÁLVULA DE ESFERA</b> ▶ 1/2" PRESENTACIÓN: COLGANTE	IP-362	710631930545	10	\$144.63	\$182.90
 <ul style="list-style-type: none"> <li>- Cuerpo de latón CW617N (Europeo)</li> <li>- Palanca con recubrimiento epóxico</li> <li>- Presión nominal 600 psi</li> <li>- Flujo de agua completo</li> </ul>					
<b>VÁLVULA DE ESFERA</b> ▶ 3/4" PRESENTACIÓN: COLGANTE	IP-363	710631930552	10	\$201.06	\$254.20
 <ul style="list-style-type: none"> <li>- Cuerpo de latón CW617N (Europeo)</li> <li>- Palanca con recubrimiento epóxico</li> <li>- Presión nominal 600 psi</li> <li>- Flujo de agua completo</li> </ul>					
<b>VÁLVULA DE ESFERA</b> ▶ 1" PRESENTACIÓN: COLGANTE	IP-364	710631930569	6	\$296.38	\$391.90
 <ul style="list-style-type: none"> <li>- Cuerpo de latón CW617N (Europeo)</li> <li>- Palanca con recubrimiento epóxico</li> <li>- Presión nominal 600 psi</li> <li>- Flujo de agua completo</li> </ul>					
<b>VÁLVULA DE COMPUERTA</b> ▶ 1/2" PRESENTACIÓN: COLGANTE	IP-603	710631930620	10	\$140.63	\$192.50
 <ul style="list-style-type: none"> <li>- Cuerpo de latón CW617N (Europeo)</li> <li>- Vástago fijo</li> <li>- Presión máxima de trabajo: 250 psi WOG</li> </ul>					
<b>VÁLVULA DE COMPUERTA</b> ▶ 3/4" PRESENTACIÓN: COLGANTE	IP-604	710631930637	5	\$202.20	\$276.80
 <ul style="list-style-type: none"> <li>- Cuerpo de latón CW617N (Europeo)</li> <li>- Vástago fijo</li> <li>- Presión máxima de trabajo: 250 psi WOG</li> </ul>					
<b>VÁLVULA DE COMPUERTA</b> ▶ 1" PRESENTACIÓN: COLGANTE	IP-605	710631930644	5	\$267.87	\$354.20
 <ul style="list-style-type: none"> <li>- Cuerpo de latón CW617N (Europeo)</li> <li>- Vástago fijo</li> <li>- Presión máxima de trabajo: 250 psi WOG</li> </ul>					
<b>VÁLVULA CHECK</b> ▶ Tipo Resorte 1/2" PRESENTACIÓN: COLGANTE	IP-640	710631930576	8	\$120.63	\$159.50
 <ul style="list-style-type: none"> <li>- Cuerpo de latón CW617N (Europeo)</li> <li>- Vástago fijo</li> <li>- Presión máxima de trabajo: 250 psi WOG</li> </ul>					

\*Precios más I.V.A. / Precio público sugerido incluye I.V.A.

CONECTORES FLEXIBLES Y LLAVES DE CONTROL PARA AGUA

PRODUCTOS PARA GAS

LAVABO Y FREGADERO

SANITARIO

PRODUCTOS PARA DRENAJE

SISTEMA DE TUBERÍA PARA AGUA

SISTEMA DE TUBERÍA PARA GAS

PAQUETES DE INSTALACIÓN / ACCESORIOS LAVANDERÍA Y TINA

VÁLVULAS Y ACCESORIOS PARA TUBERÍA

FILTROS PARA AGUA

REGADERAS TRADICIONALES Y ELÉCTRICAS

GRIFERÍA

DUCTOS PARA EXTRACCIÓN DE AIRE

DESTAPACAÑOS

# ► Válvulas para Agua

	MODELO	CÓDIGO	CANTIDAD POR CAJA	PRECIO DE LISTA UNITARIO*	PRECIO SUGERIDO AL PÚBLICO		
CONECTORES FLEXIBLES Y LLAVES DE CONTROL PARA AGUA							
PRODUCTOS PARA GAS	<b>VÁLVULA CHECK</b>		IP-641	710631930583	6	\$152.00	\$201.00
LAVABO Y FREGADERO	► Tipo Resorte 3/4"		- Cuerpo de latón CW617N (Europeo)				
SANITARIO	PRESENTACIÓN: COLGANTE		- Embolo POM de alto impacto				
			- Presión de trabajo 16 bar (250 PSI)				
			- Temperatura máxima de 80° C				
	<b>VÁLVULA CHECK</b>		IP-642	710631930590	6	\$200.62	\$274.60
	► Tipo Resorte 1"		- Cuerpo de latón CW617N (Europeo)				
	PRESENTACIÓN: COLGANTE		- Embolo POM de alto impacto				
			- Presión de trabajo 16 bar (250 psi)				
			- Temperatura máxima de 80° C				
PRODUCTOS PARA DRENAJE	<b>VÁLVULA CHECK</b>		IP-646	710631930651	6	\$128.41	\$169.80
SISTEMA DE TUBERÍA PARA AGUA	► Tipo Clampeta 1/2"		- Cuerpo en latón CW617N (Europeo)				
	PRESENTACIÓN: COLGANTE		- Para uso en posición horizontal				
	<b>VÁLVULA CHECK</b>		IP-647	710631930668	6	\$168.72	\$223.10
SISTEMA DE TUBERÍA PARA GAS	► Tipo Clampeta 3/4"		- Cuerpo en latón CW617N (Europeo)				
	PRESENTACIÓN: COLGANTE		- Para uso en posición horizontal				
PAQUETES DE INSTALACIÓN / ACCESORIOS LAVANDERÍA Y TINA	<b>PICHANCHA</b>		IP-658	710631930675	8	\$148.49	\$196.40
VÁLVULAS Y ACCESORIOS PARA TUBERÍA	► Con Filtro de Latón 3/4"		- Cuerpo en latón CW617N (Europeo)				
	PRESENTACIÓN: COLGANTE		- Para protección de equipos de bombeo				
FILTROS PARA AGUA	<b>PICHANCHA</b>		IP-659	710631930682	6	\$177.77	\$235.10
REGADERAS TRADICIONALES Y ELÉCTRICAS	► Con Filtro de Latón 1"		- Cuerpo en latón CW617N (Europeo)				
	PRESENTACIÓN: COLGANTE		- Para protección de equipos de bombeo				
GRIFERÍA	<b>VÁLVULA PARA FLOTADOR</b>		IP-660	710631928313	8	\$109.31	\$144.60
	► Tinaco Ajustable 1/2"		- 100% de latón				
	PRESENTACIÓN: BOLSA C/ ETIQUETA		- Ahorra tiempo de llenado				
			- Trabajo en baja y alta presión				
			- Fácil de instalar				
DUCTOS PARA EXTRACCIÓN DE AIRE	<b>VÁLVULA PARA FLOTADOR</b>		IP-661	710631928320	8	\$135.33	\$179.00
DESTAPACAÑOS	► Tinaco Ajustable 3/4"		- 100% de latón				
	PRESENTACIÓN: BOLSA C/ ETIQUETA		- Ahorra tiempo de llenado				
			- Trabajo en baja y alta presión				
			- Fácil de instalar				

\*Precios más I.V.A. / Precio público sugerido incluye I.V.A.

# ► Llaves para Jardín y Lavandería

LLAVE PREMIUM

## LAVANDERÍA

► 1/2" MNPT X 3/4" N.H.



MODELO	CÓDIGO	CANTIDAD POR CAJA	PRECIO DE LISTA UNITARIO*	PRECIO SUGERIDO AL PÚBLICO
IP-701	710631905406	10	\$167.15	\$221.00

- Esfera Antisarro
- Latón forjado con chorro de arena y niquelado

PRESENTACIÓN: COLGANTE

**GARANTÍA 10 AÑOS**

LLAVE PREMIUM

## LAVANDERÍA CORTA

► 1/2" MNPT X 3/4" N.H.



IP-702	710631915924	10	\$163.52	\$216.20
--------	--------------	----	----------	----------

- Esfera Antisarro
- Latón forjado, con chorro de arena y niquelado

PRESENTACIÓN: COLGANTE

**GARANTÍA 10 AÑOS**

LLAVE PREMIUM

## DUAL

► 1/2" MNPT X 3/4" N.H.



IP-705P	710631911445	10	\$378.02	\$499.90
---------	--------------	----	----------	----------

- Llave de Latón forjado
- Esfera Antisarro
- Incluye restrictor de flujo
- Llave Doble para la lavadora o lavadero, sin necesidad de desconectar mangueras

PRESENTACIÓN: COLGANTE

**GARANTÍA 10 AÑOS**

LLAVE PREMIUM

## LAVANDERÍA C/ AIREADOR

► 1/2" MNPT X 3/4" N.H.



IP-707	7106319272286	4	\$269.12	\$355.90
--------	---------------	---	----------	----------

- Contiene filtro anti-sarro
- Chorro uniforme, sin salpicar el agua
- Flujo lleno ideal para baja presión
- Presión de trabajo Aireador 13.51 psi

PRESENTACIÓN: BOLSA C/ETIQUETA

**GARANTÍA 10 AÑOS**

LLAVE PREMIUM

## LAVADORA

► 1/2" MNPT X 3/4" N.H.



IP-708	710631928191	10	\$80.98	\$114.60
--------	--------------	----	---------	----------

- Cuerpo de latón de una sola pieza
- Cilindro antisarro
- Máxima Presión 230 psi

PRESENTACIÓN: COLGANTE

**GARANTÍA 10 AÑOS**

LLAVE PREMIUM

## JARDÍN

► 1/2" MNPT X 3/4" N.H.



IP-711	710631930606	10	\$131.93	\$180.60
--------	--------------	----	----------	----------

- Cuerpo de latón CW617N (Europeo)
- Funcionamiento de 1/4 de vuelta
- Palanca con recubrimiento epóxico para usarse en intemperie
- Con restrictor de flujo

PRESENTACIÓN: COLGANTE

**GARANTÍA 10 AÑOS**

\*Precios más I.V.A. / Precio público sugerido incluye I.V.A.

CONECTORES FLEXIBLES Y LLAVES DE CONTROL PARA AGUA

PRODUCTOS PARA GAS

LAVABO Y FREGADERO

SANITARIO

PRODUCTOS PARA DRENAJE

SISTEMA DE TUBERÍA PARA AGUA

SISTEMA DE TUBERÍA PARA GAS

PAQUETES DE INSTALACIÓN / ACCESORIOS LAVANDERÍA Y TINA

VÁLVULAS Y ACCESORIOS PARA TUBERÍA

FILTROS PARA AGUA

REGADERAS TRADICIONALES Y ELÉCTRICAS

GRIFERÍA

DUCTOS PARA EXTRACCIÓN DE AIRE

DESTAPACAÑOS

# ► Llaves para Jardín y Lavandería

CONECTORES FLEXIBLES Y LLAVES DE CONTROL PARA AGUA

PRODUCTOS PARA GAS

LAVABO Y FREGADERO

SANITARIO

PRODUCTOS PARA DRENAJE

SISTEMA DE TUBERÍA PARA AGUA

SISTEMA DE TUBERÍA PARA GAS

PAQUETES DE INSTALACIÓN / ACCESORIOS LAVANDERÍA Y TINA

VÁLVULAS Y ACCESORIOS PARA TUBERÍA

FILTROS PARA AGUA

REGADERAS TRADICIONALES Y ELÉCTRICAS

GRIFERÍA

DUCTOS PARA EXTRACCIÓN DE AIRE

DESTAPACAÑOS

LLAVE PREMIUM

## JARDÍN

► 3/4" MNPT X 3/4" N.H.



- Cuerpo de latón CW617N (Europeo)
- Funcionamiento de 1/4 de vuelta
- Palanca con recubrimiento epóxico para usarse en intemperie
- Con restrictor de flujo

PRESENTACIÓN: COLGANTE

**GARANTÍA 10 AÑOS**

MODELO	CÓDIGO	CANTIDAD POR CAJA	PRECIO DE LISTA UNITARIO*	PRECIO SUGERIDO AL PÚBLICO
IP-712	710631930613	6	\$164.95	\$225.80

LLAVE PREMIUM

## LAVANDERÍA

► 1/2" MNPT X 3/4" N.H.



- Cuerpo en latón cromado opaco
- Con restrictor de flujo

PRESENTACIÓN: COLGANTE

**GARANTÍA 10 AÑOS**

IP-713	710631930699	6	\$214.97	\$284.30
--------	--------------	---	----------	----------

# ► Flotador para Tinaco

## FLOTADOR

► 1/4"



- Varilla de latón
- Globo con injerto metálico roscado

PRESENTACIÓN: ETIQUETA

P-B3070	710631928771	5	\$56.83	\$75.20
---------	--------------	---	---------	---------

\*Precios más I.V.A. / Precio público sugerido incluye I.V.A.

## ► Cinta Selladora

### CINTA SELLADORA PTFE



PRESENTACIÓN: EMPACADAS SIN ETIQUETA

MEDIDA	MODELO	CÓDIGO	CANTIDAD POR CAJA	PRECIO DE LISTA UNITARIO*	PRECIO AL PÚBLICO
1/2"	WT12-60	71063190582 6	250	\$4.44	\$6.30
1/2"	WT12-120	71063190524 6	250	\$5.80	\$8.20
3/4"	WT34-60	71063190584 0	250	\$6.39	\$9.00
3/4"	WT34-120	710631915832	250	\$8.92	\$12.60
1"	WT1-120	710631907752	200	\$11.45	\$16.20

## ► Acoples de Compresión

### ACOPLE



PRESENTACIÓN: EN BOLSA

MEDIDA	MODELO	CÓDIGO	CANTIDAD POR CAJA	PRECIO DE LISTA UNITARIO*	PRECIO AL PÚBLICO
1/2"	NM-D01	710631904119	25	\$18.12	\$25.60
3/4"	NM-D02	710631904126	10	\$24.30	\$34.40
1"	NM-D03	710631904133	6	\$34.45	\$48.80

- Para unir o reparar tubería galvanizada, PVC o cobre
- Material Polipropileno

\*Precios más I.V.A. / Precio público sugerido incluye I.V.A.

CONECTORES FLEXIBLES Y LLAVES DE CONTROL PARA AGUA

PRODUCTOS PARA GAS

LAVABO Y FREGADERO

SANITARIO

PRODUCTOS PARA DRENAJE

SISTEMA DE TUBERÍA PARA AGUA

SISTEMA DE TUBERÍA PARA GAS

PAQUETES DE INSTALACIÓN / ACCESORIOS LAVANDERÍA Y TINA

VÁLVULAS Y ACCESORIOS PARA TUBERÍA

FILTROS PARA AGUA

REGADERAS TRADICIONALES Y ELÉCTRICAS

GRIFERÍA

DUCTOS PARA EXTRACCIÓN DE AIRE

DESTAPACAÑOS

# ► Conexiones Rápidas Universales

**GARANTÍA 25 AÑOS**

	MODELO	CÓDIGO	CANTIDAD POR CAJA	PRECIO DE LISTA UNITARIO*	PRECIO SUGERIDO AL PÚBLICO
<p><b>ADAPTADOR MACHO 1/2"</b></p> <p>PRESENTACIÓN: BOLSA CON ETIQUETA</p> 	CR-AM01	710631928597	10	\$83.36	\$118.00
	<p>- Ideal para conexión de equipos a una tubería fija, ya que el adaptador puede girar (roskar en el equipo) una vez instalado: válvulas (esfera, compuerta, globo, check, etc.), filtros y cedazos o suavizadores</p> <p>- Para unir tuberías no compatibles (PVC, TuboPlus, Galvanizado) que tengan un adaptador hembra</p>				
<p><b>ADAPTADOR MACHO 3/4"</b></p> <p>PRESENTACIÓN: BOLSA CON ETIQUETA</p> 	CR-AM02	710631928603	10	\$97.54	\$138.00
	<p>- Ideal para conexión de equipos a una tubería fija, ya que el adaptador puede girar (roskar en el equipo) una vez instalado: válvulas (esfera, compuerta, globo, check, etc.), filtros y cedazos o suavizadores</p> <p>- Para unir tuberías no compatibles (PVC, TuboPlus, Galvanizado) que tengan un adaptador hembra</p>				
<p><b>COPE UNIÓN RECTO 1/2"</b></p> <p>PRESENTACIÓN: BOLSA CON ETIQUETA</p> 	CR-C01	710631928658	10	\$90.02	\$127.40
	<p>- Ideal para conectar tuberías de diferente tipo (CPVC, Cobre ó PEX)</p> <p>- Para reparación de tubería expuesta o que se puede mover para introducir este adaptador</p>				
<p><b>COPE UNIÓN RECTO 3/4"</b></p> <p>PRESENTACIÓN: BOLSA CON ETIQUETA</p> 	CR-C02	710631928665	10	\$113.57	\$160.70
	<p>- Ideal para conectar tuberías de diferente tipo (CPVC, Cobre ó PEX)</p> <p>- Para reparación de tubería expuesta o que se puede mover para introducir este adaptador</p>				
<p><b>COPE DE REPARACIÓN 1/2"</b></p> <p>PRESENTACIÓN: BOLSA CON ETIQUETA</p> 	CR-CD01	710631928573	12	\$82.79	\$117.20
	<p>- Deslizable</p> <p>- Especial para reparación de tuberías empotradas o fijas, sin tener que agregar tramos de tubería</p> <p>- Para reparar tuberías donde el suministro del agua no se puede cortar totalmente</p>				
<p><b>COPE DE REPARACIÓN 3/4"</b></p> <p>PRESENTACIÓN: BOLSA CON ETIQUETA</p> 	CR-CD02	710631928580	10	\$113.67	\$160.90
	<p>- Deslizable</p> <p>- Especial para reparación de tuberías empotradas o fijas, sin tener que agregar tramos de tubería</p> <p>- Para reparar tuberías donde el suministro del agua no se puede cortar totalmente</p>				
<p><b>COPE REDUCCIÓN</b></p> <p>PRESENTACIÓN: BOLSA CON ETIQUETA</p> 	CR-COR01	710631928672	10	\$104.86	\$148.40
	<p>- Conexión rápida 3/4" x 1/2"</p>				
<p><b>CODO 90° 1/2"</b></p> <p>PRESENTACIÓN: BOLSA CON ETIQUETA</p> 	CR-E01	710631928634	12	\$96.60	\$136.70
	<p>- Instalación rápida y práctica en una ampliación o remodelación</p> <p>- Para unir diferentes tuberías en cualquier combinación: CPVC, Cobre ó PEX</p>				

\*Precios más I.V.A. / Precio público sugerido incluye I.V.A.



# ► Conexiones Rápidas Universales

**GARANTÍA 25 AÑOS**

	MODELO	CÓDIGO	CANTIDAD POR CAJA	PRECIO DE LISTA UNITARIO*	PRECIO AL PÚBLICO
<p><b>CODO 90° 3/4"</b></p> <p>PRESENTACIÓN: BOLSA CON ETIQUETA</p> 	CR-E02	710631928641	10	\$126.31	\$178.80
<ul style="list-style-type: none"> <li>- Instalación rápida y práctica en una ampliación o remodelación</li> <li>- Para unir diferentes tuberías en cualquier combinación: CPVC, Cobre ó PEX</li> </ul>					
<p><b>CONEXIÓN T 1/2"</b></p> <p>PRESENTACIÓN: BOLSA CON ETIQUETA</p> 	CR-T01	710631928610	12	\$127.02	\$179.80
<ul style="list-style-type: none"> <li>- Para unir diferentes tuberías en cualquier combinación: CPVC, Cobre ó PEX</li> <li>- Útil en una ampliación para agregar una línea nueva (ramal) a partir de la tubería antigua</li> </ul>					
<p><b>CONEXIÓN T 3/4"</b></p> <p>PRESENTACIÓN: BOLSA CON ETIQUETA</p> 	CR-T02	710631928627	10	\$147.63	\$208.90
<ul style="list-style-type: none"> <li>- Para unir diferentes tuberías en cualquier combinación: CPVC, Cobre ó PEX</li> <li>- Útil en una ampliación para agregar una línea nueva (ramal) a partir de la tubería antigua</li> </ul>					
<p><b>TAPÓN HEMBRA 1/2"</b></p> <p>PRESENTACIÓN: BOLSA CON ETIQUETA</p> 	CR-TH01	710631928702	10	\$67.93	\$96.10
<ul style="list-style-type: none"> <li>- Ideal para tapar o cancelar cualquier tubería lisa (CPVC, Cobre ó PEX)</li> <li>- Para hacer pruebas de hermeticidad</li> <li>- Reusable</li> </ul>					
<p><b>TAPÓN HEMBRA 3/4"</b></p> <p>PRESENTACIÓN: BOLSA CON ETIQUETA</p> 	CR-TH02	710631928719	10	\$75.23	\$106.50
<ul style="list-style-type: none"> <li>- Ideal para tapar o cancelar cualquier tubería lisa (CPVC, Cobre ó PEX)</li> <li>- Para hacer pruebas de hermeticidad</li> <li>- Reusable</li> </ul>					
<p><b>ADAPTADOR "T"</b></p> <p>PRESENTACIÓN: BOLSA CON ETIQUETA</p> 	CR-TR01	710631928689	10	\$160.53	\$227.20
<ul style="list-style-type: none"> <li>- 3/4" x 3/4" x 1/2"</li> </ul>					
<p><b>ADAPTADOR "T"</b></p> <p>PRESENTACIÓN: BOLSA CON ETIQUETA</p> 	CR-TR02	710631928696	10	\$156.05	\$220.80
<ul style="list-style-type: none"> <li>- 3/4" x 1/2" x 1/2"</li> </ul>					
<p><b>VÁLVULA ESFERA 1/2"</b></p> <p>PRESENTACIÓN: BOLSA CON ETIQUETA</p> 	CR-VE01	710631928726	10	\$285.61	\$404.20
<ul style="list-style-type: none"> <li>- Para instalarse antes de cualquier aparato que requiera bloqueo (Filtro, boiler, suavizador, etc)</li> <li>- Para aplicaciones o remodelaciones que requieren bloqueo general</li> <li>- Para la entrada (junto al medidor), si el bloqueo de la red municipal no es funcional</li> </ul>					
<p><b>VÁLVULA ESFERA 3/4"</b></p> <p>PRESENTACIÓN: BOLSA CON ETIQUETA</p> 	CR-VE02	710631928733	10	\$335.86	\$475.30
<ul style="list-style-type: none"> <li>- Para instalarse antes de cualquier aparato que requiera bloqueo (Filtro, boiler, suavizador, etc)</li> <li>- Para aplicaciones o remodelaciones que requieren bloqueo general</li> <li>- Para la entrada (junto al medidor), si el bloqueo de la red municipal no es funcional</li> </ul>					

\*Precios más I.V.A. / Precio público sugerido incluye I.V.A.

CONECTORES FLEXIBLES Y LLAVES DE CONTROL PARA AGUA

PRODUCTOS PARA GAS

LAVABO Y FREGADERO

SANITARIO

PRODUCTOS PARA DRENAJE

SISTEMA DE TUBERÍA PARA AGUA

SISTEMA DE TUBERÍA PARA GAS

PAQUETES DE INSTALACIÓN / ACCESORIOS LAVANDERÍA Y TINA

VÁLVULAS Y ACCESORIOS PARA TUBERÍA

FILTROS PARA AGUA

REGADERAS TRADICIONALES Y ELÉCTRICAS

GRIFERÍA

DUCTOS PARA EXTRACCIÓN DE AIRE

DESTAPACAÑOS



FILTRO BAJO CUBIERTA  
MODELO: WF-200

**coflex**<sup>®</sup>  
home

# Filtros para Agua

- Filtro para Refrigerador
- Filtros Bajo Cubierta
- Filtros Sobre Cubierta
- Filtro para Mezcladora
- Jarra Filtradora
- Filtro para Regadera
- Filtros para Exterior

CONECTORES  
FLEXIBLES  
Y LLAVES  
DE CONTROL  
PARA AGUA

PRODUCTOS  
PARA GAS

LAVABO  
Y FREGADERO

SANITARIO

PRODUCTOS  
PARA  
DRENAJE

SISTEMA  
DE TUBERÍA  
PARA AGUA

SISTEMA  
DE TUBERÍA  
PARA GAS

PAQUETES DE  
INSTALACIÓN  
/ ACCESORIOS  
LAVANDERÍA  
Y TINA

VÁLVULAS  
Y ACCESORIOS  
PARA TUBERÍA

FILTROS  
PARA  
AGUA

REGADERAS  
TRADICIONALES  
Y ELÉCTRICAS

GRIFERÍA

DUCTOS PARA  
EXTRACCIÓN  
DE AIRE

DESTAPACAÑOS

# ► Filtro para Refrigerador



CONECTORES FLEXIBLES Y LLAVES DE CONTROL PARA AGUA

PRODUCTOS PARA GAS

LAVABO Y FREGADERO

SANITARIO

PRODUCTOS PARA DRENAJE

SISTEMA DE TUBERÍA PARA AGUA

SISTEMA DE TUBERÍA PARA GAS

PAQUETES DE INSTALACIÓN / ACCESORIOS LAVANDERÍA Y TINA

VÁLVULAS Y ACCESORIOS PARA TUBERÍA

FILTROS PARA AGUA

REGADERAS TRADICIONALES Y ELÉCTRICAS

GRIFERÍA

DUCTOS PARA EXTRACCIÓN DE AIRE

DESTAPACAÑOS

## REFRIGERADOR

PRESENTACIÓN: CAJA



MODELO	CÓDIGO	CANTIDAD POR CAJA	PRECIO DE LISTA UNITARIO*	PRECIO SUGERIDO AL PÚBLICO
PF-A500	710631900692	9	\$164.50	\$217.50

- Elimina el cloro residual presente en el agua
- Instalación externa compatible con todo tipo de refrigerador o electrodoméstico que utilice agua directamente de la red
- Se recomienda el uso de conectores flexibles para su instalación
- Filtra hasta 1,500 litros

# ► Filtros Bajo Cubierta

## UNA ETAPA

PRESENTACIÓN: CAJA



WF-100	710631926135	4	\$747.54	\$1,109.90
--------	--------------	---	----------	------------

- Tamaño compacto, ahorra espacio bajo la tarja
- Cartuchos de cambio rápido
- Elimina el cloro del agua de red
- Etapa 1: Carbón Activado granular (WF-R102-SP)
- Filtra hasta 2,000 litros

## DOS ETAPAS

PRESENTACIÓN: CAJA



WF-200	710631926159	5	\$942.09	\$1,398.80
--------	--------------	---	----------	------------

- Tamaño compacto, ahorra espacio bajo la tarja. Cartuchos de cambio rápido
- Elimina el cloro y reduce la turbidez del agua de red
- Etapa 1: Membrana de polipropileno (WF-R201-SP)
- Etapa 2: Carbón Activado granular (WF-R102-SP)
- Filtra hasta 2,000 litros

**NUEVO**

## TRES ETAPAS

PRESENTACIÓN: CAJA



WF-300	710631938589	2	\$1,836.14	\$2,726.30
--------	--------------	---	------------	------------

- Tamaño compacto
- Elimina el 99.9% de bacterias en el agua de red, pozo o río
- Etapa 1: Membrana de polipropileno (WF-R201-SP)
- Etapa 2: Carbón Activado granular (WF-R102-SP)
- Etapa 3: Membrana de Ultrafiltración (WF-R202-SP)
- Filtra hasta 2,000 litros

## CARBÓN ACTIVADO

► Repuesto

PRESENTACIÓN: CAJA



WF-R102-SP	710631928429	12	\$190.51	\$282.90
------------	--------------	----	----------	----------

- Elimina el cloro presente en el agua
- Mejora el color, olor y sabor del agua de red
- Útil en los modelos: WF-100, WF-200 (2da etapa) y WF-300 (2da etapa)

\*Precios más I.V.A. / Precio público sugerido incluye I.V.A.

# ► Filtros Bajo Cubierta



	MODELO	CÓDIGO	CANTIDAD POR CAJA	PRECIO DE LISTA UNITARIO*	PRECIO SUGERIDO AL PÚBLICO
<p><b>POLIPROPILENO</b></p> <p>► Repuesto</p> <p>PRESENTACIÓN: CAJA</p> 	WF-R201-SP	710631928412	8	\$171.82	\$255.10
<p>- Remueve los sólidos suspendidos en el agua.</p> <p>- Membrana de polipropileno de 5 micras</p> <p>- Útil en los modelos: WF-200 (1a etapa) y WF-300 (1a etapa).</p>					
<p><b>NUEVO</b></p> <p><b>ULTRAFILTRACIÓN</b></p> <p>► Repuesto</p> <p>PRESENTACIÓN: CAJA</p> 	WF-R202-SP	710631938596	8	\$463.93	\$656.60
<p>- Elimina el 99.9% de bacterias que pueden estar presentes en el agua.</p> <p>- Membrana de ultrafiltración de 0.1 - 0.2 micras</p> <p>- Útil en los modelos: WF-200 (2a etapa) y WF-300 (3a etapa).</p>					

# ► Filtros Sobre Cubierta

<p><b>SOBRE CUBIERTA</b></p> <p>PRESENTACIÓN: CAJA</p> 	WF-110	710631926081	4	\$880.80	\$1,246.50
<p>- Práctica instalación, no requiere herramientas ni perforaciones</p> <p>- Incluye kit de adaptadores para distintos tipos de grifos</p> <p>No utilizar en grifos de extensión (pull-out)</p>					
<p><b>CARBÓN ACTIVADO</b></p> <p>► Repuesto</p> <p>PRESENTACIÓN: CAJA</p> 	WF-R101-SP	710631928405	8	\$153.77	\$228.30
<p>- Elimina el cloro presente en el agua</p> <p>- Mejora el color, olor y sabor del agua</p> <p>- Filtra hasta 3,000 litros</p> <p>No utilizar en grifos de extensión (pull-out)</p>					

CONECTORES FLEXIBLES Y LLAVES DE CONTROL PARA AGUA

PRODUCTOS PARA GAS

LAVABO Y FREGADERO

SANITARIO

PRODUCTOS PARA DRENAJE

SISTEMA DE TUBERÍA PARA AGUA

SISTEMA DE TUBERÍA PARA GAS

PAQUETES DE INSTALACIÓN / ACCESORIOS LAVANDERÍA Y TINA

VÁLVULAS Y ACCESORIOS PARA TUBERÍA

FILTROS PARA AGUA

REGADERAS TRADICIONALES Y ELÉCTRICAS

GRIFERÍA

DUCTOS PARA EXTRACCIÓN DE AIRE

DESTAPACAÑOS

\*Precios más I.V.A. / Precio público sugerido incluye I.V.A.

# ► Filtro para Mezcladora

CONECTORES FLEXIBLES Y LLAVES DE CONTROL PARA AGUA

PRODUCTOS PARA GAS

LAVABO Y FREGADERO

SANITARIO

PRODUCTOS PARA DRENAJE

SISTEMA DE TUBERÍA PARA AGUA

SISTEMA DE TUBERÍA PARA GAS

PAQUETES DE INSTALACIÓN / ACCESORIOS LAVANDERÍA Y TINA

VÁLVULAS Y ACCESORIOS PARA TUBERÍA

FILTROS PARA AGUA

REGADERAS TRADICIONALES Y ELÉCTRICAS

GRIFERÍA

DUCTOS PARA EXTRACCIÓN DE AIRE

DESTAPACAÑOS

MODELO	CÓDIGO	CANTIDAD POR CAJA	PRECIO DE LISTA UNITARIO*	PRECIO SUGERIDO AL PÚBLICO
<b>MEZCLADORA</b>				
WF-600	710631905697	6	\$400.15	\$594.10
 <ul style="list-style-type: none"> <li>- Proporciona agua con mejor sabor para beber y cocinar.</li> <li>- Se instala en minutos</li> <li>- Incluye un adaptador para ajustar a la mayoría de las mezcladoras</li> <li>- Fácil de utilizar</li> <li>- Incluye filtro de carbón activado</li> <li>- Filtra hasta 3,000 litros</li> </ul>				
<b>REPUESTO</b>				
WF-601	710631905703	3	\$208.28	\$294.80
 <ul style="list-style-type: none"> <li>- Repuestos de cambio rápido</li> <li>- Reduce hasta el 98% del cloro presente en el agua</li> </ul>				

# ► Jarra Filtradora

MODELO	CÓDIGO	CANTIDAD POR CAJA	PRECIO DE LISTA UNITARIO*	PRECIO SUGERIDO AL PÚBLICO
<b>JARRA</b>				
WF-800	710631926043	3	\$397.74	\$526.00
 <ul style="list-style-type: none"> <li>- Capacidad de 2 litros de agua filtrada</li> <li>- Filtra hasta 300 litros</li> <li>- Ideal para refrigerarse</li> </ul>				
<b>REPUESTO</b>				
WF-R801	710631926050	3	\$208.30	\$263.40
 <ul style="list-style-type: none"> <li>- Fácil de instalar</li> <li>- Carbón Activado Granular de alta calidad</li> </ul>				

\*Precios más I.V.A. / Precio público sugerido incluye I.V.A.

# ► Filtro para Regadera

	MODELO	CÓDIGO	CANTIDAD POR CAJA	PRECIO DE LISTA UNITARIO*	PRECIO SUGERIDO AL PÚBLICO
<b>REGADERA</b> PRESENTACIÓN: CAJA 	WF-900	710631926135	4	\$331.16	\$468.70
<ul style="list-style-type: none"> <li>- Elimina el cloro brindando: Cabello más suave</li> <li>- Mayor duración de tintes</li> <li>- Menor resequedad en la piel</li> </ul>					
<b>REPUESTO</b> PRESENTACIÓN: CAJA 	WF-R901	710631926074	4	\$247.58	\$350.40
<ul style="list-style-type: none"> <li>- Formulado con Carbón Activado Granular</li> <li>- Filtra hasta 4,000 litros</li> </ul>					

# ► Filtros para Exterior

<b>CENTRAL CON PURGA</b> PRESENTACIÓN: CAJA 	WF-150	710631928436	4	\$899.71	\$1,273.30
<ul style="list-style-type: none"> <li>- No requiere cambio constante de cartucho</li> <li>- Malla filtrante de 90 micras lavable y reutilizable por más de 2 años</li> <li>- Práctico sistema de purga sin abrir el filtro</li> <li>- Ideal para instalarse en la toma principal de agua</li> </ul>					
<b>ANTISARRO</b> PRESENTACIÓN: BOLSA IMPRESA 	WF-180	710631928443	5	\$484.65	\$685.90
<ul style="list-style-type: none"> <li>- Evita la incrustación de sarro en el interior de la tubería y disuelve la existente</li> <li>- Prolonga la vida de las tuberías y el buen funcionamiento de los calentadores</li> <li>- Ideal para instalación previa a todo tipo de boiler</li> </ul>					
<b>CRISTALES POLIFOSFATO</b> PRESENTACIÓN: BOTE 	WF-R181	710631928566	5	\$250.19	\$420.80
<ul style="list-style-type: none"> <li>- Evita la incrustación de sarro en el interior de la tubería</li> <li>- Prolonga la vida de las tuberías y el buen funcionamiento de los calentadores</li> <li>- Rinde 2 cargas, cada carga equivale a 50,000 litros</li> </ul>					
<b>RED DE AGUA</b> PRESENTACIÓN: BOLSA C/ ETIQUETA 	PF-B205	710631911728	3	\$244.11	\$345.50
<ul style="list-style-type: none"> <li>- Protege los cartuchos cerámicos de las mezcladoras</li> <li>- Mejora el funcionamiento de las válvulas de llenado de los sanitarios</li> </ul>					

\*Precios más I.V.A. / Precio público sugerido incluye I.V.A.

CONECTORES FLEXIBLES Y LLAVES DE CONTROL PARA AGUA

PRODUCTOS PARA GAS

LAVABO Y FREGADERO

SANITARIO

PRODUCTOS PARA DRENAJE

SISTEMA DE TUBERÍA PARA AGUA

SISTEMA DE TUBERÍA PARA GAS

PAQUETES DE INSTALACIÓN / ACCESORIOS LAVANDERÍA Y TINA

VÁLVULAS Y ACCESORIOS PARA TUBERÍA

FILTROS PARA AGUA

REGADERAS TRADICIONALES Y ELÉCTRICAS

GRIFERÍA

DUCTOS PARA EXTRACCIÓN DE AIRE

DESTAPACAÑOS



REGADERA ELÉCTRICA  
MODELO: PR-E101

**coflex** 



# Regaderas Tradicionales y Eléctricas

- De Mano
- Tipo Cebolleta
- De Cascada
- Repuesto para Regadera de Mano
- Manguera Anillada
- Brazos para Regadera Cromados
- Regaderas Eléctricas
- Resistencias Estandar y HT
- Brazos para Regadera Eléctrica

CONECTORES FLEXIBLES Y LLAVES DE CONTROL PARA AGUA

PRODUCTOS PARA GAS

LAVABO Y FREGADERO

SANITARIO

PRODUCTOS PARA DRENAJE

SISTEMA DE TUBERÍA PARA AGUA

SISTEMA DE TUBERÍA PARA GAS

PAQUETES DE INSTALACIÓN / ACCESORIOS LAVANDERÍA Y TINA

VÁLVULAS Y ACCESORIOS PARA TUBERÍA

FILTROS PARA AGUA

REGADERAS TRADICIONALES Y ELÉCTRICAS

GRIFERÍA

DUCTOS PARA EXTRACCIÓN DE AIRE

DESTAPACAÑOS

# ▶ Regadera de Mano

CONECTORES FLEXIBLES Y LLAVES DE CONTROL PARA AGUA

PRODUCTOS PARA GAS

LAVABO Y FREGADERO

SANITARIO

PRODUCTOS PARA DRENAJE

SISTEMA DE TUBERÍA PARA AGUA

SISTEMA DE TUBERÍA PARA GAS

PAQUETES DE INSTALACIÓN / ACCESORIOS LAVANDERÍA Y TINA

VÁLVULAS Y ACCESORIOS PARA TUBERÍA

FILTROS PARA AGUA

REGADERAS TRADICIONALES Y ELÉCTRICAS

GRIFERÍA

DUCTOS PARA EXTRACCIÓN DE AIRE

DESTAPACAÑOS

MODELO	CÓDIGO	CANTIDAD POR CAJA	PRECIO DE LISTA UNITARIO*	PRECIO SUGERIDO AL PÚBLICO
PR-M410	710631918321	5	\$407.80	\$558.20

## MEDIA / ALTA PRESIÓN

▶ 11 cm de diámetro

PRESENTACIÓN: CLAMSHELL



- 3 Posiciones
- Lluvia abundante
- Pivotes flexibles Antisarro
- Incluye Holder de ABS con tuerca/bola de latón cromado

# ▶ Regadera Tipo Cebolleta

MODELO	CÓDIGO	CANTIDAD POR CAJA	PRECIO DE LISTA UNITARIO*	PRECIO SUGERIDO AL PÚBLICO
PR-C400	710631918222	10	\$226.66	\$310.30

## MEDIA / ALTA PRESIÓN

▶ 11 cm de diámetro

PRESENTACIÓN: CLAMSHELL



- 3 Posiciones
- Lluvia abundante
- Masaje
- Combinado
- Fácil instalación

PR-C401	710631928795	7	\$203.20	\$278.10
---------	--------------	---	----------	----------

## ALTA / BAJA PRESIÓN

▶ 11 cm de diámetro

PRESENTACIÓN: CLAMSHELL



- Flujo abundante y bien distribuido con baja presión
- Ahorradora de agua con alta presión, menos de 10 litros por minuto

# ▶ Regaderas de Cascada

MODELO	CÓDIGO	CANTIDAD POR CAJA	PRECIO DE LISTA UNITARIO*	PRECIO SUGERIDO AL PÚBLICO
PR-C402	710631918314	5	\$314.29	\$430.20

## MEDIA / ALTA PRESIÓN

▶ 20 cm de diámetro

PRESENTACIÓN: CLAMSHELL



- Pivotes flexibles antisarro
- Fácil Instalación

\*Precios más I.V.A. / Precio público sugerido incluye I.V.A.

## ► Regadera de Cascada

coflex®  
home

MODELO	CÓDIGO	CANTIDAD POR CAJA	PRECIO DE LISTA UNITARIO*	PRECIO SUGERIDO AL PÚBLICO
PR-C500	710631927750	5	\$362.07	\$495.60

**MEDIA / ALTA PRESIÓN**

► 22.5 cm de diámetro

PRESENTACIÓN: CLAMSHELL



- Sistema automático antisarro que prolonga el mantenimiento
- Fácil Instalación

CONECTORES FLEXIBLES Y LLAVES DE CONTROL PARA AGUA

PRODUCTOS PARA GAS

LAVABO Y FREGADERO

SANITARIO

PRODUCTOS PARA DRENAJE

SISTEMA DE TUBERÍA PARA AGUA

SISTEMA DE TUBERÍA PARA GAS

PAQUETES DE INSTALACIÓN / ACCESORIOS LAVANDERÍA Y TINA

VÁLVULAS Y ACCESORIOS PARA TUBERÍA

FILTROS PARA AGUA

REGADERAS TRADICIONALES Y ELÉCTRICAS

GRIFERÍA

DUCTOS PARA EXTRACCIÓN DE AIRE

DESTAPACAÑOS

## ► Repuesto para Regadera de Mano

MODELO	CÓDIGO	CANTIDAD POR CAJA	PRECIO DE LISTA UNITARIO*	PRECIO SUGERIDO AL PÚBLICO
PR-M501	710631902672	5	\$161.63	\$228.70
PR-M503	710631910639	5	\$175.99	\$249.10

**VINILO 150 CM**

PRESENTACIÓN: CLAMSHELL



- Conector de Repuesto para Regadera de Mano en Vinilo conexiones cromadas

**VINILO 200 CM**

PRESENTACIÓN: CLAMSHELL



- Conector de Repuesto para Regadera de Mano en Vinilo conexiones cromadas

## ► Manguera Anillada

MODELO	CÓDIGO	CANTIDAD POR CAJA	PRECIO DE LISTA UNITARIO*	PRECIO SUGERIDO AL PÚBLICO
PR-M600	710631904225	5	\$497.85	\$704.60



**CROMADA 150 CM**

PRESENTACIÓN: CLAMSHELL



\*Precios más I.V.A. / Precio público sugerido incluye I.V.A.

## ► Brazos para Regadera

		MODELO	CÓDIGO	CANTIDAD POR CAJA	PRECIO DE LISTA UNITARIO*	PRECIO SUGERIDO AL PÚBLICO
CONECTORES FLEXIBLES Y LLAVES DE CONTROL PARA AGUA						
PRODUCTOS PARA GAS	<b>CORTO</b>	PR-T101	710631904157	5	\$84.30	\$115.40
						
LAVABO Y FREGADERO	PRESENTACIÓN: BOLSA					
	<b>LARGO</b>	PR-T102	710631921895	6	\$294.18	\$402.70
						
SANITARIO	PRESENTACIÓN: BOLSA C/ETIQUETA BISAGRA					
PRODUCTOS PARA DRENAJE	<b>PARA ELEVAR ALTURA</b>	PR-T103	710631921901	6	\$233.65	\$330.70
						
SISTEMA DE TUBERÍA PARA AGUA	PRESENTACIÓN: BOLSA C/ETIQUETA BISAGRA					

## ► Regaderas Eléctricas

PAQUETES DE INSTALACIÓN / ACCESORIOS LAVANDERÍA Y TINA	<b>BÁSICA</b>	PR-E100	710631919182	6	\$298.86	\$377.90
	► 3 Temperaturas					
						
VÁLVULAS Y ACCESORIOS PARA TUBERÍA	PRESENTACIÓN: BOLSA C/ETIQUETA BISAGRA					
	- Mayor seguridad en la instalación					
	- Resistencias más robustas y de fácil instalación y cambio					
FILTROS PARA AGUA	<b>CONFORT</b>	PR-E101	710631919199	6	\$350.32	\$442.90
	► 3 Temperaturas					
						
REGADERAS TRADICIONALES Y ELÉCTRICAS	PRESENTACIÓN: BOLSA C/ETIQUETA BISAGRA					
	- Tecnología power, único sistema que evita la quema de resistencia por encendido en seco					
	- Mayor seguridad en la instalación					
	- Resistencias más robustas y de fácil instalación y cambio					
GRIFERÍA	<b>SUPERIOR</b>	PR-E102	710631919205	4	\$450.82	\$570.00
	► 4 Temperaturas					
						
DUCTOS PARA EXTRACCIÓN DE AIRE	PRESENTACIÓN: BOLSA C/ETIQUETA BISAGRA					
	- Tecnología power, único sistema que evita la quema de resistencia por encendido en seco					
	- Mayor seguridad en la instalación					
	- Resistencias más robustas y de fácil instalación y cambio					

\*Precios más I.V.A. / Precio público sugerido incluye I.V.A.

## ► Resistencias Eléctricas

	MODELO	CÓDIGO	CANTIDAD POR CAJA	PRECIO DE LISTA UNITARIO*	PRECIO SUGERIDO AL PÚBLICO
<b>REPUESTO PR-E100</b> ▶ Estandar PRESENTACIÓN: BOLSA C/ETIQUETA BISAGRA	PR-E200	710631919212	8	\$87.34	\$119.60
	- Resistencias más robustas y de fácil instalación y cambio				
<b>REPUESTO PR-E101</b> ▶ Estandar PRESENTACIÓN: BOLSA C/ETIQUETA BISAGRA	PR-E210	710631924148	6	\$92.85	\$131.40
	- Resistencias más robustas y de fácil instalación y cambio				
<b>REPUESTO PR-E102</b> ▶ Estandar PRESENTACIÓN: BOLSA C/ETIQUETA BISAGRA	PR-E220	710631924155	5	\$98.86	\$139.90
	- Resistencias más robustas y de fácil instalación y cambio				
<b>NUEVO</b> <b>REPUESTO PR-E101</b> ▶ HT (Mayor Resistencia) PRESENTACIÓN: BOLSA C/ETIQUETA BISAGRA	PR-E211	710631939227	6	\$95.62	\$135.30
	- Eleva la temperatura hasta 5° más que las resistencias estándar - Resistencias más robustas y de fácil instalación y cambio				
<b>NUEVO</b> <b>REPUESTO PR-E102</b> ▶ HT (Mayor Resistencia) PRESENTACIÓN: BOLSA C/ETIQUETA BISAGRA	PR-E221	710631939234	5	\$101.80	\$144.10
	- Eleva la temperatura hasta 5° más que las resistencias estándar - Resistencias más robustas y de fácil instalación y cambio				

## ► Brazos para Regadera Eléctrica

<b>EXTENDIBLE</b>  PRESENTACIÓN: BOLSA C/ETIQUETA BISAGRA	PR-E300	710631924162	3	\$161.69	\$221.30
	- Brazo extendible que permite alargar la distancia entre la regadera y la pared del baño para mayor comodidad				
<b>CON FILTRO Y GUÍA</b>  PRESENTACIÓN: BOLSA C/ETIQUETA BISAGRA	PR-E301	710631924179	3	\$166.00	\$227.20
	- Brazo con cavidad para guiar los cables y tener una instalación más estética				

\*Precios más I.V.A. / Precio público sugerido incluye I.V.A.

CONECTORES FLEXIBLES Y LLAVES DE CONTROL PARA AGUA

PRODUCTOS PARA GAS

LAVABO Y FREGADERO

SANITARIO

PRODUCTOS PARA DRENAJE

SISTEMA DE TUBERÍA PARA AGUA

SISTEMA DE TUBERÍA PARA GAS

PAQUETES DE INSTALACIÓN / ACCESORIOS LAVANDERÍA Y TINA

VÁLVULAS Y ACCESORIOS PARA TUBERÍA

FILTROS PARA AGUA

REGADERAS TRADICIONALES Y ELÉCTRICAS

GRIFERÍA

DUCTOS PARA EXTRACCIÓN DE AIRE

DESTAPACAÑOS



MONOMANDO LAVABO  
MODELO: GL-M300

**coflex**®  
home

- Mezcladoras y Monomandos para Lavabo
- Mezcladoras y Monomando para Fregadero
- Accesorios para Baño
- Refacciones para Grifería
- Mezcladora y Monomando para Regadera
- Manerales para Regadera

CONECTORES  
FLEXIBLES  
Y LLAVES  
DE CONTROL  
PARA AGUA

PRODUCTOS  
PARA GAS

LAVABO  
Y FREGADERO

SANITARIO

PRODUCTOS  
PARA  
DRENAJE

SISTEMA  
DE TUBERÍA  
PARA AGUA

SISTEMA  
DE TUBERÍA  
PARA GAS

PAQUETES DE  
INSTALACIÓN  
/ ACCESORIOS  
LAVANDERÍA  
Y TINA

VÁLVULAS  
Y ACCESORIOS  
PARA TUBERÍA

FILTROS  
PARA  
AGUA

REGADERAS  
TRADICIONALES  
Y ELÉCTRICAS

GRIFERÍA

DUCTOS PARA  
EXTRACCIÓN  
DE AIRE

DESTAPACAÑOS

# ► Mezcladoras para Lavabo

CONECTORES FLEXIBLES Y LLAVES DE CONTROL PARA AGUA

PRODUCTOS PARA GAS

LAVABO Y FREGADERO

SANITARIO

PRODUCTOS PARA DRENAJE

SISTEMA DE TUBERÍA PARA AGUA

SISTEMA DE TUBERÍA PARA GAS

PAQUETES DE INSTALACIÓN / ACCESORIOS LAVANDERÍA Y TINA

VÁLVULAS Y ACCESORIOS PARA TUBERÍA

FILTROS PARA AGUA

REGADERAS TRADICIONALES Y ELÉCTRICAS

GRIFERÍA

DUCTOS PARA EXTRACCIÓN DE AIRE

DESTAPACAÑOS

MODELO	CÓDIGO	CANTIDAD POR CAJA	PRECIO DE LISTA UNITARIO*	PRECIO SUGERIDO AL PÚBLICO	
<b>CROMADA DE 4"</b>	GL-D200	710631927125	1	\$597.93	\$790.70
	<ul style="list-style-type: none"> <li>- Cuerpo Híbrido de Latón y Resina de Alta Ingeniería</li> <li>- Aireador Premium</li> <li>- Cartuchos de Presión de 1/4 de Vuelta</li> <li>- Manerales Ergonómicos</li> <li>- Cero Fugas: 100% Probado contra fugas y goteos</li> </ul>				
PRESENTACIÓN: CAJA					
<b>CROMADA DE 4"</b>	GL-D201	710631927132	1	\$566.88	\$749.60
	<ul style="list-style-type: none"> <li>- Cuerpo Híbrido de Latón y Resina de Alta Ingeniería</li> <li>- Aireador Premium</li> <li>- Cartuchos de Presión de 1/4 de Vuelta</li> <li>- Cero Fugas: 100% Probado contra fugas y goteos</li> </ul>				
PRESENTACIÓN: CAJA					
<b>CROMADA DE 4"</b>	GL-D300	710631927149	1	\$972.87	\$1,286.50
	<ul style="list-style-type: none"> <li>- Cuerpo Híbrido de Latón y Resina de Alta Ingeniería</li> <li>- Aireador Premium</li> <li>- Cartuchos cerámicos de 1/4 de Vuelta</li> <li>- Manerales Ergonómicos</li> <li>- Cero Fugas: 100% Probado contra fugas y goteos</li> </ul>				
PRESENTACIÓN: CAJA					
<b>CROMADA DE 4"</b>	GL-D301	710631927156	1	\$704.75	\$932.00
	<ul style="list-style-type: none"> <li>- Cuerpo Híbrido de Latón y Resina de Alta Ingeniería</li> <li>- Aireador Premium</li> <li>- Cartucho cerámicos de 1/4 de Vuelta</li> <li>- Manerales Ergonómicos</li> <li>- Cero Fugas: 100% Probado contra fugas y goteos</li> </ul>				
PRESENTACIÓN: CAJA					
<b>CROMADA DE 4"</b>	GL-D400	710631931870	1	\$1,211.54	\$1,602.10
	<ul style="list-style-type: none"> <li>- Cuerpo Híbrido de Latón y Resina de Alta Ingeniería</li> <li>- Aireador Premium</li> <li>- Cartucho cerámicos de 1/4 de Vuelta</li> <li>- Manerales Ergonómicos</li> <li>- Cero Fugas: 100% Probado contra fugas y goteos</li> </ul>				
PRESENTACIÓN: CAJA					
<b>CROMADO DE 8"</b>	GL-D400-S	710631931887	1	\$1,562.86	\$2,066.70
	<ul style="list-style-type: none"> <li>- Cuerpo Híbrido de Latón y Resina de Alta Ingeniería</li> <li>- Aireador Premium</li> <li>- Cartucho cerámicos de 1/4 de Vuelta</li> <li>- Manerales Ergonómicos</li> <li>- Cero Fugas: 100% Probado contra fugas y goteos</li> </ul>				
PRESENTACIÓN: CAJA					

\*Precios más I.V.A. / Precio público sugerido incluye I.V.A.



# ► Mezcladoras / Monomando para Lavabo

MODELO	CÓDIGO	CANTIDAD POR CAJA	PRECIO DE LISTA UNITARIO*	PRECIO SUGERIDO AL PÚBLICO
GL-M300	710631927163	1	\$690.50	\$913.10

**CROMADO DE 4"**



PRESENTACIÓN: CAJA

- Cuerpo Híbrido de Latón y Resina de Alta Ingeniería
- Aireador Premium
- Cartucho de Presión
- Maneral Ergonómico
- Cero Fugas: 100% Probado contra fugas y goteos



GL-M400	710631927170	1	\$1,424.11	\$1,883.20
---------	--------------	---	------------	------------



**CROMADO DE 4"**



PRESENTACIÓN: CAJA

- Cuerpo y grifo de Latón
- Aireador Premium
- Cartucho cerámico
- Maneral Ergonómico
- Cero Fugas: 100% Probado contra fugas y goteos

- Incluye chapetón para 4"

GL-M400-A	710631931894	1	\$1,651.79	\$2,184.30
-----------	--------------	---	------------	------------

**CROMADO DE 12"**



PRESENTACIÓN: CAJA

- Cuerpo Híbrido de Latón y Resina de Alta Ingeniería
- Aireador Premium
- Cartucho cerámico
- Maneral Ergonómico
- Cero Fugas: 100% Probado contra fugas y goteos



# ► Mezcladoras para Fregadero

GF-D200	710631927088	1	\$936.93	\$1,239.00
---------	--------------	---	----------	------------

**CROMADA DE 8"**



PRESENTACIÓN: CAJA

- Cuerpo Híbrido de Latón y Resina de Alta Ingeniería
- Aireador Premium
- Cartuchos de Presión de 1/4 de Vuelta
- Cero Fugas: 100% Probado contra fugas y goteos



GF-D201	710631927095	1	\$974.58	\$1,288.80
---------	--------------	---	----------	------------

**CROMADA DE 8"**



PRESENTACIÓN: CAJA

- Cuerpo Híbrido de Latón y Resina de Alta Ingeniería
- Aireador Premium
- Cartuchos cerámicos de 1/4 de Vuelta
- Manerales Ergonómicos
- Cero Fugas: 100% Probado contra fugas y goteos



\*Precios más I.V.A. / Precio público sugerido incluye I.V.A.

CONECTORES FLEXIBLES Y LLAVES DE CONTROL PARA AGUA

PRODUCTOS PARA GAS

LAVABO Y FREGADERO

SANITARIO

PRODUCTOS PARA DRENAJE

SISTEMA DE TUBERÍA PARA AGUA

SISTEMA DE TUBERÍA PARA GAS

PAQUETES DE INSTALACIÓN / ACCESORIOS LAVANDERÍA Y TINA

VÁLVULAS Y ACCESORIOS PARA TUBERÍA

FILTROS PARA AGUA

REGADERAS TRADICIONALES Y ELÉCTRICAS

GRIFERÍA

DUCTOS PARA EXTRACCIÓN DE AIRE

DESTAPACAÑOS

# ► Mezcladoras / Monomando para Fregadero

CONECTORES FLEXIBLES Y LLAVES DE CONTROL PARA AGUA

PRODUCTOS PARA GAS

LAVABO Y FREGADERO

SANITARIO

PRODUCTOS PARA DRENAJE

SISTEMA DE TUBERÍA PARA AGUA

SISTEMA DE TUBERÍA PARA GAS

PAQUETES DE INSTALACIÓN / ACCESORIOS LAVANDERÍA Y TINA

VÁLVULAS Y ACCESORIOS PARA TUBERÍA

FILTROS PARA AGUA

REGADERAS TRADICIONALES Y ELÉCTRICAS

GRIFERÍA











DUCTOS PARA EXTRACCIÓN DE AIRE

DESTAPACAÑOS

MODELO	CÓDIGO	CANTIDAD POR CAJA	PRECIO DE LISTA UNITARIO*	PRECIO SUGERIDO AL PÚBLICO	
<b>CROMADA DE 8"</b>	GF-D300	710631927101	1	\$1,121.64	\$1,483.30
PRESENTACIÓN: CAJA		<ul style="list-style-type: none"> <li>- Cuerpo Híbrido de Latón y Resina de Alta Ingeniería</li> <li>- Aireador Premium</li> <li>- Cartuchos cerámicos de 1/4 de Vuelta</li> <li>- Manerales Ergonómicos</li> <li>- Cero Fugas: 100% Probado contra fugas y goteos</li> </ul>			
<b>CROMADA DE 8"</b>	GF-M400	710631927118	1	\$1,622.69	\$2,145.80
PRESENTACIÓN: CAJA		<ul style="list-style-type: none"> <li>- Cuerpo y grifo de Latón</li> <li>- Aireador Premium</li> <li>- Cartucho Cerámico</li> <li>- Maneral Ergonómico</li> <li>- Cero Fugas: 100% Probado contra fugas y goteos</li> <li>- Se puede instalar en tarjas de 1 y 3 barrenos</li> </ul>			
<b>CROMADO DE 8"</b>	GF-M401	710631931900	1	\$1,903.28	\$2,516.90
PRESENTACIÓN: CAJA		<ul style="list-style-type: none"> <li>- Cuerpo Híbrido de Latón y Resina de Alta Ingeniería</li> <li>- Rociador retráctil con opción a 2 tipos de flujos</li> <li>- Cartucho Cerámico de 1/4 de Vuelta</li> <li>- Maneral Ergonómico</li> <li>- Innovador Sistema de Ultra Fácil Instalación</li> <li>- Cero Fugas: 100% Probado contra fugas y goteos</li> <li>- Se puede instalar en tarjas de 1 y 3 barrenos</li> </ul>			
<b>ACERO INOX. DE 8"</b>	GF-M402	710631931917	1	\$2,152.99	\$2,847.10
PRESENTACIÓN: CAJA		<ul style="list-style-type: none"> <li>- Cuerpo Híbrido de Latón y Resina de Alta Ingeniería</li> <li>- Rociador retráctil con opción a 2 tipos de flujos</li> <li>- Cartucho Cerámico de 1/4 de Vuelta</li> <li>- Maneral Ergonómico</li> <li>- Innovador Sistema de Ultra Fácil Instalación</li> <li>- Cero Fugas: 100% Probado contra fugas y goteos</li> <li>- Se puede instalar en tarjas de 1 y 3 barrenos</li> </ul>			
<b>CROMADO DE 8"</b>	GF-M450	710631931924	1	\$2,736.57	\$3,618.80
PRESENTACIÓN: CAJA		<ul style="list-style-type: none"> <li>- Entrada para Filtro de Agua Bajo Tarja</li> <li>- Cuerpo y Grifo de Latón</li> <li>- Aireador Premium</li> <li>- Cartucho Cerámico de 1/4 de Vuelta</li> <li>- Maneral Ergonómico</li> <li>- Innovador Sistema de Ultra Fácil Instalación</li> <li>- Cero Fugas: 100% Probado contra fugas y goteos</li> <li>- Se puede instalar en tarjas de 1 y 3 barrenos</li> </ul>			

\*Precios más I.V.A. / Precio público sugerido incluye I.V.A.

# ► Accesorios para Baño

	MODELO	CÓDIGO	CANTIDAD POR CAJA	PRECIO DE LISTA UNITARIO*	PRECIO SUGERIDO AL PÚBLICO
<b>DISEÑO CONTEMPORÁNEO</b> PRESENTACIÓN: CAJA 	GA-010	710631927408	1	\$609.75	\$806.30
	- Base de Metal Cromado - Sistema de Sujeción Metálica		- Barra y Aro de Aluminio - Herrajes Simples; Fácil Instalación		
					
<b>DISEÑO CONTEMPORÁNEO</b> PRESENTACIÓN: CAJA 	GA-011	710631927415	1	\$153.42	\$202.90
	- Base de Metal Cromado - Sistema de Sujeción Metálica		- Barra de Aluminio - Herrajes Simples; Fácil Instalación		
					
<b>DISEÑO CONTEMPORÁNEO</b> PRESENTACIÓN: CAJA 	GA-012	710631927422	1	\$270.13	\$357.20
	- Base de Metal Cromado - Sistema de Sujeción Metálica		- Barra de Aluminio - Herrajes Simples; Fácil Instalación		
					
<b>DISEÑO CONTEMPORÁNEO</b> PRESENTACIÓN: CAJA 	GA-013	710631927439	1	\$125.04	\$165.40
	- Base de Metal Cromado - Sistema de Sujeción Metálica		- Barra de Aluminio - Herrajes Simples; Fácil Instalación		
					
<b>DISEÑO CONTEMPORÁNEO</b> PRESENTACIÓN: CAJA 	GA-014	710631927446	1	\$163.85	\$216.70
	- Base de Metal Cromado - Sistema de Sujeción Metálica		- Aro de Aluminio - Herrajes Simples; Fácil Instalación		
					

CONECTORES FLEXIBLES Y LLAVES DE CONTROL PARA AGUA

PRODUCTOS PARA GAS

LAVABO Y FREGADERO

SANITARIO

PRODUCTOS PARA DRENAJE

SISTEMA DE TUBERÍA PARA AGUA

SISTEMA DE TUBERÍA PARA GAS

PAQUETES DE INSTALACIÓN / ACCESORIOS LAVANDERÍA Y TINA

VÁLVULAS Y ACCESORIOS PARA TUBERÍA

FILTROS PARA AGUA

REGADERAS TRADICIONALES Y ELÉCTRICAS

GRIFERÍA

DUCTOS PARA EXTRACCIÓN DE AIRE

DESTAPACAÑOS

\*Precios más I.V.A. / Precio público sugerido incluye I.V.A.

# Refacciones para Grifería

	MODELO	CÓDIGO	CANTIDAD POR CAJA	PRECIO DE LISTA UNITARIO*	PRECIO SUGERIDO AL PÚBLICO		
CONECTORES FLEXIBLES Y LLAVES DE CONTROL PARA AGUA							
PRODUCTOS PARA GAS	<b>MEZCLADORA</b>		GM-R001	710631927514	4	\$99.14	\$140.30
LAVABO Y FREGADERO	PRESENTACIÓN: CLAMSHELL						<ul style="list-style-type: none"> <li>- Para agua caliente</li> <li>- Cartucho cerámico 1/4 de Vuelta</li> <li>- Compatible con GL-D300 / GL-D301 / GF-D201 / GF-D300 / GR-D300</li> </ul>
SANITARIO	<b>MEZCLADORA</b>		GM-R002	710631927251	4	\$99.14	\$140.30
PRODUCTOS PARA DRENAJE	PRESENTACIÓN: CLAMSHELL						<ul style="list-style-type: none"> <li>- Para agua fría</li> <li>- Cartucho cerámico 1/4 de Vuelta</li> <li>- Compatible con GL-D300 / GL-D301 / GF-D201 / GF-D300 / GR-D300</li> </ul>
SISTEMA DE TUBERÍA PARA AGUA	<b>MONOMANDO LAVABO</b>		GM-R010	710631927538	4	\$148.56	\$210.20
SISTEMA DE TUBERÍA PARA GAS	PRESENTACIÓN: CLAMSHELL						<ul style="list-style-type: none"> <li>- Para agua fría y caliente</li> <li>- Cartucho cerámico</li> <li>- Compatible con GL-M400</li> </ul>
PAQUETES DE INSTALACIÓN / ACCESORIOS LAVANDERÍA Y TINA	<b>MONOMANDO FREGADERO</b>		GM-R011	710631927545	4	\$147.75	\$209.10
VÁLVULAS Y ACCESORIOS PARA TUBERÍA	PRESENTACIÓN: CLAMSHELL						<ul style="list-style-type: none"> <li>- Para agua fría y caliente</li> <li>- Cartucho cerámico</li> <li>- Compatible con GF-M400</li> </ul>
FILTROS PARA AGUA	<b>EMPAQUES Y RESORTES</b>		GM-R020	710631927552	4	\$35.90	\$50.80
REGADERAS TRADICIONALES Y ELÉCTRICAS	PRESENTACIÓN: CLAMSHELL						<ul style="list-style-type: none"> <li>- Para agua fría y caliente</li> <li>- Para Cartucho de presión</li> <li>- Compatible con GL-D200 / GL-D201 / GL-M300 / GF-D200</li> </ul>
GRIFERÍA	<b>REGADERA</b>		GM-R030	710631937919	4	\$62.27	\$88.10
DUCTOS PARA EXTRACCIÓN DE AIRE	PRESENTACIÓN: CLAMSHELL						<ul style="list-style-type: none"> <li>- Para agua fría y caliente</li> <li>- Para Cartucho cerámico 1/4 vuelta</li> <li>- Compatible con GR-D210</li> </ul>
DESTAPACAÑOS	<b>MEZCLADORA</b>		GM-R100	710631928221	4	\$214.10	\$303.00
	PRESENTACIÓN: CLAMSHELL						<ul style="list-style-type: none"> <li>- Fabricadas en latón</li> <li>- Ayudan a la instalación de mezcladoras en cubiertas de cocina gruesas</li> </ul>
	<b>REGADERA</b>		GR-D210	710631928047	6	\$277.32	\$366.70
	PRESENTACIÓN: CAJA						<ul style="list-style-type: none"> <li>- Válvulas de Regadera 1/2" para Empotrar en tubería roscada</li> <li>- Cartucho cerámico 1/4 de Vuelta</li> <li>- Para usarse con manerales Coflex GR-D211, GR-D212 y GR-D213</li> </ul>



\*Precios más I.V.A. / Precio público sugerido incluye I.V.A.

# ► Mezcladoras / Monomando para Regadera

MODELO	CÓDIGO	CANTIDAD POR CAJA	PRECIO DE LISTA UNITARIO*	PRECIO SUGERIDO AL PÚBLICO
GR-D300	710631928030	1	\$1,060.25	\$1,402.10

**REGADERA**

- Mezcladora para Regadera
- Cromada
- Cuerpo de latón
- Cartuchos cerámicos de 1/4 de vuelta

PRESENTACIÓN: CAJA

MODELO	CÓDIGO	CANTIDAD POR CAJA	PRECIO DE LISTA UNITARIO*	PRECIO SUGERIDO AL PÚBLICO
GR-M300	710631927507	1	\$831.53	\$1,099.60

**17 CM DE DIÁMETRO**

PRESENTACIÓN: CAJA

- Cuerpo de Latón
- Cartucho de Presión
- Fácil de instalar en conexiones roscables
- Maneral Ergonómico
- Cero Fugas: 100% Probado contra fugas y goteos

# ► Manerales para Regadera

MODELO	CÓDIGO	CANTIDAD POR CAJA	PRECIO DE LISTA UNITARIO*	PRECIO SUGERIDO AL PÚBLICO
GR-D211	710631928054	8	\$162.34	\$214.70

**REGADERA**

PRESENTACIÓN: CAJA

- Manerales Clásicos para Regadera
- Para válvula GR-D210

MODELO	CÓDIGO	CANTIDAD POR CAJA	PRECIO DE LISTA UNITARIO*	PRECIO SUGERIDO AL PÚBLICO
GR-D212	710631928061	3	\$324.93	\$429.70

**REGADERA**

PRESENTACIÓN: CAJA

- Manerales Contemporáneos para Regadera
- Para Válvula GR-D210

MODELO	CÓDIGO	CANTIDAD POR CAJA	PRECIO DE LISTA UNITARIO*	PRECIO SUGERIDO AL PÚBLICO
GR-D213	710631928078	5	\$218.17	\$288.50

**REGADERA**

PRESENTACIÓN: CAJA

- Manerales de Cruceta para Regadera
- Para Válvula GR-D210

\*Precios más I.V.A. / Precio público sugerido incluye I.V.A.

CONECTORES FLEXIBLES Y LLAVES DE CONTROL PARA AGUA

PRODUCTOS PARA GAS

LAVABO Y FREGADERO

SANITARIO

PRODUCTOS PARA DRENAJE

SISTEMA DE TUBERÍA PARA AGUA

SISTEMA DE TUBERÍA PARA GAS

PAQUETES DE INSTALACIÓN / ACCESORIOS LAVANDERÍA Y TINA

VÁLVULAS Y ACCESORIOS PARA TUBERÍA

FILTROS PARA AGUA

REGADERAS TRADICIONALES Y ELÉCTRICAS

GRIFERÍA

DUCTOS PARA EXTRACCIÓN DE AIRE

DESTAPACAÑOS



KIT ATRAPAPELUSAS  
MODELO: DJ-K45AS

**coflex** 

# Ductos para Extracción de Aire

- Kit de Extracción
- Kit Atrapapelusas
- Conductos de Aluminio
- Ductos de Aluminio
- Ductos Rígidos
- Codo
- Ventilas y Repuestos
- Conector Universal

CONECTORES FLEXIBLES Y LLAVES DE CONTROL PARA AGUA

PRODUCTOS PARA GAS

LAVABO Y FREGADERO

SANITARIO

PRODUCTOS PARA DRENAJE

SISTEMA DE TUBERÍA PARA AGUA

SISTEMA DE TUBERÍA PARA GAS

PAQUETES DE INSTALACIÓN / ACCESORIOS LAVANDERÍA Y TINA

VÁLVULAS Y ACCESORIOS PARA TUBERÍA

FILTROS PARA AGUA

REGADERAS TRADICIONALES Y ELÉCTRICAS

GRIFERÍA

DUCTOS PARA EXTRACCIÓN DE AIRE

DESTAPACAÑOS

## ► Kit de Extracción

CONECTORES FLEXIBLES Y LLAVES DE CONTROL PARA AGUA

PRODUCTOS PARA GAS

LAVABO Y FREGADERO

SANITARIO

PRODUCTOS PARA DRENAJE

SISTEMA DE TUBERÍA PARA AGUA

SISTEMA DE TUBERÍA PARA GAS

PAQUETES DE INSTALACIÓN / ACCESORIOS LAVANDERÍA Y TINA

VÁLVULAS Y ACCESORIOS PARA TUBERÍA

FILTROS PARA AGUA

REGADERAS TRADICIONALES Y ELÉCTRICAS

GRIFERÍA

DUCTOS PARA EXTRACCIÓN DE AIRE

DESTAPACAÑOS

4" X 8'



PRESENTACIÓN: CAJA

MODELO	CÓDIGO	CANTIDAD POR CAJA	PRECIO DE LISTA UNITARIO*	PRECIO SUGERIDO AL PÚBLICO
DJ-K48AX	710631908582	6	\$451.88	\$618.50

Usos:

- Secadoras de ropa eléctricas y de gas / Extractor de baño y de cocina

## ► Kit Atrapapelusas

4" X 5'



PRESENTACIÓN: CAJA

MODELO	CÓDIGO	CANTIDAD POR CAJA	PRECIO DE LISTA UNITARIO*	PRECIO SUGERIDO AL PÚBLICO
DJ-K45AS	710631908599	6	\$310.81	\$425.40

Usos:

- Secadoras de ropa eléctricas

## ► Conductos de Aluminio

4" X 8'



PRESENTACIÓN: CAJA

MODELO	CÓDIGO	CANTIDAD POR CAJA	PRECIO DE LISTA UNITARIO*	PRECIO SUGERIDO AL PÚBLICO
DJ-CD48A	710631908636	4	\$228.72	\$313.10

Usos:

- Secadoras de ropa eléctricas y de gas

4" X 50'



PRESENTACIÓN: BOLSA IMPRESA

MODELO	CÓDIGO	CANTIDAD POR CAJA	PRECIO DE LISTA UNITARIO*	PRECIO SUGERIDO AL PÚBLICO
DJ-CD450A	710631909138	1	\$863.55	\$1,182.00

Usos:

- Secadoras de ropa eléctricas y de gas  
- Extractor de baño y de cocina  
- Calefacción y aire acondicionado

\*Precios más I.V.A. / Precio público sugerido incluye I.V.A.



## ► Ductos de Aluminio

3, 4, 5, 6 Y 8"

PRESENTACIÓN: BOLSA  
CAJA



MODELO	CÓDIGO	CANTIDAD POR CAJA	PRECIO DE LISTA UNITARIO*	PRECIO SUGERIDO AL PÚBLICO
DJ-D38A	710631908605	10	\$87.38	\$119.60
DJ-D48A	710631908612	10	\$88.74	\$121.50
DJ-D48AC	710631910714	8	\$113.09	\$154.80
DJ-D58A	710631908926	6	\$136.44	\$186.80
DJ-D68A	710631908933	4	\$160.25	\$219.40
DJ-D88A	710631908971	3	\$194.95	\$266.80

Usos:

- Boilers
- Secadoras de ropa eléctricas y de gas
- Extractor de baño o de cocina
- Calefacción y aire acondicionado

## ► Ductos Rígidos

4" X 24"

PRESENTACIÓN: ETIQUETA



MODELO	CÓDIGO	CANTIDAD POR CAJA	PRECIO DE LISTA UNITARIO*	PRECIO SUGERIDO AL PÚBLICO
DJ-DR424A	710631909169	10	\$82.91	\$113.50

Usos:

- Boilers
- Secadoras de ropa eléctricas y de gas
- Extractor de baño o de cocina
- Calefacción y aire acondicionado

## ► Codo

4" X 90°

PRESENTACIÓN: ETIQUETA



MODELO	CÓDIGO	CANTIDAD POR CAJA	PRECIO DE LISTA UNITARIO*	PRECIO SUGERIDO AL PÚBLICO
DJ-E490AL	710631909176	10	\$69.27	\$94.80

Usos:

- Secadoras de ropa eléctricas y de gas
- Extractor de baño y de cocina

CONECTORES FLEXIBLES Y LLAVES DE CONTROL PARA AGUA

PRODUCTOS PARA GAS

LAVABO Y FREGADERO

SANITARIO

PRODUCTOS PARA DRENAJE

SISTEMA DE TUBERÍA PARA AGUA

SISTEMA DE TUBERÍA PARA GAS

PAQUETES DE INSTALACIÓN / ACCESORIOS LAVANDERÍA Y TINA

VÁLVULAS Y ACCESORIOS PARA TUBERÍA

FILTROS PARA AGUA

REGADERAS TRADICIONALES Y ELÉCTRICAS

GRIFERÍA





DUCTOS PARA EXTRACCIÓN DE AIRE

DESTAPACAÑOS

\*Modelos con empaque individual.

\*Precios más I.V.A. / Precio público sugerido incluye I.V.A.

## ► Ventilas y Repuestos

CONECTORES FLEXIBLES Y LLAVES DE CONTROL PARA AGUA	MODELO	CÓDIGO	CANTIDAD POR CAJA	PRECIO DE LISTA UNITARIO*	PRECIO SUGERIDO AL PÚBLICO	
PRODUCTOS PARA GAS	<b>CONTRA ROEDORES 4"</b>	DJ-R40VA	710631909145	12	\$124.77	\$170.80
LAVABO Y FREGADERO	PRESENTACIÓN: ETIQUETA					
SANITARIO	<b>TRADICIONAL 4"</b>	DJ-R40VH	710631908568	12	\$92.55	\$126.70
PRODUCTOS PARA DRENAJE	PRESENTACIÓN: ETIQUETA					
SISTEMA DE TUBERÍA PARA AGUA	<b>ALUMINIO 4"</b>	DJ-R40AL	710631909152	12	\$126.67	\$173.40
SISTEMA DE TUBERÍA PARA GAS	PRESENTACIÓN: ETIQUETA					
PAQUETES DE INSTALACIÓN / ACCESORIOS LAVANDERÍA Y TINA	<b>PLÁSTICA 4"</b>	DJ-R40RC	710631908575	12	\$51.20	\$72.50
VÁLVULAS Y ACCESORIOS PARA TUBERÍA	PRESENTACIÓN: ETIQUETA					

## ► Conector Universal

REGADERAS TRADICIONALES Y ELÉCTRICAS	MODELO	CÓDIGO	CANTIDAD POR CAJA	PRECIO DE LISTA UNITARIO*	PRECIO SUGERIDO AL PÚBLICO	
GRIFERÍA	<b>UNIVERSAL 5" / 6"</b>	DJ-DC56A	710631909381	6	\$65.01	\$92.00
DUCTOS PARA EXTRACCIÓN DE AIRE	PRESENTACIÓN: BOLSA IMPRESA					

\*Precios más I.V.A. / Precio público sugerido incluye I.V.A.

# Destapacaños

- Bombas de PVC
- Bomba Tipo Acordeón
- Cinta Plana Carrete
- Cinta Plana Estuche
- Barreno Caja Tambor
- Barreno con Manivela
- Barreno para Sanitario

CONECTORES  
FLEXIBLES  
Y LLAVES  
DE CONTROL  
PARA AGUA

PRODUCTOS  
PARA GAS

LAVABO  
Y FREGADERO

SANITARIO

PRODUCTOS  
PARA  
DRENAJE

SISTEMA  
DE TUBERÍA  
PARA AGUA

SISTEMA  
DE TUBERÍA  
PARA GAS

PAQUETES DE  
INSTALACIÓN  
/ ACCESORIOS  
LAVANDERÍA  
Y TINA

VÁLVULAS  
Y ACCESORIOS  
PARA TUBERÍA

FILTROS  
PARA  
AGUA





REGADERAS  
TRADICIONALES  
Y ELÉCTRICAS

GRIFERÍA

DUCTOS PARA  
EXTRACCIÓN  
DE AIRE





DESTAPACAÑOS  
PINZAS

# ► Destapacaños

CONECTORES FLEXIBLES Y LLAVES DE CONTROL PARA AGUA	MODELO	CÓDIGO	CANTIDAD POR CAJA	PRECIO DE LISTA UNITARIO*	PRECIO SUGERIDO AL PÚBLICO
PRODUCTOS PARA GAS	<div style="display: flex; justify-content: space-between; align-items: center;"> <div style="width: 30%;"> <p><b>BOMBA PVC 14 CM</b></p> <p>PRESENTACIÓN: ETIQUETA</p> </div> <div style="width: 20%; text-align: center;">  </div> <div style="width: 40%;"> <p>PD-101    710631914866    24</p> <p>- Taponamiento medio distancia corta</p> </div> </div>				
LAVABO Y FREGADERO	<div style="display: flex; justify-content: space-between; align-items: center;"> <div style="width: 30%;"> <p><b>BOMBA PVC 12 CM</b></p> <p>PRESENTACIÓN: ETIQUETA</p> </div> <div style="width: 20%; text-align: center;">  </div> <div style="width: 40%;"> <p>PD-102    710631914859    24</p> <p>- Taponamiento medio distancia corta</p> </div> </div>				
SANITARIO	<div style="display: flex; justify-content: space-between; align-items: center;"> <div style="width: 30%;"> <p><b>ACORDEÓN</b></p> <p>PRESENTACIÓN: ETIQUETA</p> </div> <div style="width: 20%; text-align: center;">  </div> <div style="width: 40%;"> <p>PD-103    710631914811    8</p> <p>- Taponamiento medio distancia corta</p> </div> </div>				
SISTEMA DE TUBERÍA PARA AGUA	<div style="display: flex; justify-content: space-between; align-items: center;"> <div style="width: 30%;"> <p><b>CARRETE</b></p> <p>PRESENTACIÓN: ETIQUETA</p> </div> <div style="width: 20%; text-align: center;">  </div> <div style="width: 40%;"> <p>PD-210    710631914828    5</p> <p>- 6.3 mm ancho x 6 m largo - Taponamiento mayor en una distancia de 6 m Tubería 1 ¼" - 2"</p> </div> </div>				
SISTEMA DE TUBERÍA PARA GAS	<div style="display: flex; justify-content: space-between; align-items: center;"> <div style="width: 30%;"> <p><b>ESTUCHE</b></p> <p>► Para destapar: Tuberías de drenaje y Chimeneas de ventilación</p> <p>PRESENTACIÓN: ETIQUETA</p> </div> <div style="width: 20%; text-align: center;">  </div> <div style="width: 40%;"> <p>PD-211    710631914835    3</p> <p>- 13 mm ancho x 12 m largo - Taponamiento mayor a una distancia de 6 a 12 m Tubería 2" - 4"</p> </div> </div>				
PAQUETES DE INSTALACIÓN / ACCESORIOS LAVANDERÍA Y TINA					
VÁLVULAS Y ACCESORIOS PARA TUBERÍA					
FILTROS PARA AGUA					
REGADERAS TRADICIONALES Y ELÉCTRICAS					
GRIFERÍA					
DUCTOS PARA EXTRACCIÓN DE AIRE					

\*Precios más I.V.A. / Precio público sugerido incluye I.V.A.

# ► Destapacaños

	MODELO	CÓDIGO	CANTIDAD POR CAJA	PRECIO DE LISTA UNITARIO*	PRECIO SUGERIDO AL PÚBLICO
<p><b>BARRENO</b></p> <p>► Para destapar tuberías de lavabos, fregaderos y regaderas</p> <p>PRESENTACIÓN: ETIQUETA</p> 	PD-201	710631914781	5	\$225.00	\$318.40
				- 6.3 mm diámetro x 7.6 m largo	- Taponamiento mayor en una distancia de 3 a 8 m Tubería 1 ¼" - 2"
<p><b>BARRENO C/ MANIVELA</b></p> <p>► Para destapar tuberías de lavabos, fregaderos y regaderas</p> <p>PRESENTACIÓN: CLAMSHELL</p> 	PD-202	710631914804	5	\$156.31	\$214.00
				- 6.3 mm diámetro x 3 m largo	- Taponamiento mayor en una distancia hasta de 3 m Tubería 1 ¼" - 2"
<p><b>BARRENO C/ MANIVELA</b></p> <p>► Para destapar tuberías de lavabos y fregaderos</p> <p>PRESENTACIÓN: ETIQUETA</p> 	PD-203	710631914798	3	\$370.52	\$524.40
				- 9.5 mm diámetro x 7.6 m largo	- Taponamiento mayor en una distancia hasta de 8 m
<p><b>BARRENO P/ SANITARIO</b></p> <p>► Para destapar sanitarios</p> <p>PRESENTACIÓN: ETIQUETA</p> 	PD-204	710631914842	5	\$178.92	\$300.90
				- 9.5 mm diámetro x 0.9 m largo	- Taponamiento mayor hasta de 1 m

CONECTORES FLEXIBLES Y LLAVES DE CONTROL PARA AGUA

PRODUCTOS PARA GAS

LAVABO Y FREGADERO

SANITARIO

PRODUCTOS PARA DRENAJE

SISTEMA DE TUBERÍA PARA AGUA

SISTEMA DE TUBERÍA PARA GAS

PAQUETES DE INSTALACIÓN / ACCESORIOS LAVANDERÍA Y TINA

VÁLVULAS Y ACCESORIOS PARA TUBERÍA

FILTROS PARA AGUA

REGADERAS TRADICIONALES Y ELÉCTRICAS

GRIFERÍA

DUCTOS PARA EXTRACCIÓN DE AIRE

DESTAPACAÑOS

\*Precios más I.V.A. / Precio público sugerido incluye I.V.A.

# ► Exhibidores y Muestrarios

## DESPACHADOR PARED 10 GANCHOS



MODELO	CANTIDAD POR CAJA	PRECIO DE LISTA UNITARIO
EC-EXH101	1	\$406.45

## DESPACHADOR PARED 5 GANCHOS



MODELO	CANTIDAD POR CAJA	PRECIO DE LISTA UNITARIO
EC-EXH102	1	\$219.56

## DESPACHADOR PARED 3 GANCHOS



MODELO	CANTIDAD POR CAJA	PRECIO DE LISTA UNITARIO
EC-EXH103	1	\$190.74

## DESPACHADOR BRIDA SENCILLO



MODELO	CANTIDAD POR CAJA	PRECIO DE LISTA UNITARIO
EC-EXH105	1	\$296.67

## DESPACHADOR BRIDA DOBLE



MODELO	CANTIDAD POR CAJA	PRECIO DE LISTA UNITARIO
EC-EXH106	1	\$355.41

## DESPACHADOR PAQUETES



MODELO	CANTIDAD POR CAJA	PRECIO DE LISTA UNITARIO
EC-EXH107	1	\$2,526.04

\*Precios más I.V.A. / Precio público sugerido incluye I.V.A.

# ► Exhibidores y Muestrarios

## PANEL RANURADO 61 X 122 CMS

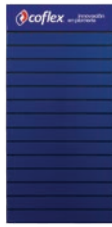

MODELO	CANTIDAD POR CAJA	PRECIO DE LISTA UNITARIO
EC-EXH200	1	\$2,196.70

## PANEL RANURADO 61 X 75CMS



MODELO	CANTIDAD POR CAJA	PRECIO DE LISTA UNITARIO
EC-EXH201	1	\$1,581.25

## EXHIBIDOR MOSTRADOR



EC-EXH601



EC-EXH603

MODELO	CANTIDAD POR CAJA	PRECIO DE LISTA UNITARIO
EC-EXH601	1	\$316.25
EC-EXH603	1	\$267.85

## EXHIBIDOR CONTRACANASTAS



MODELO	CANTIDAD POR CAJA	PRECIO DE LISTA UNITARIO
EC-EXH606	1	\$648.12

## EXHIBIDOR PB-200 Y PB-300



MODELO	CANTIDAD POR CAJA	PRECIO DE LISTA UNITARIO
EC-EXH622	1	\$252.23

## EXHIBIDOR P-B3080



MODELO	CANTIDAD POR CAJA	PRECIO DE LISTA UNITARIO
EC-EXH625	1	\$318.89

\*Precios más I.V.A. / Precio público sugerido incluye I.V.A.

# ► Exhibidores y Muestrarios

## EXHIBIDOR COLADERAS



MODELO	CANTIDAD POR CAJA	PRECIO DE LISTA UNITARIO
EC-EXH631	1	\$1,236.18

## TIRA DE IMPULSO



MODELO	CANTIDAD POR CAJA	PRECIO DE LISTA UNITARIO
EC-POP314	1	\$16.94

## CATÁLOGO DE PRECIOS



MODELO	CANTIDAD POR CAJA	PRECIO DE LISTA UNITARIO
EC-CAT003	1	\$100.65

## BASE BLANCA 4" / 8"



EC-EXH634



EC-EXH635

MODELO	CANTIDAD POR CAJA	PRECIO DE LISTA UNITARIO
EC-EXH634	1	\$111.10
EC-EXH635	1	\$160.71

## PANEL RANURADO 120 X 60 CMS



MODELO	CANTIDAD POR CAJA	PRECIO DE LISTA UNITARIO
EC-EXH642	1	\$2,196.70

## PANEL RANURADO 120 X 80 CMS



MODELO	CANTIDAD POR CAJA	PRECIO DE LISTA UNITARIO
EC-EXH646	1	\$3,106.29

\*Precios más I.V.A. / Precio público sugerido incluye I.V.A.



# ► Paquete Promocional

## PAC-A010 Válvula de Admisión Universal PRECIO: \$2,551.00

### ► CONTENIDO:

- 20 Válvulas de Admisión Universal P-B3080
- 2 Pósters EC-POS152
- 1 Etiqueta para Vitrina EC-ETI154
- 1 Glorificador EC-EXH625



EXHIBIDORES / MUESTRARIOS / PAQUETES

P-B3080

**Válvula UNIVERSAL**  
para tanque de sanitario  
P-B3080

- Funciona para:
  - Baja presión: Tanque a 2 m de alto
  - Alta presión: Equipo hidroneumático
- Sistema Anti-sifón\*
- Próbica interna de ajuste por tanque de agua
- Filtro protegido para evitar bacterias en el tanque que repite su funcionamiento
- Ataca adaptable a todo tamaño de tanque de sanitario
- Filtro renovable que filtra el agua de impulsión que succiona el sifonismo
- Exclusiva válvula reguladora para evitar el nivel de agua

**GARANTÍA 5 años**

INDICACION A CLIENTES: al usar agua oscura... 150m en el momento... 15 años de garantía... 10 años de garantía...

P-B3080

**Válvula UNIVERSAL**  
para tanque de sanitario  
P-B3080

**De Venta Aquí**

**GARANTÍA 5 años**

Funciona para Alta y Baja presión: el dispositivo a instalar por tipo de tanque. Si tenemos más dudas...

P-B3080

**Válvula UNIVERSAL**  
para tanque de sanitario  
P-B3080

- Alarma de advertencia si no hay tanque, indicando cantidad de una pieza con tiempo corto
- Fácil y práctico ajuste del nivel de agua
- Funciona para:
  - Baja presión: Tanque a 2 m de alto
  - Alta presión: Equipo hidroneumático
- Sistema Anti-sifón\*
- Control de vibración para evitar el nivel del tanque de agua
- Cuerpo renovable para facilitar el mantenimiento

**GARANTÍA 5 años**

El que sabe... exige

**coflex** innovación en plomería

\*Precios más I.V.A. / Precio público sugerido incluye I.V.A.

# ► Paquete Promocional

## PAC-A011

### Cuello y Brida Flexibles

PRECIO: \$860.00

#### ► CONTENIDO:

- 10 Cuellos Flexibles
- 5 Bridas Flexibles Cortas
- 1 Glorificador Cuello y Brida Flexible
- 1 Póster
- 1 Termoformado
- 25 Folletos
- 1 Colgante Cuello Flexible
- 1 Colgante Brida Flexible
- 1 Calcomanía BF / CF

#### CUELLO FLEXIBLE



#### BRIDA FLEXIBLE



#### EXHIBIDOR MOSTRADOR



#### POSTER



#### COLGANTE BRIDA



#### COLGANTE CUELLO



#### FOLLETO



#### TERMOFORMADO



#### CALCA VITRINA BF/CF



\*Precios más I.V.A. / Precio público sugerido incluye I.V.A.

# ► Paquete Promocional

**PAC-A013**

**Cuello y Brida Flexibles**

**PRECIO: \$1,718.00**

► **CONTENIDO:**

- 20 Cuellos Flexibles
- 10 Bridas Flexibles Cortas
- 5 Gorras
- 25 Folletos
- 5 Camisetas CF
- 1 Glorificador Cuello y Brida Flexible
- 1 Póster
- 2 Calcomanía BF y CF

**CUELLO FLEXIBLE**



**BRIDA FLEXIBLE**



**GORRA**



**FOLLETO**



**CAMISETA CF**



**EXHIBIDOR MOSTRADOR**



**POSTER**



**CALCA VITRINA BF Y CF**



\*Precios más I.V.A. / Precio público sugerido incluye I.V.A.

# ► Política de Servicio y Condiciones de Venta

CONECTORES FLEXIBLES Y LLAVES DE CONTROL PARA AGUA

PRODUCTOS PARA GAS

LAVABO Y FREGADERO

SANITARIO

PRODUCTOS PARA DRENAJE

SISTEMA DE TUBERÍA PARA AGUA

SISTEMA DE TUBERÍA PARA GAS

PAQUETES DE INSTALACIÓN / ACCESORIOS LAVANDERÍA Y TINA

VÁLVULAS Y ACCESORIOS PARA TUBERÍA

FILTROS PARA AGUA

REGADERAS TRADICIONALES Y ELÉCTRICAS

GRIFERÍA

DUCTOS PARA EXTRACCIÓN DE AIRE

DESTAPACAÑOS

## NUESTRO COMPROMISO

Embarcamos en un plazo máximo de 48 horas. Los productos pendientes de surtir se pueden tomar de la siguiente manera: a) Back Order ó stock out o b) Cancelar e incluir en un siguiente pedido, esto dependiendo de las políticas del Distribuidor.

Los pedidos pendientes de surtir se dejan como back orders/stock out para autorización o cancelación y se embarcarán al estar disponibles.

Una vez colocado y/o confirmado el pedido no se podrá realizar ninguna modificación, considerar el cambio en un nuevo pedido.

## POLÍTICA DE DEVOLUCIONES

Valor mínimo para tramitar recolección de mercancía en devolución: \$500 si el valor de la mercancía es menor la solicitud quedara pendiente hasta completar dicho monto en conjunto con otras solicitudes.

Costo del servicio de paquetería a cargo del Distribuidor solamente cuando las devoluciones sean solicitadas por las siguientes causas: a) Bajo movimiento de la mercancía en el punto de venta, b) Error al solicitar el pedido y c) Cancelación del pedido.

## CONDICIONES DE VENTA

- Estos precios no incluyen IVA y están sujetos a cambio sin previo aviso
- Esta lista de precios sustituye a todas las anteriores
- Flete pagado a destino o punto de reexpedición
- Cargo por manejo de \$400.00 mxn en pedidos menores a mínimos según política comercial
- Todos los productos COFLEX están garantizados contra defectos de materiales o mano de obra y su reposición se hace sin costo para el comprador
- COFLEX SA DE CV no se responsable por daños causados cuando el producto

ha sido mal instalado, si se le da un uso diferente a aquel para el que fue diseñado, si el producto fue expuesto a agentes químicos, mal uso o cualquier otra circunstancia en que la compañía no tenga control.

- Los datos, descripciones y las imágenes

de los productos en este catálogo pueden ser modificados sin previo aviso.

- Las fotos son meramente ilustrativas, no necesariamente representan la imagen del producto ofrecido; pueden variar en sus colores, accesorios o características técnicas.



## GARANTÍA

Todos los productos Coflex están garantizados contra defectos de materiales o fabricación y su reposición se hará sin costo para el comprador

La garantía ostentada en cada producto cubre cualquier defecto de fabricación del mismo a partir de la fecha indicada en la nota de venta y hasta el año establecido por el tipo de garantía ostentada

Para hacer valida cualquier garantía el consumidor deberá presentar el producto en el lugar de compra junto con la nota de venta o enviarlo porte pagado a nuestra dirección

Si el producto presenta defecto y desea hacer valida la garantía es necesario enviar la siguiente información y evidencias:

- Producto con falla, especificando el problema
- Fotografía del producto instalado
- Informar si hubo daños a causa de la falla
- Fotografía del daño
- Fecha de compra
- Nombre del distribuidor donde adquirió el producto
- En caso que sea un conector es necesario especificar la fecha marcada en la férula
- Mencionar si el producto fue instalado con otro producto de diferente marca (Especificar que marca)
- Es indispensable contar con el producto que presento la falla para realizar pruebas.

COFLEX no se hace responsable por daños causados cuando el producto ha sido mal instalado, si se le da un uso diferente a aquel para el que fue diseñado, si el producto fue expuesto a agentes químicos o por cualquier otra circunstancia en la que la compañía no tenga control.

# ► Glosario

## DEFINICIONES ROSCAS

- FIP: Tuerca rosca interna.  
 COMP.: Tuerca compresión.  
 A.M.: Tuerca ajuste manual de termoplástico de alta densidad.  
 N.H.: Tuerca con rosca para llave.  
 U.N.F.: Macho rosca fina.  
 M10.: Rosca milimétrica #10.  
 M.: Rosca exterior recta.  
 T.C.: Conexión directa a tubo de cobre o CPVC con anillo de compresión.  
 FLARE Sello cónico.  
 MNPT: Macho rosca cónica para tubería.  
 FNPT: Hembra rosca cónica para tubería.

## OTRAS DEFINICIONES

- S.C.: Sin contra para lavabo.  
 S.C.C.: Sin contra canasta.  
 S.T.: Sin trampa.

## EQUIVALENCIAS

- 1" Pulgada : 2.54 cm  
 1' Pie : 30.48 cm

## BACK ORDER

Partidas con faltante de material que queda en espera del arribo de materia prima para su producción y entrega.



## STOCK OUT

Faltante de material de Proveedores para producir una orden, el cual es informado al momento de ingresar el pedido en el sistema

## ACERO FORTE

Fórmula exclusiva de Coflex® que combina Acero Inoxidable y Polímero de Tecnología Avanzada en un trenzado

de diseño único en el mercado, brindando alto desempeño y seguridad.

## ACERO ULTRA

Trenzado que brinda máxima resistencia a la corrosión por ser fabricado con Acero Inoxidable Tipo 316L. Evite el contacto directo con agentes químicos.

## POLÍTICA DE RECLAMO

### Si detectas algún error en tu pedido...

El plazo máximo para presentar un reclamo será dentro de los primeros 15 días fecha factura y solo en el caso de faltantes, deberá ser dentro de los primeros 2 días (de acuerdo a las políticas de nuestros proveedores), vencido este plazo Coflex no asume ninguna responsabilidad, sin excepción alguna. Comunícate al **800-226-3539** o al mail [distribuidor@coflex.com.mx](mailto:distribuidor@coflex.com.mx)

Consulta la Política de Reclamos con su agente de ventas



## SUGERENCIAS DE PRODUCTOS

Para Coflex es importante conocer las necesidades que provengan del mercado. Si existe algún requerimiento especial y/o alguna sugerencia de producto que no esté en nuestro catálogo, comunícate al 800-226-3539 o al correo [distribuidor@coflex.com.mx](mailto:distribuidor@coflex.com.mx)

**Tu opinion es importante**

CONECTORES FLEXIBLES Y LLAVES DE CONTROL PARA AGUA

PRODUCTOS PARA GAS

LAVABO Y FREGADERO

SANITARIO

PRODUCTOS PARA DRENAJE

SISTEMA DE TUBERÍA PARA AGUA

SISTEMA DE TUBERÍA PARA GAS

PAQUETES DE INSTALACIÓN / ACCESORIOS LAVANDERÍA Y TINA

VÁLVULAS Y ACCESORIOS PARA TUBERÍA

FILTROS PARA AGUA

REGADERAS TRADICIONALES Y ELÉCTRICAS

GRIFERÍA

DUCTOS PARA EXTRACCIÓN DE AIRE

DESTAPACAÑOS

# ► Índice Alfabético

CONECTORES FLEXIBLES Y LLAVES DE CONTROL PARA AGUA	AB-A40	27	AI-103	73	CG-AH11	122	CP-AM22	115	CVSG-D35	25
	AB-A60	27	AI-200	73	CG-AM00	122	CP-CU11	115	CVSG-E35	25
	AB-A80	27	AI-201	73	CG-AM01	122	CP-CU21	115	CVSG-E50	25
	AB-A100	27	AI-202	73	CG-AM10	122	CP-CU22	115	DJ-CD450A	168
PRODUCTOS PARA GAS	AB-B40	27	AI-300	73	CG-AM11	122	CP-EH11S	115	DJ-CD48A	168
	AB-B60	27	AI-302	73	CG-AS10	123	CP-EH22S	115	DJ-D38A	169
	AB-B80	27	AI-304	73	CG-AS11	123	CP-EM11	115	DJ-D48A	169
	AB-C40	29	AI-400	73	CG-CU00	124	CP-EU11	115	DJ-D48AC	169
LAVABO Y FREGADERO	AB-C60	29	AI-401	73	CG-CU10	124	CP-EU21	115	DJ-D58A	169
	AB-C80	29	AI-500	73	CG-CU11	124	CP-EU22	115	DJ-D68A	169
	AB-D40	27	AL2-A40	12	CG-EH10	123	CP-TA01	116	DJ-D88A	169
	AB-D60	27	AL2-A55	12	CG-EH10S	123	CP-TA02	116	DJ-DC56A	170
SANITARIO	AB-D80	27	AL-A40	12	CG-EH11	123	CP-TE111	116	DJ-DR424A	169
	AB-D120	27	AL-A55	12	CG-EM10	123	CP-TE112	116	DJ-E490AL	169
	AB-D150	27	AL-A70	12	CG-EM11	123	CP-TE211	116	DJ-K45AS	170
	AB-G40	27	AL-A100	12	CG-EU00	123	CP-TE212	116	DJ-K48AX	170
PRODUCTOS PARA DRENAJE	AB-G60	27	AL-A200	12	CG-EU11	123	CP-TE221	116	DJ-R40AL	170
	AB-G80	27	AL-B40	12	CG-TA00	124	CP-TE222	116	DJ-R40RC	170
	AB-H60	29	AL-B55	12	CG-TA01	124	CP-TM221	116	DJ-R40VA	170
	AB-I40	27	AL-E40	20	CG-TE000	124	CP-VE11	116	DJ-R40VH	170
SISTEMA DE TUBERÍA PARA AGUA	AB-I60	27	AL-G40	12	CG-TE111	124	CP-VE22	116	DV-VA102	107
	AB-I80	27	AL-L40	20	CG-TH001	124	CR-AM01	144	E3834-WB	138
	AD-6C8F	138	AL-L55	20	CG-TH111	124	CR-AM02	144	EC-CAT003	176
	AD-H12M38-WN	138	AL-L70	20	CG-VE00	124	CR-C01	144	EC-EXH101	174
SISTEMA DE TUBERÍA PARA GAS	AG90-B100	42	AL-M40	20	CG-VE11	124	CR-C02	144	EC-EXH102	174
	AG90-B150	42	AL-M60	20	CG-VF00	125	CR-CD01	144	EC-EXH103	174
	AG-A60	42	AL-M80	20	CG-VF01	125	CR-CD02	144	EC-EXH105	174
	AG-A100	42	AL-T55	13	CG-VI10	125	CR-COR01	144	EC-EXH106	174
PAQUETES DE INSTALACIÓN / ACCESORIOS LAVANDERÍA Y TINA	AG-A150	42	AL-U55	13	CG-VI11	125	CR-E01	144	EC-EXH107	174
	AG-A200	42	AM-D50	30	CH-A100	96	CR-E02	145	EC-EXH200	175
	AG-A300	42	AM-E50	30	CH-A101	96	CR-T01	145	EC-EXH201	175
	AG-A400	42	AS-A35	21	CH-A102	96	CR-T02	145	EC-EXH601	175
VÁLVULAS Y ACCESORIOS PARA TUBERÍA	AG-A500	42	AS-A50	21	CH-A103	96	CR-TH01	145	EC-EXH603	175
	AG-B60	42	AS-B35	21	CH-A200	96	CR-TH02	145	EC-EXH606	175
	AG-B100	42	AS-B50	21	CH-A201	96	CR-TR01	145	EC-EXH622	175
	AG-B145	42	AS-E35	21	CH-A202	96	CR-TR02	145	EC-EXH625	175
FILTROS PARA AGUA	AG-B150	42	AS-E50	21	CH-A203	96	CR-VE01	145	EC-EXH631	176
	AG-B200	42	AS-F35	21	CL-ACO1	118	CR-VE02	145	EC-EXH634	176
	AG-B300	42	AS-F50	21	CL-AH11	117	CVLB-A40	19	EC-EXH635	176
	AG-B400	42	AV-A150	34	CL-AH22	117	CVLB-A55	19	EC-EXH642	176
REGADERAS TRADICIONALES Y ELÉCTRICAS	AG-B500	42	AW-A120	32	CL-AM11	117	CVLB-B16	19	EC-EXH646	176
	AG-P35	46	AW-A180	32	CL-AM22	117	CVLB-B20	19	EC-POP314	176
	AG-P55	46	CG-AC00	126	CL-CU11	117	CVLG-C40	19	ER-100	71
	AG-Q24	45	CG-AC01	126	CL-CU21	117	CVLG-C55	19	ER-101	71
GRIFERÍA	AG-Q36	45	CG-AC10	126	CL-CU22	117	CVLG-D40	19	ER-102	71
	AG-Q48	45	CG-AC11	126	CL-EU11	117	CVLG-D55	19	ER-103	71
	AG-Q60	45	CG-AC20	126	CL-HH01	118	CVSB-A35	26	ER-104	71
	AG-Q84	45	CG-AC21	126	CL-HH02	118	CVSB-A50	26	ER-110	71
DUCTOS PARA EXTRACCIÓN DE AIRE	AG-Y35	46	CG-AF00	122	CL-TE111	117	CVSB-B12	26	ER-A12	71
	AG-Y55	46	CG-AF01	122	CL-TE222	117	CVSB-B16	26	ER-A21	71
	AI-100	73	CG-AGM11	123	CP-AH11	115	CVSB-B20	26	ER-A34	71
	AI-101	73	CG-AGM22	123	CP-AH22	115	CVSG-C35	25	ER-A78	71
DESTAPACAÑOS	AI-102	73	CG-AH10	122	CP-AM11	115	CVSG-C50	25	ER-B12	71

GA-010	163	IP-128	36	IP-660	140	PA-B1818	110	P-B6025T	87
GA-011	163	IP-133	37	IP-661	140	PAC-A002	83	P-B6025U	87
GA-012	163	IP-133P	37	IP-701	141	PAC-A006	83	P-B6026	87
GA-013	163	IP-134	37	IP-702	141	PAC-A010	84	P-B6028	85
GA-014	163	IP-134P	37	IP-705P	141	PAC-A011	83	P-B6031	85
GF-D200	161	IP-137	38	IP-707	141	PAC-A013	83	P-B6031-BL	85
GF-D201	161	IP-138	37	IP-708	141	PA-D212	110	P-B6032	86
GF-D300	162	IP-139	37	IP-711	141	PB-103	83	P-B6033	85
GF-M400	162	IP-141	37	IP-712	141	PB-104	83	P-B6034	86
GF-M401	162	IP-142	37	IP-713	141	PB-108	83	P-B6036	87
GF-M402	162	IP-143	38	IP-801C	54	PB-114	82	P-B6037	86
GF-M450	162	IP-144P	38	IP-802C	55	PB-115	82	P-B6038	85
GL-D200	160	IP-170	38	JAS-B150	49	PB-121	82	P-B6040	87
GL-D201	160	IP-171	38	JAS-B250	49	PB-150	82	P-B6042	86
GL-D300	160	IP-200	48	JVR-IM150	133	PB-155	82	P-B6120	86
GL-D301	160	IP-200P	48	JVR-IM300	133	PB-200	82	P-B7000	91
GL-D400	160	IP-201	48	JVWB-A150	33	PB-203	82	P-B7002	91
GL-D400-S	160	IP-202	48	LL2-A40	18	P-B2034	89	P-B7100	91
GL-M300	161	IP-202P	48	LL2-A55	18	P-B2040	91	P-B9000	63
GL-M400	161	IP-206	48	LL-A40	18	P-B2045	91	P-B9001	63
GL-M400-A	161	IP-206P	48	LL-A55	18	P-B2046	91	P-B9001P	63
GM-R001	164	IP-208	48	LL-A100	18	PB-205	83	P-B9002	63
GM-R002	164	IP-208P	48	LS-A35	24	P-B2051	92	P-B9005	63
GM-R010	164	IP-210	48	LS-A50	24	P-B2052	92	P-B9007	64
GM-R011	164	IP-210P	48	LS-E35	24	P-B2053	92	P-B9010	63
GM-R020	164	IP-362	139	LS-F35	24	P-B2060	92	P-B9015	72
GM-R030	164	IP-363	139	MG-A60	44	PB-300	82	P-B9021	64
GM-R100	164	IP-364	139	MG-A100	44	P-B3011	84	P-B9022	64
GR-D210	164	IP-400	55	MG-A150	44	P-B3011C	84	P-B9023	64
GR-D211	165	IP-401	55	MG-A200	44	P-B3040	84	P-B9024	64
GR-D212	165	IP-402	55	MG-A250	44	P-B3045	84	P-B9025	64
GR-D213	165	IP-403	55	MG-B60	44	P-B3070	142	P-B9026	64
GR-D300	163	IP-404	55	MG-B100	44	P-B3080	84	P-B9028P	61
GR-M300	165	IP-405	55	MG-B150	44	P-B3090	84	P-B9029P	61
GT-007	108	IP-410	55	MG-B200	44	PB-402	83	P-B9030	63
GT-010	108	IP-411	55	MG-B250	44	P-B5061	89	P-B9032	63
GT-015	108	IP-412	55	NH-C001	107	P-B5062	89	P-B9035	63
GT-020	108	IP-413	55	NM-D01	143	P-B5064	89	P-B9050	62
GT-125	108	IP-420	56	NM-D02	143	P-B5065	89	P-B9051	62
IP-100	35	IP-421	56	NM-D03	143	P-B6000	89	P-B9052P	61
IP-100P	35	IP-430	56	PA-A44	110	P-B6002	90	P-B9053P	61
IP-102	35	IP-431	56	PA-A64	110	P-B6004	89	P-B9054P	61
IP-104	35	IP-450	57	PA-A66	110	P-B6006	90	P-B9055	62
IP-104P	35	IP-603	139	PA-B22	110	P-B6007	90	P-B9056	62
IP-106	35	IP-604	139	PA-B33	110	P-B6008	90	P-B9065	64
IP-108	35	IP-605	139	PA-B43	110	P-B6009	90	P-B9103	62
IP-108P	35	IP-640	139	PA-B44	110	P-B6010	87	P-B9104	62
IP-110	35	IP-641	140	PA-B64	110	P-B6020	88	PC-101	100
IP-120	36	IP-642	140	PA-B66	110	P-B6021	85	PC-101G	100
IP-120P	36	IP-646	140	PA-B88	110	P-B6021C	85	PC-102	100
IP-122	36	IP-647	140	PA-B1010	110	P-B6022	86	PC-102G	100
IP-124	36	IP-658	140	PA-B1212	110	P-B6023	86	PC-115	104
IP-124P	36	IP-659	140	PA-B1515	110	P-B6025	87	PC-116	104

CONECTORES FLEXIBLES Y LLAVES DE CONTROL PARA AGUA

PRODUCTOS PARA GAS

LAVABO Y FREGADERO

SANITARIO

PRODUCTOS PARA DRENAJE

SISTEMA DE TUBERÍA PARA AGUA

SISTEMA DE TUBERÍA PARA GAS

PAQUETES DE INSTALACIÓN / ACCESORIOS LAVANDERÍA Y TINA

VÁLVULAS Y ACCESORIOS PARA TUBERÍA

FILTROS PARA AGUA

REGADERAS TRADICIONALES Y ELÉCTRICAS

GRIFERÍA

DUCTOS PARA EXTRACCIÓN DE AIRE

DESTAPACAÑOS

# ► Índice Alfabético

CONECTORES FLEXIBLES Y LLAVES DE CONTROL PARA AGUA	PC-117	104	PC-B101	107	PH-206P	65	PR-M305	90	SP-SS12	119
	PC-150	100	PC-B120	107	PH-207	65	PR-M410	154	ST-100	109
	PC-151	100	PC-B121	107	PH-207P	65	PR-M501	155	ST-101	109
	PC-152	101	PC-G18	47	PH-208	69	PR-M503	155	ST-201	109
	PC-152-10	101	PC-G24	47	PH-209	65	PR-M600	155	ST-203	109
PRODUCTOS PARA GAS	PC-160	100	PC-G36	47	PH-210	69	PR-T101	156	ST-204	109
	PC-161	100	PC-G48	47	PH-213	65	PR-T102	156	ST-205	109
	PC-162	101	PD-101	172	PH-214	65	PR-T103	156	TB-100	54
LAVABO Y FREGADERO	PC-162-10	101	PD-102	172	PH-215	69	PS-A001	88	TB-200	54
	PC-301	101	PD-103	172	PH-219	70	PS-A001C	88	TB-210	54
	PC-302	101	PD-201	173	PH-220	70	PS-A002	88	TB-A214	92
	PC-303	101	PD-202	173	PH-221	70	PS-A003	88	TB-A214P	92
	PC-304	102	PD-203	173	PH-222	70	PS-A005	88	TB-A215P	92
SANITARIO	PC-305	101	PD-204	173	PH-223	70	PS-A006	88	TB-A300	93
	PC-310	102	PD-210	172	PH-224	70	PS-A015	88	TB-A301	93
	PC-311	102	PD-211	172	PH-225	70	PS-B001	74	TB-A302	93
	PC-320	102	PF-A500	148	PH-230	68	PS-B002	74	TF-050	60
	PC-320-CS	102	PF-B205	151	PH-231	68	PS-B003	74	TF-100	60
PRODUCTOS PARA DRENAJE	PC-321	102	PG2-B150	49	PH-232	133	PS-B005	74	TF-105	60
	PC-321-CS	102	PG3-A200	49	PH-245	133	PS-B007	74	TF-110	60
	PC-340	103	PG3-B150	49	PH-260	70	PS-D001	94	TG-D0L12	122
SISTEMA DE TUBERÍA PARA AGUA	PC-401	105	PG3-B150E	50	PH-262P	65	PS-D002	94	TG-D0L25	122
	PC-402	105	PG3-B250	49	PH-300	66	PS-D004	94	TG-D0L50	122
	PC-403	105	PG3-B300	49	PH-301	66	PS-D007	94	TG-D0L100	122
	PC-404	105	PG5-B40	50	PH-307	67	PS-D009	94	TG-D1L100	122
	PC-405	105	PG5-B150	50	PH-350	66	PS-D012	94	TG-D1L12	122
SISTEMA DE TUBERÍA PARA GAS	PC-406	105	PG5-B250	50	PH-400	66	PS-E001	130	TG-D1L25	122
	PC-410	106	PG5-B300	50	PH-407	67	PS-E002	130	TG-D1L50	122
	PC-450	106	PH-050	66	PH-500	66	PS-E008	131	TG-HH01	125
	PC-451	106	PH-057	67	PH-507	67	PS-E009	131	TG-HH03	125
	PC-460	106	PH-070	68	PH-600	66	PS-F005	76	TG-HH10	125
PAQUETES DE INSTALACIÓN / ACCESORIOS LAVANDERÍA Y TINA	PC-461	106	PH-072	68	PL-102	132	PS-F006	76	TG-HH11	125
	PC-500	102	PH-073	68	PL-103	132	PS-F007	77	TM-A1L100	114
	PC-501	102	PH-074	68	PL-104	132	PS-F008	77	TM-A2L100	114
	PC-502	102	PH-075	68	PL-A100	72	PS-G001	132	TM-A3L100	114
	PC-503	102	PH-100	66	PL-A101	72	PSV-B001	75	TM-A8L100	114
VÁLVULAS Y ACCESORIOS PARA TUBERÍA	PC-504	102	PH-101	66	PL-B100	72	PSV-B002	75	TP-1070	93
	PC-505	103	PH-103	66	PL-B200	72	PSV-D001	95	TP-1071	93
	PC-506	103	PH-105	67	PL-B201	72	PSV-D004	95	TP-1072	93
	PC-507	102	PH-107	67	PR-C400	154	PSV-D007	95	TX-A1L15	114
	PC-508	103	PH-114	72	PR-C401	154	PSV-D011	95	TX-A1L30	114
FILTROS PARA AGUA	PC-509	103	PH-115	72	PR-C402	154	PSV-F005	78	TX-A1L91	114
	PC-510	104	PH-120	67	PR-C500	155	PSV-F006	78	TX-A2L03	114
	PC-511	104	PH-125	67	PR-E100	156	PSV-F007	79	TX-A2L15	114
	PC-520	104	PH-135	68	PR-E101	156	PSV-F008	79	TX-A2L30	114
	PC-521	104	PH-200	69	PR-E102	156	PT-101	133	TX-A2L91	114
GRIFERÍA	PC-600	103	PH-201	69	PR-E200	157	PT-102	133	TX-B1L30	114
	PC-601	103	PH-202	69	PR-E210	157	RG-PFB10	56	TX-B1L91	114
	PC-611	101	PH-202P	69	PR-E211	157	SP-SG01	119	TX-B2L30	114
	PC-612	101	PH-203	69	PR-E220	157	SP-SG02	119	TX-B2L91	114
	PC-613	106	PH-204	65	PR-E221	157	SP-SS01	119	TX-HH02	118
DUCTOS PARA EXTRACCIÓN DE AIRE	PC-921	104	PH-205	65	PR-E300	157	SP-SS02	119	TX-R1L15	114
	PC-B100	107	PH-206	65	PR-E301	157	SP-SS11	119	TX-R1L30	114
DESTAPACAÑOS										



TX-R1L91	114	UPP-4	53	VLB-A20	16	VWB-A150	32
TX-R2L03	114	UPP-4S	53	VLB-A30	16	VWB-A180	32
TX-R2L15	114	UPP-5	53	VLB-B16	16	VWBY-A30	33
TX-R2L30	114	UPP-6	53	VLB-B20	16	WF-100	148
TX-R2L91	114	UTB-4	138	VLB-B30	16	WF-110	149
UAC-4	138	UTC-5	51	VLB-C16	16	WF-150	151
UAC-10	138	UTC-6	51	VLB-C20	16	WF-180	151
UCE-38	52	UTC-8	51	VLB-C24	16	WF-200	148
UCE-56	50	UTCB-5	52	VLB-C30	16	WF-300	148
UCE-58	50	UTCB-6	52	VLB-C36	16	WF-600	150
UCE-66	50	UTH-5	52	VLB-D16	16	WF-601	150
UCE-68	50	UTH-6	52	VLB-D20	16	WF-800	150
UCE-90	50	UTH-8	52	VLB-D30	16	WF-900	151
UCE-90T	50	UTI-14	53	VLB-D36	16	WF-R101-SP	149
UCE-91	50	UTI-14M	53	VLB-T20	17	WF-R102-SP	148
UCE-91T	50	UTT-38	51	VL-K40	14	WF-R181	151
UCT-44	50	UTT-56	51	VL-K55	14	WF-R201-SP	149
UCT-54	50	UTU-5	51	VL-K70	14	WF-R202-SP	149
UCT-56	50	UTU-6	51	VL-K85	14	WF-R801	150
UCT-58	50	VB-A40	28	VL-K100	14	WF-R901	151
UCT-64	50	VB-A60	28	VL-T55	15	WT12-120	143
UCT-66	50	VB-A80	28	VM-D50	30	WT12-60	143
UCT-68	50	VB-B40	28	VM-E50	30	WT34-120	143
UCT-86	50	VB-B60	28	VN-A40	31	WT34-60	143
UCU-5	51	VB-B80	28	VN-A65	31	WT1-120	143
UCU-6	51	VB-I80	28	VN-A90	31	WTG12-60	57
UNC-46	51	VB-I100	28	VN-A110	31	WTG34-60	57
UNC-56	51	VB-I120	28	VN-A155	31		
UNC-58	51	VG-A60	43	VN-B50	31		
UNC-64	51	VG-A100	43	VN-B90	31		
UNC-66	51	VG-A150	43	VN-B110	31		
UNC-68	51	VG-A200	43	VN-B155	31		
UNC-88	51	VG-A300	43	VR-A150	34		
UNCS-68	52	VG-A400	43	VR-A300	34		
UNT-44	52	VG-A500	43	VR-E30	34		
UNT-48	52	VG-B60	43	VR-E70	34		
UNT-4C8	138	VG-B100	43	VR-E200	34		
UNT-56	52	VG-B150	43	VS-A35	22		
UNT-58	52	VG-B200	43	VS-A50	22		
UNT-64	52	VG-B300	43	VS-B-A16	23		
UNT-66	52	VG-B400	43	VS-B-A20	23		
UNT-68	52	VG-B500	43	VS-B-B16	23		
UNT-6C8	138	VG-P35	46	VS-B-B20	23		
UNT-86	52	VG-P55	46	VS-B-C16	23		
UNT-88	52	VG-Y55	46	VS-B-C20	23		
UNT-8C8	138	VL-A40	14	VS-E35	22		
UNU-4	51	VL-A55	14	VS-E50	22		
UNU-5	51	VL-A70	14	VS-F35	22		
UNU-54	52	VL-A100	14	VS-M35	22		
UNU-6	51	VL-A200	14	VS-M50	22		
UNU-65	52	VL-B40	14	VS-N35	22		
UNU-86	52	VL-B55	14	VS-N50	22		
UNU-8C	138	VLB-A16	16	VWB-A120	32		

CONECTORES FLEXIBLES Y LLAVES DE CONTROL PARA AGUA

PRODUCTOS PARA GAS

LAVABO Y FREGADERO

SANITARIO

PRODUCTOS PARA DRENAJE

SISTEMA DE TUBERÍA PARA AGUA

SISTEMA DE TUBERÍA PARA GAS

PAQUETES DE INSTALACIÓN / ACCESORIOS LAVANDERÍA Y TINA

VÁLVULAS Y ACCESORIOS PARA TUBERÍA

FILTROS PARA AGUA

REGADERAS TRADICIONALES Y ELÉCTRICAS

GRIFERÍA

DUCTOS PARA EXTRACCIÓN DE AIRE

DESTAPACAÑOS

**EDICIÓN N° 34**

Precios vigentes a partir del 6 de julio de 2021

EC-CAT003

\$ 100.65 MXN



M É X I C O

**Catálogo 2021**

**coflex.com.mx**

**CENTRO DE CONTACTO**

800 226 3539

distribuidor@coflex.com.mx

**SÍGUENOS**

 @CoflexInnovacion

**OFICINA ADMINISTRATIVA**

Hidalgo 602 Pte.

Monterrey, N.L. México 64000

Tel.: +52 (81) 8344 5919

Fax: +52 (81) 8344 6640

**PLANTA**

Juan Rulfo 1040

Santa Catarina, N.L. México 66359

Tel.: +52 (81) 8389 2800

Fax: +52 (81) 8389 2810