

WASSER®

clever®



C A T Á L O G O 2 0 1 6



La moda, pasa de moda. El estilo... es para siempre.





Diseño e innovación en grifería.



INDICE

Extras	9	Tecno-Project.Inox	48
Smart Touch	11	Tecno-Project	50
Smart Sensor IR	12	Eletech	53
Fluxómetros Smart	14	Nakar	55
Dispensadores Smart	15	S1	56
Regaderas Smart	16	S2	58
Monomandos S2	18	S3	60
Monomandos S3	19	S4	62
Geo	20	S7	64
Monomandos S9	21	Berlín	66
DQP Extreme	23	Leipzig	68
Argenta	24	Munich	70
Viereck	26	Lubeg	72
Terra	28	Hamburgo	74
Quadratto	30	Tanques Ocultos	75
Kad	32	Refacciones	75
Eros	34	WC'S	79
Spazio	35	Pulsadores	80
Manhattan	37	Regaderas	81
Infinity	38	Brazos	83
Infinity Accesorios	43	Sistemas de Drenaje	84



¿POR QUÉ UTILIZAR GRIFOS ELECTRÓNICOS?

AHORRO DE AGUA

Hay dos factores principales a tener en cuenta al instalar grifos, duchas y dispositivos de descarga automática: En primer lugar, la cantidad de agua que fluye, y en segundo lugar, los costos de energía involucrados en el calentamiento del agua.

Los productos piezoeléctricos tienen una función de encendido y apagado, lo que permite a los usuarios detener el flujo de agua antes de que el ciclo se haya completado. En caso de que el proyecto requiera un fuerte ahorro de agua, el rendimiento de los productos Wasser Smart puede ser programado para disminuir drásticamente el consumo de agua.

AHORRO DE DINERO

Wasser en su nueva línea Smart ofrece una manera rentable de reducir los costos de la distribución de agua en las zonas comunes, reduciendo al mínimo la cantidad de aguas residuales, por lo tanto, reduce el gasto del consumo de agua, así como los costos de calefacción.

A diferencia de los grifos de accionamiento manual que a menudo se dejan correr parcialmente abiertos, los grifos electrónicos se apagan automáticamente después de su uso. Esto asegura la conservación, ahorro y gastos de agua. En promedio, los grifos electrónicos generan un ahorro de agua de más de 70% en comparación con los grifos normales. Esto se logra mediante la eliminación de los residuos de agua entre los diferentes pasos de lavado de mano.

BAJO COSTO DE MANTENIMIENTO

Debido a su alta tecnología y diseño, el mecanismo de los productos Wasser Smart no sufren de los problemas relacionados con la cal y son a prueba de vandalismo. Lo que se traduce en costos de mantenimiento mínimos.

MEJORA DE HIGIENE

REDUZCA EL IMPACTO DE LA PANDEMIA DE INFLUENZA H1N1

En las instalaciones públicas con muchos usuarios distintos, la activación de sensor IR reduce la propagación de gérmenes y aumenta la limpieza del ambiente.

Lavarse bien las manos sigue siendo la clave para detener la propagación de gérmenes. El servicio de control de infecciones en los hospitales, asesora al personal y los visitantes para que cuando se laven las manos usen una toalla de papel para cerrar la llave.

Con grifería de sensor IR el usuario no necesita tocar el grifo para encender o apagar el flujo de agua. Esto elimina una fuente potencial de contaminación cruzada.

MINIMIZA EL RIESGO DE LEGIONELLA

Los baños tienen un papel importante en el diseño y la función de cada edificio. Esto es especialmente importante en instalaciones educativas debido al alto nivel de uso y la exposición al público.

La enfermedad de los legionarios y fiebre de Pontiac se asocian con la presencia de la bacteria Legionella en el sistema de agua. Es una neumonía grave (puede ser fatal) que afecta a personas de mediana edad, pero con frecuencia ocurre en personas cuya resistencia a la infección se ha reducido del 30% al 5% en de la mayoría de los casos son fatales. La enfermedad del legionario se contagia por la inhalación de aire que contiene la bacteria Legionella en las gotas de agua invisibles conocidos como aerosol.

En hoteles y balnearios no cuentan con ningún programa de control efectivo de Legionella, la enfermedad de los legionarios puede ser causada por la corriente de agua de un grifo, una ducha, un retrete o de burbujas que suben a través del agua en una piscina de hidromasaje.

Las bacterias de Legionella pueden sobrevivir de forma natural en el medio ambiente, vivir y multiplicarse en agua a temperaturas de 20 ° C a 45 ° C. Si el sistema de agua se mantiene de forma no adecuada, las cifras aumentan de forma exponencial.

Hay varias acciones que deben ser tomadas para el control de Legionella; La principal forma de hacerlo es manteniendo la temperatura del agua fuera del rango en el que las bacterias pueden sobrevivir que ronda entre los 20 ° C a 45 ° C y se recomienda almacenar el agua por debajo de 15 ° C y para almacenar agua caliente se deberá someter a los 65 ° C.

La manera más eficaz de lograr estos objetivos es almacenar y distribuir el agua a altas temperaturas y el uso de una válvula termostática de mezclado o un grifo termostático. El grifo termostático es mejor, ya que se mezcla el agua en el punto de uso.

Los Productos electrónicos y termostáticos de Wasser Smart son especialmente diseñados para prevenir la propagación de gérmenes, quemaduras y Legionella. Otra forma de evitar la contaminación de Legionella es llevar a cabo un lavado periódico llamado descarga higiénica, para asegurarse de que no haya agua atrapada en el sistema de tuberías. Estas medidas preventivas son posibles gracias a la opción de descarga higiénica a 24 horas que viene incluida en los sistemas de higiene en los dispositivos Wasser Smart.





SISTEMA ANTIVANDÁLICO

ANTIVANDALISMO

Los baños públicos son objetivos ideales para los vándalos. Están abiertos al público, pero lo suficientemente aislado para que los vándalos no sean detectados.

Las manetas son especialmente vulnerables a todo tipo de abusos provocando fallos prematuros en las manetas, lo que conduce a costosas reparaciones. La mayoría de los sistemas electrónicos de descarga Wasser Smart no tienen manetas y por lo tanto son libres de actos de vandalismo.

RENTABLE

La grifería electrónica le permite controlar el agua de manera eficiente, ahorrar energía, reducir los gastos de mantenimiento y reducir costos sin sacrificar el diseño, la funcionalidad y fiabilidad.

FÁCIL DE INSTALAR

Con las mejoras en la tecnología de sensores y la opción de utilizar baterías, los plomeros pueden instalar grifos electrónicos, sin la ayuda de un electricista.

Los grifos electrónicos de Wasser Smart son tan fáciles de instalar como cualquier grifo normal y son de bajo mantenimiento.

FLUJO ESTABLE

El tiempo de flujo es electrónicamente preestablecido y sigue siendo el mismo en toda la vida útil del producto. Esto puede ser programado y modificado según sean sus necesidades.

TOUCH

Wasser ha creado y puesto en marcha la línea de grifería electrónica de cierre automático operado por el contacto (TOUCH) (tecnología Piezoeléctrica). Es una versión electrónica de los sistemas mecánicos de cierre automático.

Siendo conscientes de los graves problemas relacionados con los mecanismos de sistemas de lavado y/o duchas, Wasser proporciona una solución rentable, durable y confiable.

SIN BARRERAS

Activación por control táctil, fácil de utilizar por niños pequeños, ancianos y discapacitados.

SENSOR INFRARROJO IR

La tecnología de sensor infrarrojo aumenta la higiene en los baños públicos. Sorprendentemente, el lugar más sucio en el baño, en lo que a gérmenes se refiere, son las manetas de la grifería o duchas, que es donde se encuentra la mayoría de los gérmenes.

WASSER SMART

Ofrece dos tipos de grifería, la tecnología libre de contacto con sensor IR (Infra Rojo) y los grifos de toque "TOUCH" con sistema piezoeléctrico.

AHORRO DE AGUA Y AHORRO DE DINERO.

Los grifos Wasser Smart le ayudan a controlar el agua eficientemente, a conservar la energía y reducir los gastos de mantenimiento, todo esto sin sacrificar diseño funcionalidad y fiabilidad de uso.

RESISTENCIA AL VANDALISMO.

Nuestros productos son ideales para las áreas publicas que siempre están expuestas al vandalismo. Hay gente que disfruta de "probar" la resistencia de las manetas de los grifos , o son propensos a llevarse "recuerdos" como manetas o aireadores. Los productos Wasser Smart son anti vandálicos, en su mayoría no tienen manetas y los aireadores son anti robo , no cuentan con piezas para llevarse de recuerdo.

FÁCIL DE INSTALAR.

Gracias a los avances en la tecnología empleada en nuestros productos los grifos Wasser Smart son muy fáciles de instalar y fáciles de dar mantenimiento.

Presión recomendada de 0.5 a 3.5 bar.

Imagen + diseño + tecnología = Wasser Smart

Costo amortizable, al ahorrar energía , agua y gas.

CONCIENCIA ECOLÓGICA.

Las líneas Wasser Smart son personalizables al 100% en función de tiempo de descarga, flujo de agua , descargas de limpieza automática, longitud de caños, de baterías, eléctricos o ambas fuentes de energía. Contamos con una amplia gama de productos que se adaptan a sus necesidades, dejando a usted diseñar su baño como usted decida, con Wasser Smart la grifería institucional se vuelve parte del diseño de su baño.



EXTRAS

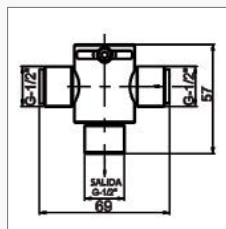

VÁLVULA PRE- MEZCLA DE AGUA WE 13.300

MANTENIMIENTO



CAJA DE HERRAMIENTAS WE 13.100

Incluye lo necesario para el control y mantenimiento de la grifería **Wasser Smart**.
Para obtener más información consulte www.wassermexico.com

CONTROL REMOTO

CONTROL REMOTO PARA DISPENSADORES DE JABÓN

WE 35.090

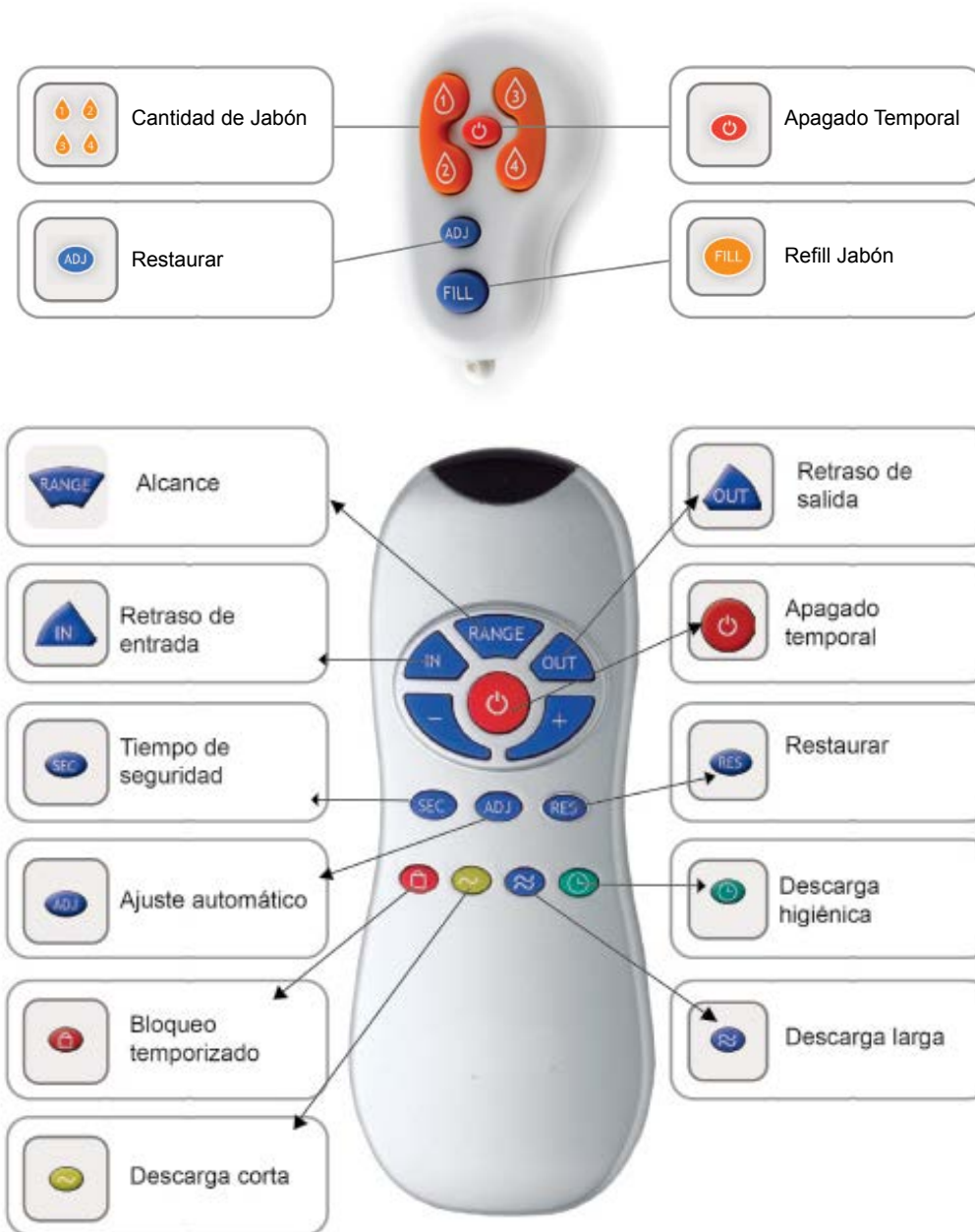

CONTROL REMOTO PARA PRODUCTOS IR

Incluido en la caja de herramientas.

Para obtener más información consulte www.wassermexico.com

WE CR001



SMART

LÍNEA SMART - TOUCH

- FLUJO Y RANGO REGULABLE ·
- FÁCIL DE INSTALAR ·
- ELEGANTE DISEÑO ·
- LATÓN CROMADO ·
- ANTIVANDÁLICO ·

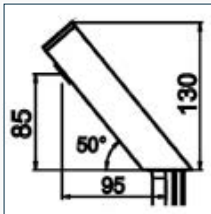

SMART TOUCH LED

WE 22.550

Grifo electrónico con botón piezoeléctrico e iluminación led

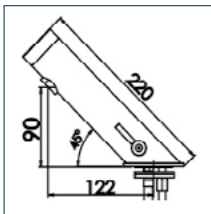

SMART WASSER TOUCH

WE 22.581

Grifo electrónico con botón piezoeléctrico y mezclador de agua

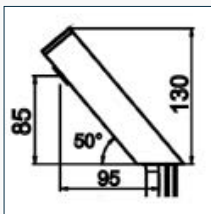

SMART B TOUCH

WE 22.582

Grifo electrónico con botón piezoeléctrico

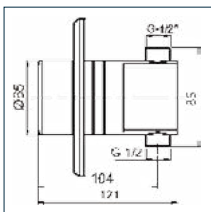

SMART SMART RAIN TOUCH

WE 61.370

Ducha electrónica con botón piezoeléctrico para agua premezclada

SMART
C TOUCH LED

WE 28.012

Grifo electrónico con botón piezoeléctrico e iluminación led

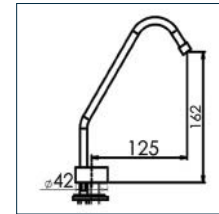

LÍNEA SMART - SENSOR INFRAROJO IR

- FLUJO Y RANGO REGULABLE A CONTROL REMOTO
- DESCARGA DE LIMPIEZA CADA 24 HRS.
- ALIMENTACIÓN CA / CD
- FÁCIL DE INSTALAR
- LATÓN CROMADO
- ANTIVANDÁLICO

SMART
CALYPSO IR

WE 35.070

Grifo electrónico con sensor IR

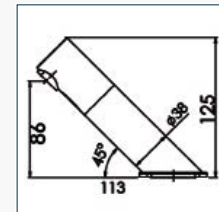

SMART
WASSER IR

WE 22.580

Grifo electrónico con sensor IR y mezclador de agua

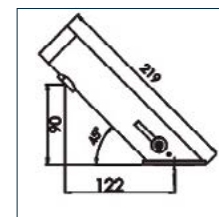

SMART
PERFECT 2 IR

WE 35.130

Grifo electrónico con sensor IR a muro

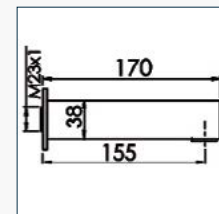

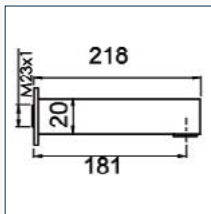

SMART
CIRQUE IR

WE 35.220

Grifo electrónico con sensor IR
a muro

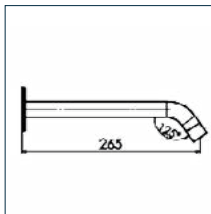

SMART
MAGIC IR

WE 34.040

Grifo electrónico con sensor IR
a muro

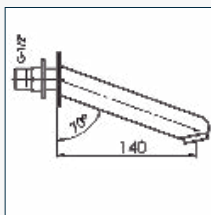

SMART
DROP IR

WE 34.060

Grifo electrónico con sensor IR
a muro

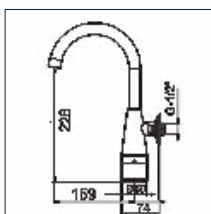

SMART
SMART 2 IR

WE 34.010

Grifo electrónico con sensor IR
a muro

LÍNEA SMART - FLUXÓMETROS

- FLUJO Y RANGO REGULABLE A CONTROL REMOTO
- RANGO DE PRESIÓN DE 0.5 KG A 3 KG
- DESCARGA DE LIMPIEZA CADA 24 HRS.
- ALIMENTACIÓN POR BATERÍA 9 VOLTS
- COMPONENTES REEMPLAZABLES
- BOTÓN DE DESCARGA MANUAL
- EXCELENTE EFICIENCIA
- ANTIVANDÁLICO
- FÁCIL LIMPIEZA

SMART SMART WC IR

WE 30.200

*Fluxómetro para W.C. IR
con botón para descarga
manual*



NOM
NOM-055-CONAGUA-1996

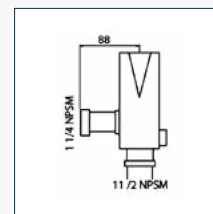

SMART SMART URINAL IR

WE 30.020

*Fluxómetro para mingitorio IR
con botón para descarga
manual*



NOM
NOM-055-CONAGUA-1996

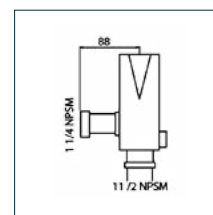

SMART

LÍNEA SMART - DISPENSADORES DE JABÓN IR

FLUJO Y RANGO REGULABLE A CONTROL REMOTO ·

FUNCIONA CON CUALQUIER TIPO DE JABÓN O GEL ·

ALIMENTACIÓN CA / CD ·

LATÓN CROMADO ·

ANTIVANDÁLICO ·

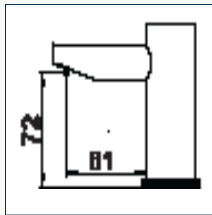

SMART CLEAN SOAP IR

WE 23.991

*Dispensador de jabón
con sensor IR*

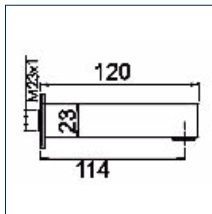

SMART CIRQUE SOAP IR

WE 35.092

*Dispensador de jabón
con sensor IR*

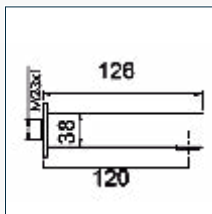

SMART PERFECT 2 SOAP IR

WE 35.093

*Dispensador de jabón
con sensor IR*

LÍNEA SMART - REGADERAS

- FÁCIL DE INSTALAR
- LATÓN CROMADO
- ANTIVANDÁLICO

SMART SMART HEAD

WE 61.900

Regadera antivandálica

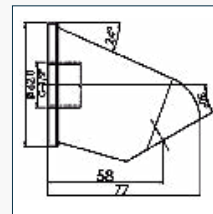

SMART SMART HEAD 2

WE 61.901

Regadera antivandálica

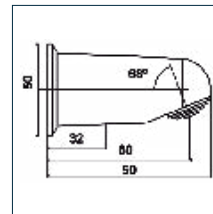

SMART SMART RAIN MIX

WE 61.371

*Monomando para regadera
botón piezoeléctrico
y termostato*

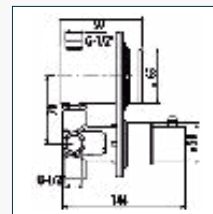

SMART SMART RAIN TOUCH

WE 61.370

*Ducha electrónica con botón
piezoeléctrico para agua
premezclada*

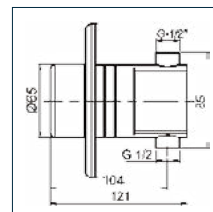



MONOMANDOS S2



LÍNEA S2 - MONOMANDOS S2

- LÍNEAS CON AIREADOR OCULTO + DIRIGIBLE
- CROMO DE ALTA DURABILIDAD
- LATÓN FORJADO
- FÁCIL LIMPIEZA

S2

MONOMANDO LAVABO

WS 20.011

100% latón forjado
Aireador dirigible
cromo

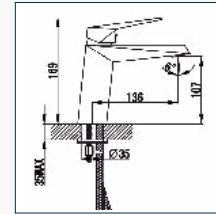

S2

MONOMANDO FREGADERO

WS 20.081

100% latón forjado
Aireador dirigible
cromo

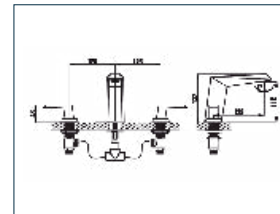

S2

MEZCLADORA LAVABO

WS 20.061

100% latón forjado
Aireador dirigible
cromo

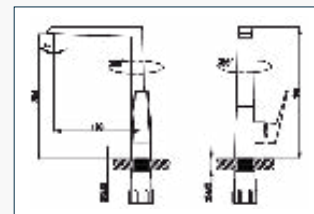
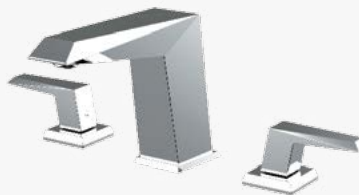

S2

MONOMANDO REGADERA

WS 20.101

100% latón forjado
cromo

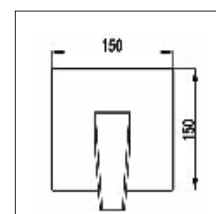

MONOMANDOS S3

LÍNEA S3 - MONOMANDOS S3

LÍNEA CON AIREADOR OCULTO + DIRIGIBLE ·

CROMO DE ALTA DURABILIDAD ·

LATÓN FORJADO ·

FÁCIL LIMPIEZA ·

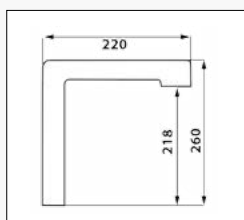

MONOMANDOS S2 MONOMANDO LAVABO

WS 17.011

Cromo

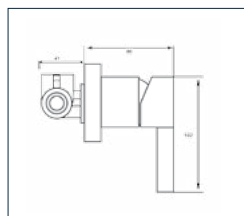

MONOMANDOS S2 MONOMANDO REGADERA

WS 17.101

Cromo



GEO



LÍNEA GEO

- CROMO DE ALTA DURABILIDAD
- ELEGANTE DISEÑO
- LATÓN FORJADO
- FÁCIL LIMPIEZA

GEO

MEZCLADORA LAVABO
TALADROS SEPARADOS

WS 02.061

Cromo

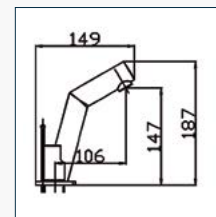

LÍNEA S9 - MONOMANDOS S9

LÍNEAS CON AIREADOR OCULTO + DIRIGIBLE ·
 LATÓN CROMADO DE ALTA DURABILIDAD ·
 ELEGANTE DISEÑO ·
 ANTIVANDÁLICO ·

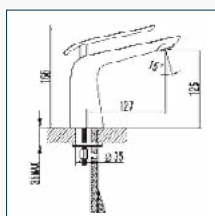

S9
MONOMANDO LAVABO

WS 19.014

Aireador dirigible
 Blanco + Cromo

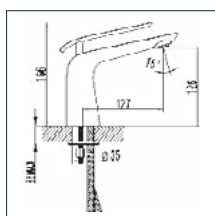

S9
MONOMANDO LAVABO

WS 19.011

Aireador dirigible
 Cromo

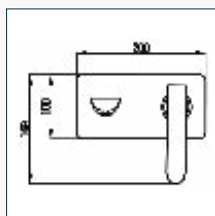

S9
MONOMANDO LAVABO A MURO

WS 19.021

Aireador dirigible
 Cromo

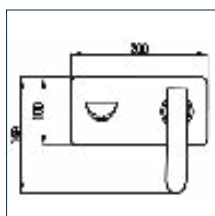

S9
MONOMANDO LAVABO A MURO

WS 19.022

Aireador dirigible
 Blanco + Cromo

S9

MONOMANDO FREGADERO

WS 19.084

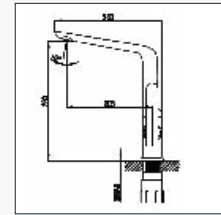
*Aireador dirigible
cromo*

S9

LLAVE DE BASE ALTA PARA TINA

WS 06.251

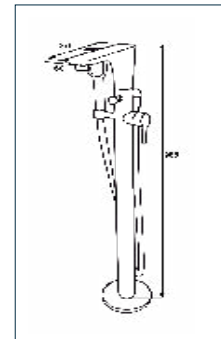
Blanco / Cromo

S9

MONOMANDO REGADERA

WS 19.101

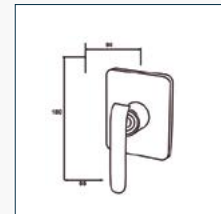
Blanco / Cromo

DQP EXTREME

LÍNEA DQP EXTREME

- LÍNEAS CON AIREADOR OCULTO ·
- CROMO DE ALTA DURABILIDAD ·
- LATÓN FORJADO ·
- FÁCIL LIMPIEZA ·

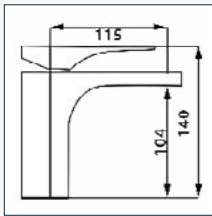

DQP EXTREME MONOMANDO LAVABO

WS 18.011

Cromo

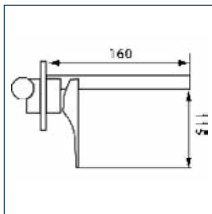

DQP EXTREME MONOMANDO LAVABO A MURO

WS 18.021

Cromo

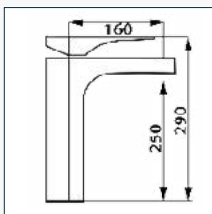

DQP EXTREME MONOMANDO LAVABO ALTO

WS 18.031

Cromo

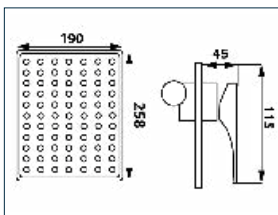

DQP EXTREME MONOMANDO Y REGADERA CON BRAZO

WS 18.101

Cromo

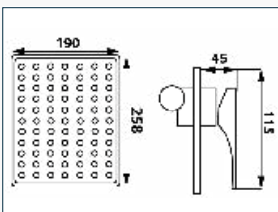

DQP EXTREME MONOMANDO REGADERA CON BRAZO Y DESVIADOR

WS 18.111

Cromo

ARGENTA



LÍNEA ARGENTA

- CROMO DE ALTA DURABILIDAD
- DISEÑO ELEGANTE
- LATÓN FORJADO
- FÁCIL LIMPIEZA

ARGENTA

MONOMANDO LAVABO

WS 15.011

Cromo

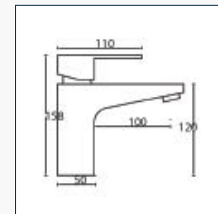

ARGENTA

MONOMANDO FREGADERO

WS 15.081

Cromo

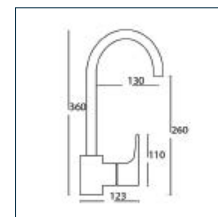

ARGENTA

MEZCLADORA LAVABO TALADROS SEPARADOS

WS 15.061

Cromo

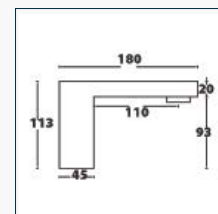

ARGENTA

MONOMANDO LAVABO A MURO

WS 15.021

Cromo

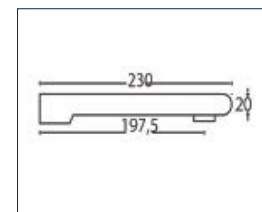



ARGENTA

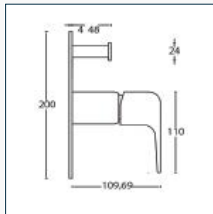

ARGENTA
**MONOMANDO REGADERA
EMPOTRAR CON DESVIADOR**

WS 15.111

Cromo

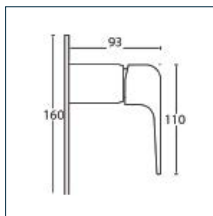

ARGENTA
**MONOMANDO REGADERA
EMPOTRAR SIN DESVIADOR**

WS 15.101

Cromo



LÍNEA VIERECK

- APLÍQUES EN ACERO INOXIDABLE
- CROMO DE ALTA DURABILIDAD
- ELEGANTE DISEÑO
- LATÓN FORJADO
- FÁCIL LIMPIEZA

VIERECK MONOMANDO LAVABO

WS 12.011

Cromo

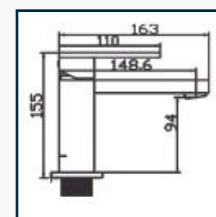

VIERECK MONOMANDO LAVABO CON EXTENSIÓN

WS 12.031

Cromo

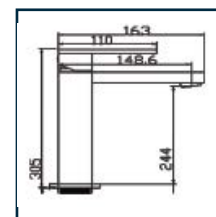

VIERECK MONOMANDO LAVABO TALADROS SEPARADOS

WS 12.301

Cromo

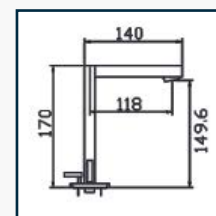

VIERECK MEZCLADORA LAVABO TALADROS SEPARADOS

WS 12.061

Cromo

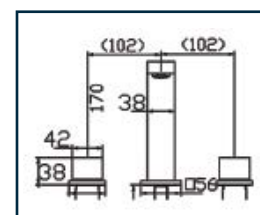

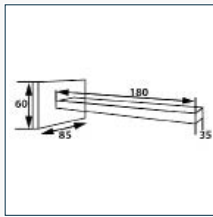

VIERECK
**MEZCLADORA LAVABO
EMPOTRAR A MURO
TALADROS SEPARADOS**

WS 12.071

Cromo

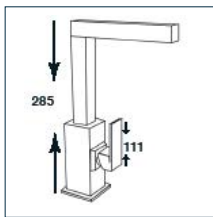

VIERECK
MONOMANDO FREGADERO

WS 12.081

Cromo

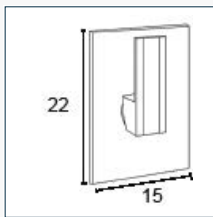

VIERECK
**MONOMANDO REGADERA
EMPOTRAR CON DESVIADOR**

WS 12.111

Cromo

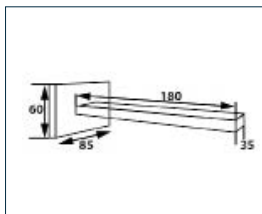

VIERECK
SALIDA DE TINA

WS 12.131

Cromo

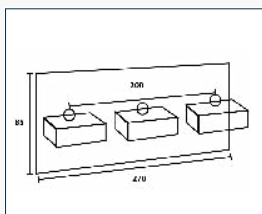

VIERECK
**ENSAMBLE EMPOTRAR
REGADERA CON DESVIADOR
DE DOS VÍAS**

WS 12.381

Cromo

TERRA



LÍNEA TERRA

- CROMO DE ALTA DURABILIDAD
- ELEGANTE DISEÑO
- LATÓN FORJADO
- FÁCIL LIMPIEZA

TERRA MONOMANDO LAVABO

WS 11.011

Cromo

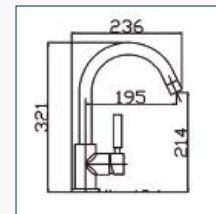

TERRA MONOMANDO LAVABO CON EXTENSIÓN

WS 11.031

Cromo

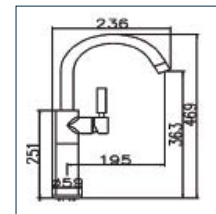

TERRA MEZCLADORA EMPOTRAR LAVABO A MURO TALADROS SEPARADOS

WS 11.071

Cromo

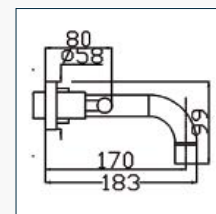

TERRA MONOMANDO LAVABO TALADROS SEPARADOS

WS 11.301

Cromo

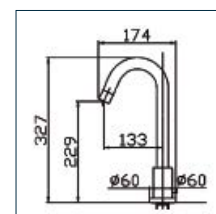

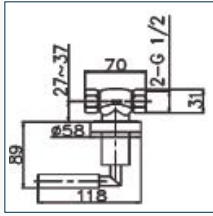

TERRA
ENSAMBLE EMPOTRAR

AGUA CALIENTE [WS 11.281](#)

AGUA FRIA [WS 11.311](#)

Cromo

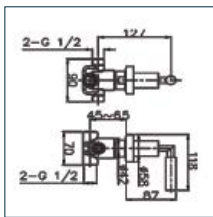

TERRA
DESVIADOR

DOS VÍAS [WS 11.261](#)

TRES VÍAS [WS 11.271](#)

Cromo

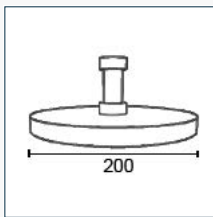

TERRA
**REGADERA DE LLUVIA
CON BRAZO Y CHAPETÓN**

[WS 11.201](#)

Cromo

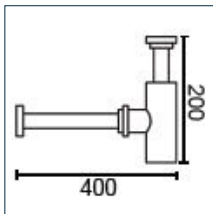

TERRA
CÉSPOL

[WA 11.331](#)

Cromo

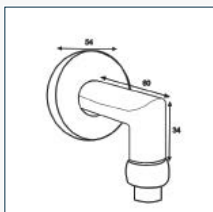

TERRA
UNIÓN A PARED

[WS 11.341](#)

Cromo

QUADRATTO



LÍNEA QUADRATTO

- CROMO DE ALTA DURABILIDAD
- ELEGANTE DISEÑO
- LATÓN FORJADO
- FÁCIL LIMPIEZA

QUADRATTO

MONOMANDO LAVABO

WS 08.011

Cromo

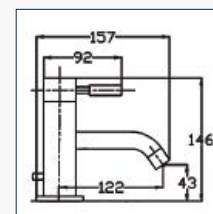

QUADRATTO

MONOMANDO LAVABO CON EXTENSIÓN

WS 08.031

Cromo

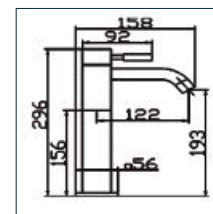

QUADRATTO

MEZCLADORA TALADROS SEPARADOS

WS 08.061

Cromo

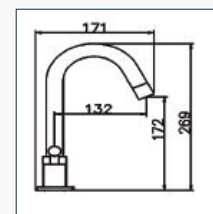

QUADRATTO

MONOMANDO FREGADERO

WS 08.081

Cromo

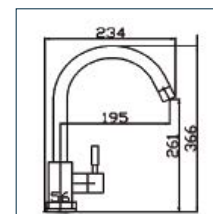

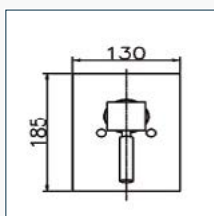

QUADRATTO
MONOMANDO REGADERA
EMPOTRAR SIN DESVIADOR

WS 08.101

Cromo

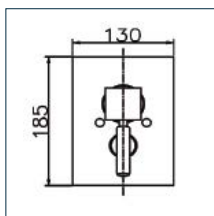

QUADRATTO
MONOMANDO REGADERA
EMPOTRAR CON DESVIADOR

WS 08.111

Cromo

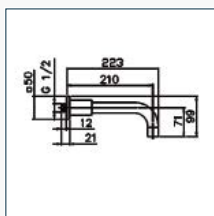

QUADRATTO
SALIDA DE TINA

WS 08.131

Cromo

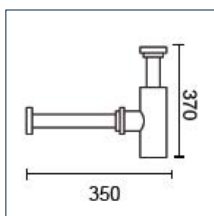

QUADRATTO
CÉSPOL

WA 08.331

Cromo

LINEA KAD

- CROMO DE ALTA DURABILIDAD
- ELEGANTE DISEÑO
- LATÓN FORJADO
- FÁCIL LIMPIEZA

KAD

MONOMANDO LAVABO

WS 09.011

Cromo

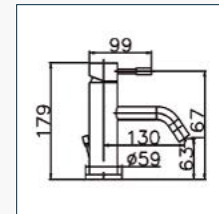

KAD

MONOMANDO REGADERA EMPOTRAR SIN DESVIADOR

WS 09.101

Cromo

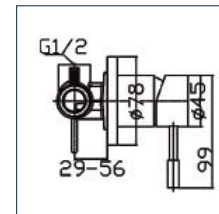

KAD

MONOMANDO REGADERA EMPOTRAR CON DESVIADOR

WS 09.111

Cromo

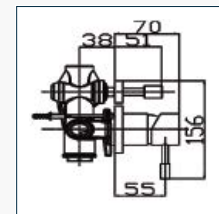

KAD

MONOMANDO REGADERA EMPOTRAR SIN DESVIADOR

WS 06.101

Cromo

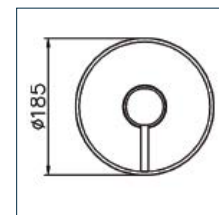

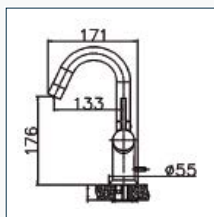

KAD
MONOMANDO LAVABO

WS 06.011

Cromo

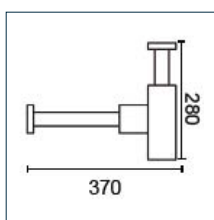

KAD
CÉSPOL CILINDRO

WA 09.331

Cromo



EROS



LÍNEA EROS

- CROMO DE ALTA DURABILIDAD
- ELEGANTE DISEÑO
- LATÓN FORJADO
- FÁCIL LIMPIEZA

EROS

MONOMANDO LAVABO

WS 03.011

Cromo

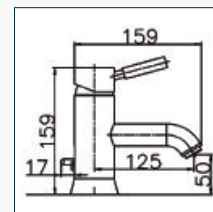

EROS

MONOMANDO BIDÉ

WS 03.151

Cromo

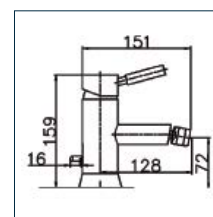

EROS

MONOMANDO REGADERA EMPOTRAR SIN DESVIADOR

WS 03.101

Cromo

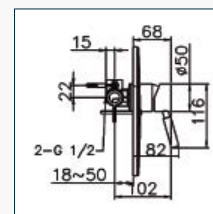

EROS

MONOMANDO REGADERA EMPOTRAR CON DESVIADOR

WS 03.111

Cromo

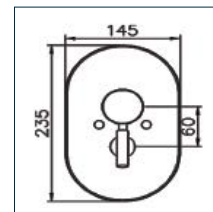

EROS

SALIDA DE TINA

WS 03.131

Cromo

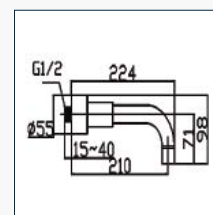

SPAZIO

LÍNEA SPAZIO

- CROMO DE ALTA DURABILIDAD ·
- LATÓN FORJADO ·
- DISEÑO RETRO ·
- FÁCIL LIMPIEZA ·
- MONOBLOCK ·

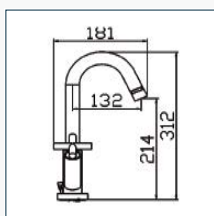

SPAZIO MONOBLOCK LAVABO

WS 04.041

Cromo

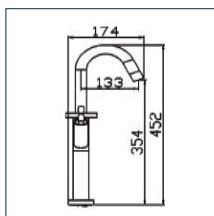

SPAZIO MONOBLOCK LAVABO CON EXTENSIÓN

WS 04.051

Cromo

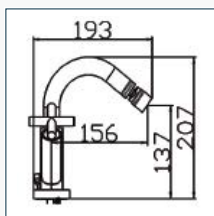

SPAZIO MONOBLOCK BIDÉ

WS 04.141

Cromo

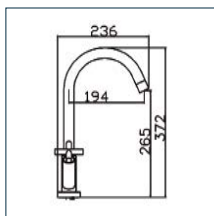

SPAZIO MONOBLOCK FREGADERO

WS 04.091

Cromo

SPAZIO

**ENSAMBLE REGADERA
TALADROS SEPARADOS**

WS 04.171

Cromo

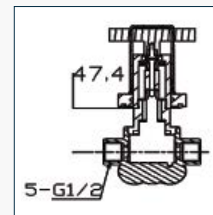

SPAZIO

DESVIADOR

WS 04.261 DOS VÍAS

WS 04.271 TRES VIAS

Cromo

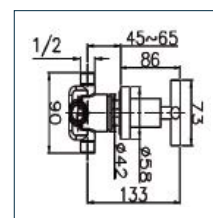

SPAZIO

**MONOMANDO EMPOTRAR
REGADERA SIN DESVIADOR**

WS 04.101

Cromo

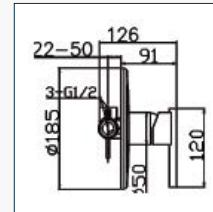

MANHATTAN

LÍNEA MANHATTAN

- CROMO DE ALTA DURABILIDAD ·
- ELEGANTE DISEÑO ·
- LATÓN FORJADO ·
- FÁCIL LIMPIEZA ·

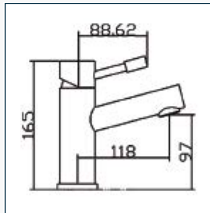

MANHATTAN MONOMANDO LAVABO

- Cromo [WS 10.001](#)
- ABS Nickel Brushed [WS 01.014](#)

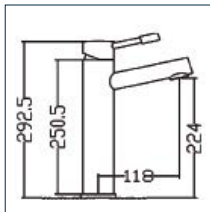

MANHATTAN MONOMANDO LAVABO / FREGADERO

- Cromo [WS 10.101](#)
- ABS Nickel Brushed [WS 01.084](#)

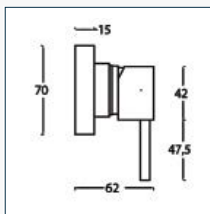

MANHATTAN MONOMANDO REGADERA

- ABS Nickel Brushed [WS 01.104](#)

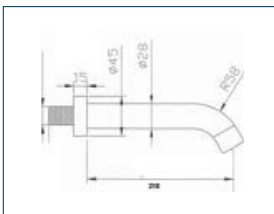

MANHATTAN SALIDA LAVABO A MURO

- Cromo [WS 01.139](#)
- ABS Nickel Brushed [WS 01.134](#)

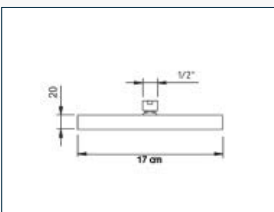

MANHATTAN REGADERA

- [WS 01.201](#)
- Cromo

INFINITY



LÍNEA INFINITY

- ACERO INOXIDABLE DE ALTA DURABILIDAD (304)
- RESISTENTE A CONDICIONES EXTREMAS
- ELEGANTE DISEÑO
- FÁCIL DE LIMPIAR

INFINITY

MONOMANDO LAVABO CORTO

WS 37.020

Acero inoxidable
S.S 304

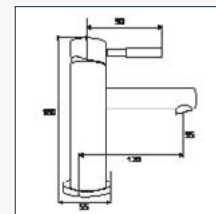

INFINITY

MONOMANDO LAVABO ALTO

WS 39.020

Acero inoxidable
S.S 304

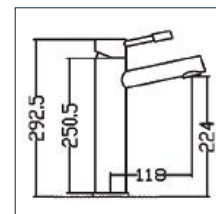

INFINITY

MONOMANDO LAVABO CORTO

WS 43.019

Acero inoxidable
S.S 304

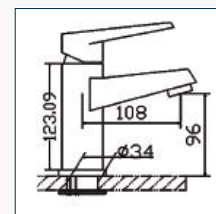

INFINITY

MONOMANDO LAVABO ALTO

WS 44.039

Acero inoxidable
S.S 304

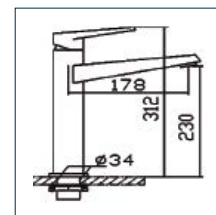

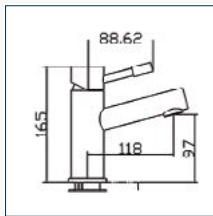

INFINITY
**MONOMANDO LAVABO
 CORTO**

WS 38.020
 Acero inoxidable
 S.S 304

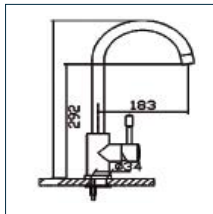

INFINITY
**MONOMANDO LAVABO
 ALTO**

WS 48.019
 Acero inoxidable
 S.S 304

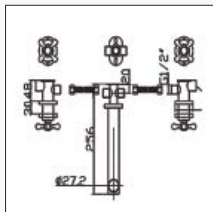

INFINITY
**MEZCLADORA LAVABO A MURO
 TALADROS SEPARADOS**

WS 54.079
 Acero inoxidable
 S.S 304

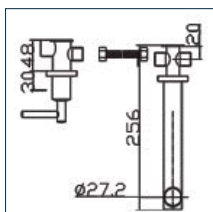

INFINITY
**MEZCLADORA LAVABO A MURO
 TALADROS SEPARADOS**

WS 53.079
 Acero inoxidable
 S.S 304

INFINITY

**MEZCLADORA LAVABO O FREGADERO
TALADROS SEPARADOS**

WS 52.069

Acero inoxidable
S.S 304

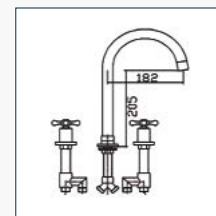

INFINITY

MONOMANDO PARA FREGADERO

WS 1644

Acero inoxidable
S.S 304

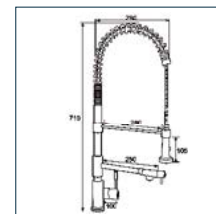

INFINITY

MONOMANDO DOBLE FUNCIÓN

WS 40.239

Acero inoxidable
S.S 304

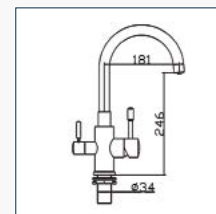

INFINITY

MONOBLOCK FREGADERO

WS 35.089

Acero inoxidable
S.S 304

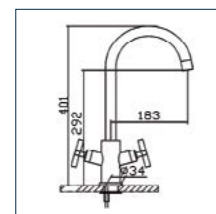

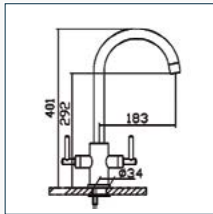

INFINITY
MONOBLOCK FREGADERO

WS 49.089
Acero inoxidable
S.S 304

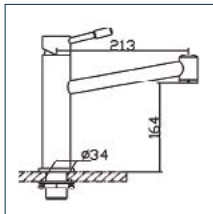

INFINITY
MONOMANDO FREGADERO

WS 34.089
Acero inoxidable
S.S 304

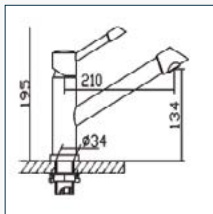

INFINITY
MONOMANDO FREGADERO

WS 36.089
Acero inoxidable
S.S 304

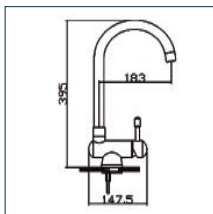

INFINITY
MONOMANDO FREGADERO

WS 37.089
Acero inoxidable
S.S 304

INFINITY

MONOMANDO FREGADERO

WS 46.089

Acero inoxidable
S.S 304

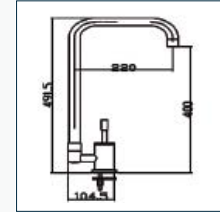

INFINITY

MONOMANDO FREGADERO

WS 46.189

Acero inoxidable
S.S 304

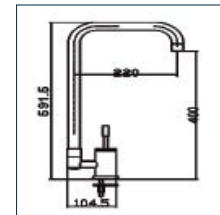

INFINITY

MONOMANDO EMPOTRAR REGADERA SIN DESVIADOR

WS 42.109

Sin balanceo de presión

WS 42.110

Con balanceo de presión

Acero inoxidable S.S 304

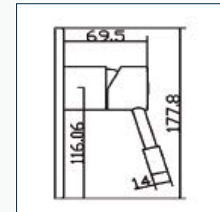

INFINITY

MONOMANDO EMPOTRAR REGADERA CON DESVIADOR Y SALIDA A TINA

WS 42.119

Sin balanceo de presión

WS 42.118

Con balanceo de presión

Acero inoxidable S.S 304

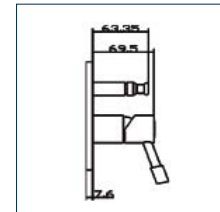

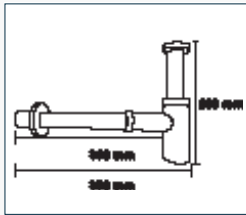

INFINITY
CÉSPOL

WA 70.700

350 mm x 250 mm o.d mm
Acero inoxidable
S.S 304

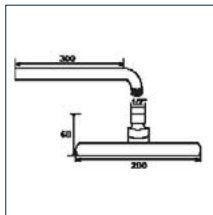

NOM
NOM-008-COINAGUA-1991



INFINITY
**REGADERA DE LLUVIA
CON BRAZO Y CHAPETÓN**

WS 90.903

Acero inoxidable
S.S 304

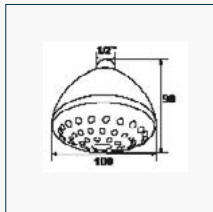

NOM
NOM-008-COINAGUA-1991



INFINITY
**REGADERA DE LLUVIA
CON BRAZO + CHAPETÓN
Y MONOMANDO EMPOTRAR
SIN DESVIADOR**

WS 80.920

Acero inoxidable
S.S 304

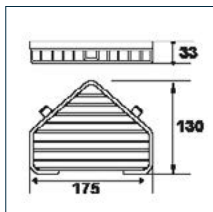

INFINITY
JABONERA DE REJILLA

WA 002

Acero inoxidable
S.S 304

INFINITY
PERCHA

WA 12.106

A: 48 mm

B: 70 mm

C: 30 mm

Acero inoxidable

S.S 304

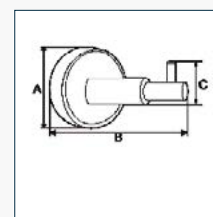

INFINITY
PERCHA

WA 26.449

A: 25 mm

B: 85 mm

C: 18 mm

Acero inoxidable

S.S 304

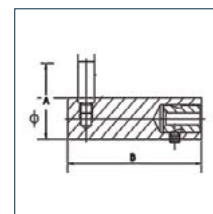

INFINITY
JABONERA

WA 26.489

A: 158 mm

B: 110 mm

C: 40 mm

Acero inoxidable

S.S 304

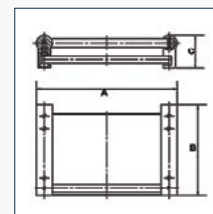

INFINITY
REPISA DOBLE VIDRIO

WA 26.519

A: 180 mm

B: 600 mm

C: 60 mm

Acero inoxidable

S.S 304

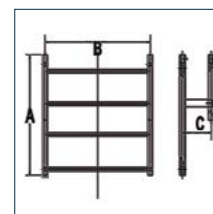

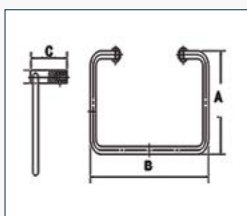

INFINITY
TOALLERO DE ANILLO

WA 26.439

A: 210 mm

B: 135 mm

C: 85 mm

Acero inoxidable

S.S 304

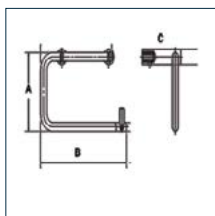

INFINITY
PORTA ROLLO

WA 26.469

A: 90 mm

B: 145 mm

C: 75 mm

Acero inoxidable

S.S 304

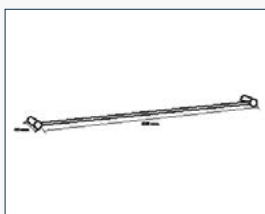

INFINITY
TOALLERO 24" / 60

WA 26.409

Acero inoxidable

S.S 304

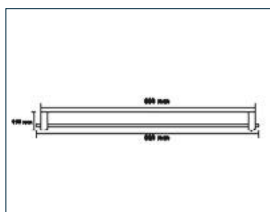

INFINITY
REPISA DE VIDRIO

WA 26.509

Acero inoxidable

S.S 304

INFINITY

BARRA DE SEGURIDAD

WA 81.199

770 mm x o.d 35 mm

Acero inoxidable

S.S 304

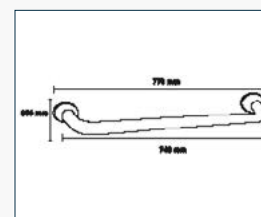

INFINITY

TOALLERO DE REPISA

WA 26.539

Acero inoxidable

S.S 304

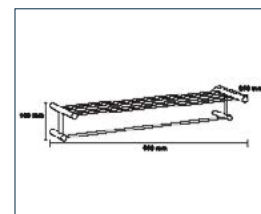

INFINITY

BARRA DE SEGURIDAD

WA 11.305

340 mm x o.d 35 mm

Acero inoxidable

S.S 304

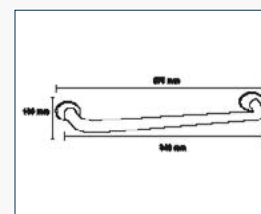

INFINITY

BARRA DE SEGURIDAD EN "L"

WA 70.000

480 mm x 480 mm o.d 35 mm

Acero inoxidable

S.S 304

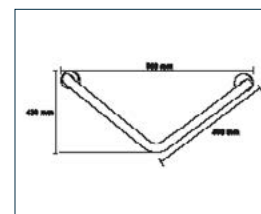

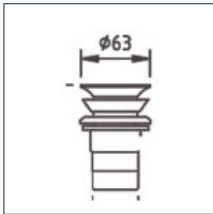

INFINITY
DESCARGA POP UP CON
REBOSADERO

WA 26.350
Acero inoxidable
S.S 304



INFINITY
DESCARGA POP UP SIN
REBOSADERO

WA 26.351
Acero inoxidable
S.S 304

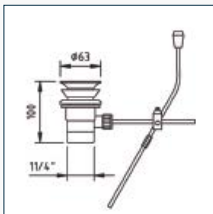

INFINITY
DESCARGA AUTOMÁTICA

WA 26.349
Acero inoxidable
S.S 304

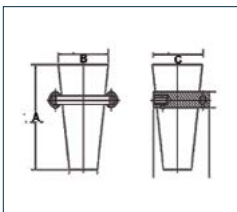

INFINITY
PORTA VASO

WA 26.479
A: 120 mm
B: 70 mm
C: 70 mm
Acero inoxidable
S.S 304

TECNO - PROJECT INOX



LÍNEA TECNO-PROJECT INOX

- ACERO INOXIDABLE DE ALTA DURABILIDAD
- HECHO EN ESPAÑA
- LÍNEA MINIMALISTA
- FÁCIL LIMPIEZA

TECNO - PROJECT INOX TOALLERO DE BARRA

S 122295

A: 600 mm / 12.6" C: 50 mm / 1.97"

B: 64 mm / 2.52" D: 280 mm / 11.02"

Acero inoxidable
S.S 304

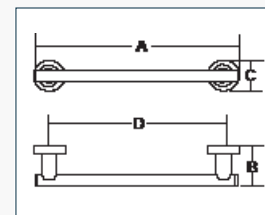

TECNO - PROJECT INOX TOALLERO DE BARRA

S 122288

A: 500 mm / 12.6" C: 50 mm / 1.97"

B: 64 mm / 2.52" D: 280 mm / 11.02"

Acero inoxidable
S.S 304

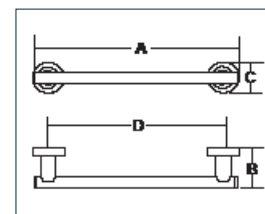

TECNO - PROJECT INOX TOALLERO DE ANILLO

S 122356

A: 110 mm / 4.33" C: 40 mm / 1.57"

B: 30 mm / 1.18"

Acero inoxidable
S.S 304

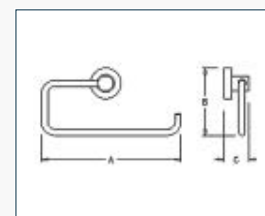

TECNO - PROJECT INOX PORTA ROLLO

S 122448

A: 117mm C: 127 mm

B: 37 mm

Acero inoxidable
S.S 304

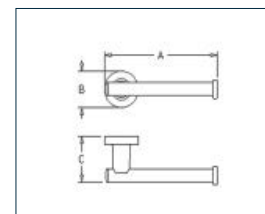

TECNO - PROJECT INOX

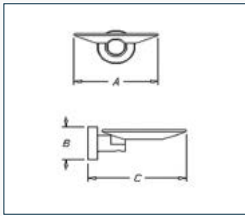

TECNO - PROJECT INOX

JABONERA

S 122417

A: 112 mm / 4.41"

C: 130 mm / 5.12"

B: 50 mm / 1.97"

Acero inoxidable

S.S 304

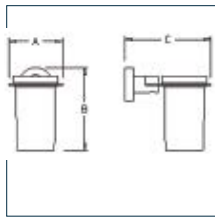

TECNO - PROJECT INOX

PORTA VASO

S 122387

A: 79 mm / 3.11"

C: 127 mm / 5"

B: 127 mm / 5"

Acero inoxidable

S.S 304



TECNO - PROJECT



LÍNEA TECNO-PROJECT

- CROMO DE ALTA DURABILIDAD
- ELEGANTE DISEÑO
- HECHO EN ESPAÑA
- FÁCIL LIMPIEZA

TECNO - PROJECT

TOALLERO DE BARRA

S 116812

A: 600 mm / 12.6" C: 50 mm / 1.97"

B: 64 mm / 2.52" D: 280 mm / 11.02"

Cromo

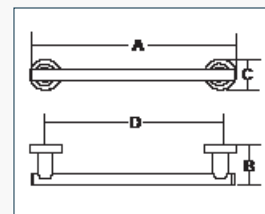

TECNO - PROJECT

TOALLERO DE BARRA DOBLE

S 118021

A: 650 mm / 25.59" C: 122 mm / 4.8"

B: 50 mm / 1.97" D: 610 mm / 24.02"

Cromo

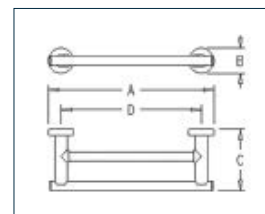

TECNO - PROJECT

PERCHA MINI

S 116874

A: 12 mm / .47"

B: 20 mm / .79"

Cromo

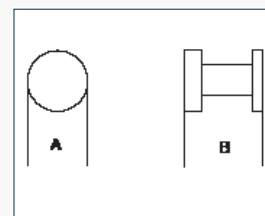

TECNO - PROJECT

PERCHA

S 118090

A: 25 mm / .98"

B: 34 mm / 1.34"

Cromo

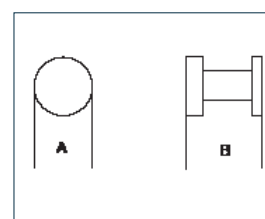

WASSER TECNO - PROJECT

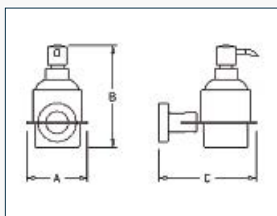

TECNO - PROJECT DOSIFICADOR

S 118281

A: 79 mm / 3.11" C: 127 mm / 5"
B: 133 mm / 5.24"

Cromo

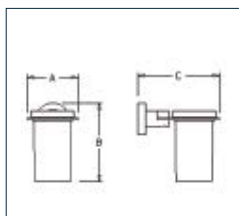

TECNO - PROJECT PORTA VASO

S 116935

A: 79 mm / 3.11" C: 127 mm / 5"
B: 127 mm / 5"

Cromo

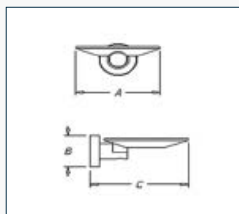

TECNO - PROJECT JABONERA

S 116942

A: 112 mm / 4.41" C: 130 mm / 5.12"
B: 50 mm / 1.97"

Cromo

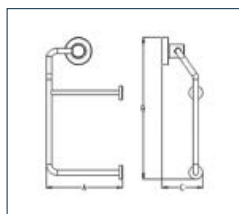

TECNO - PROJECT PORTA ROLLOS DOBLE

S 116980

A: 141 mm / 5.55" C: 75 mm / 2.95"
B: 210 mm / 8.27"

Cromo

TECNO - PROJECT



TECNO - PROJECT PORTA ROLLO

S 116997

A: 166 mm / 6.54" C: 63 mm / 2.48"

B: 50 mm / 1.97"

Cromo

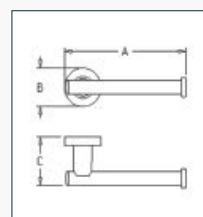

TECNO - PROJECT TOALLERO DE ANILLO

S 116928

A: 110 mm / 4.33" C: 40 mm / 1.57"

B: 30 mm / 1.18"

Cromo

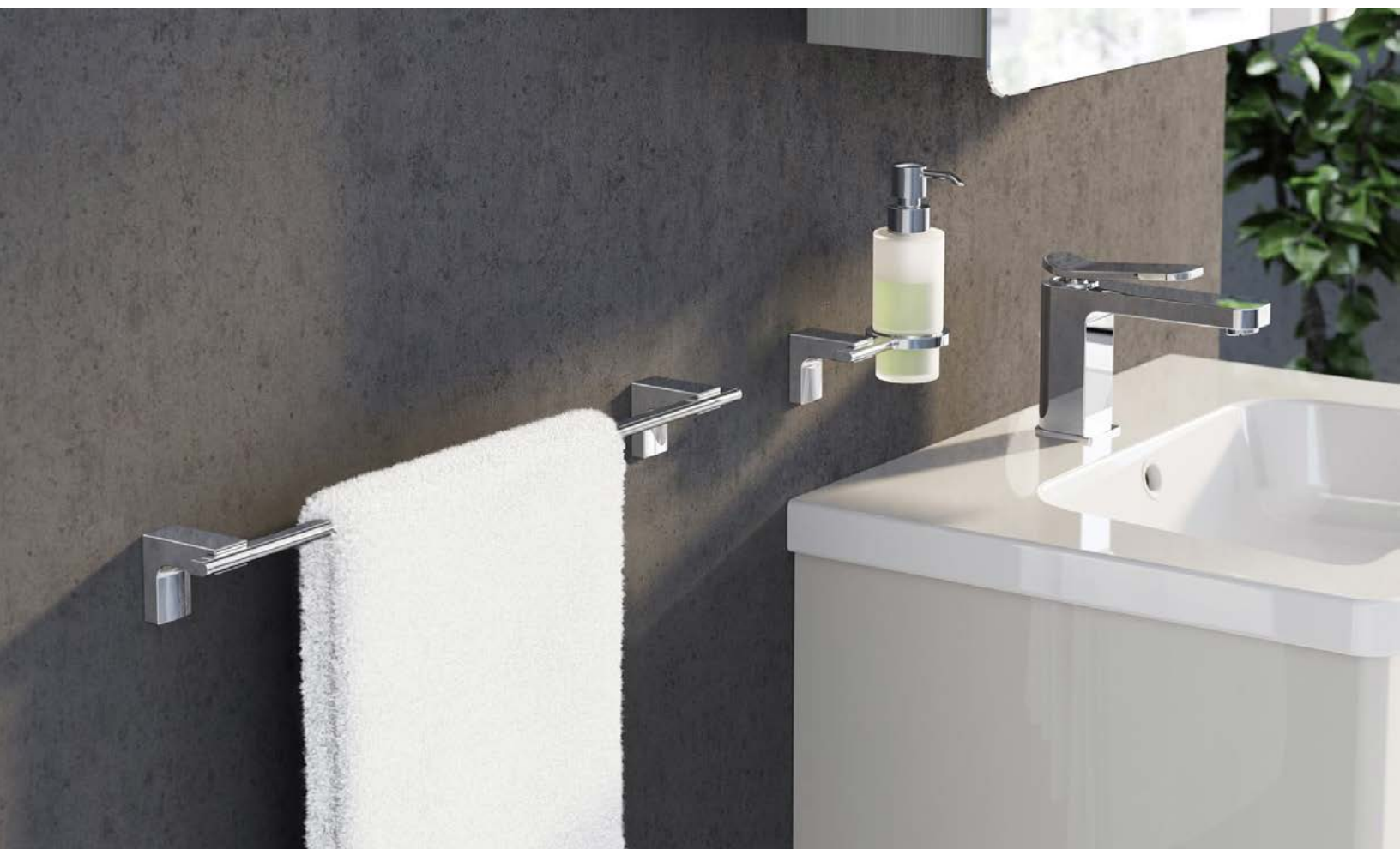
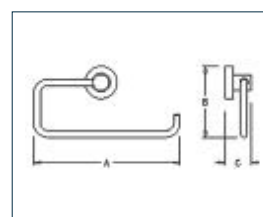

LÍNEA ELETECH

- CROMO DE ALTA DURABILIDAD ·
- ELEGANTE DISEÑO ·
- HECHO EN ESPAÑA ·
- LINEA MINIMALISTA ·
- FÁCIL LIMPIEZA ·

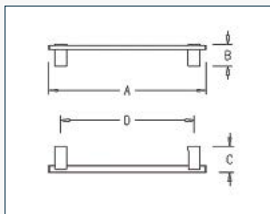

ELETECH TOALLERO DE BARRA

S 113538

A: 665 mm / 26.18" C: 60 mm / 23.9"
B: 50 mm / 1.97" D: 607 mm / 23.9"
Cromo

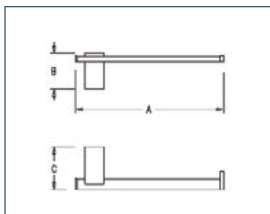

ELETECH TOALLERO DE ANILLO

S 113897

A: 208 mm / 8.19" C: 60 mm / 2.36"
B: 50 mm / 1.97"
Cromo

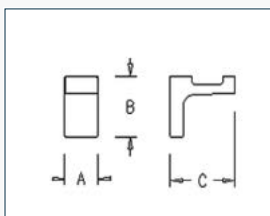

ELETECH PERCHA

S 113866

A: 27 mm / 1.06" C: 53 mm / 2.09"
B: 50 mm / 1.97"
Cromo

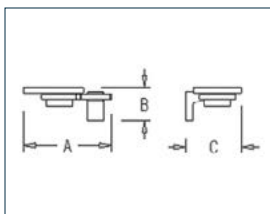

ELETECH JABONERA

S 114078

A: 147 mm / 5.79" C: 93 mm / 3.66"
B: 59 mm / 2.32"
Cromo

ELETECH

PORTA ROLLO SIN TAPA

S 114191

A: 154 mm / 6.06" C: 74 mm / 2.91"

B: 55 mm / 2.17"

Cromo

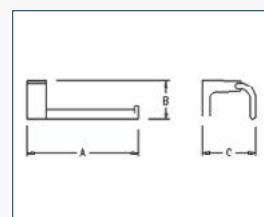

ELETECH

PORTA ROLLO DOBLE

S 114375

A: 280 mm / 11.02" C: 60 mm / 2.36"

B: 50 mm / 1.97"

Cromo

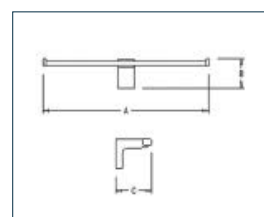

LÍNEA NAKAR

- CROMO DE ALTA DURABILIDAD ·
- HECHO EN ESPAÑA ·
- ELEGANTE DISEÑO ·
- FÁCIL LIMPIEZA ·

NAKAR

TOALLERO DE BARRA

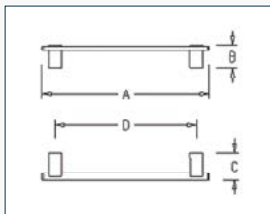

A) S 118830 *A) S 118861

A: 486 mm / *A: 643 mm C: 69 mm / 2.72"
B: 37 mm / 1.46" D: 303 mm / 11.93"

Cromo

NAKAR

PERCHA

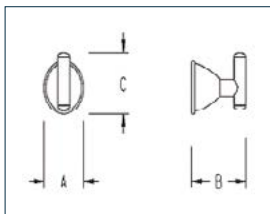

S 118984

A: 24 mm / .94" C: 43 mm / 1.69"
B: 37 mm / 1.46"

Cromo

NAKAR

PORTA ROLLO

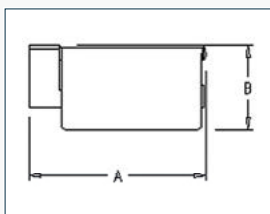

S 119134

A: 161 mm / 6.34"
B: 88 mm / 3.46"

Cromo

LÍNEA S1

- CROMO DE ALTA DURABILIDAD
- HECHO EN ESPAÑA
- ELEGANTE DISEÑO
- FÁCIL LIMPIEZA

S1

TOALLERO DE BARRA**S 121793**

A: 490 mm C: 68 mm
 B: 50 mm D: 457 mm
 Cromo

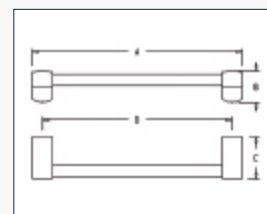

S1

PERCHA**S 122035**

A: 26 mm C: 25 mm
 B: 70 mm
 Cromo

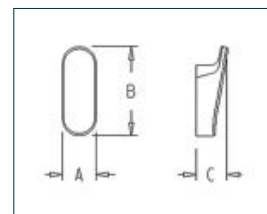

S1

PORTA VASO**S 122097**

A: 72 mm C: 95 mm
 B: 120 mm
 Cromo

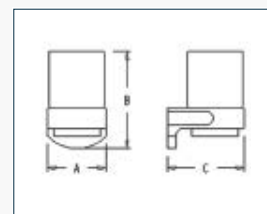

S1

JABONERA**S 122127**

A: 72 mm C: 95 mm
 B: 120 mm
 Cromo

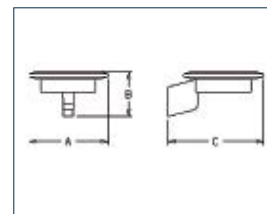

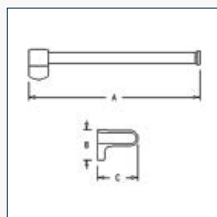

S1
TOALLERO DE ANILLO

S 128181

A: 286 mm C: 68 mm

B: 50 mm

Cromo

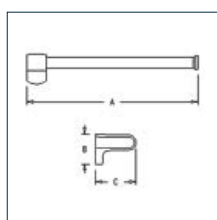

S1
PORTA ROLLO

S 128211

A: 184 mm C: 68 mm

B: 63 mm

Cromo



LÍNEA S2

- DISEÑO ELEGANTE Y VANGUARDISTA
- FÁCIL LIMPIEZA

S2

TOALLERO DE BARRA**S 156108**

A: 600 mm C: 65 mm

B: 35 mm D: 336 mm

Cromo

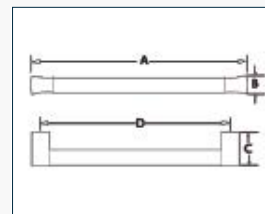

S2

TOALLERO DE BARRA DOBLE**S 156146**

A: 436 mm C: 68 mm

B: 35 mm

Cromo

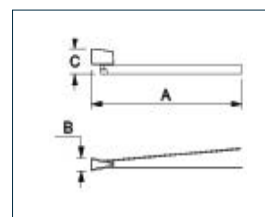

S2

TOALLERO DE ANILLO ABIERTA**S 156085**

A: 259 mm C: 65 mm

B: 35 mm

Cromo

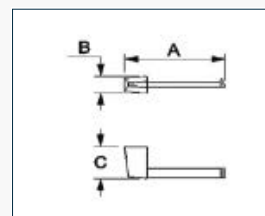

S2

PORTA ROLLO**S 156153**

A: 184 mm C: 65 mm

B: 35 mm

Cromo

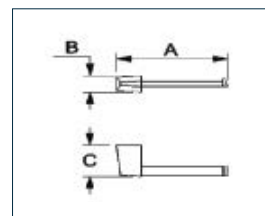
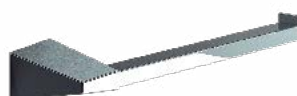

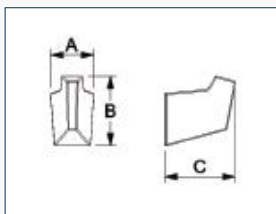

S2
PERCHA

S 156122

A: 34 mm C: 56 mm
B: 55 mm

Cromo

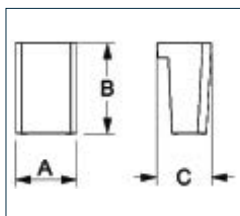

S2
PORTA VASO BLANCO

PARED **S 156245**
ENCIMERA **S 156276**

A: 81 mm C: 72 mm
B: 119 mm

Blanco

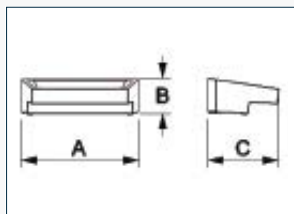

S2
JABONERA

PARED **S 156269**

A: 156 mm C: 94 mm
B: 47 mm

Blanco

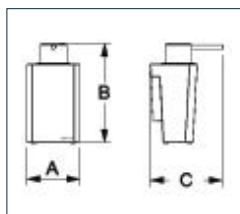

S2
DOSIFICADOR

PARED **S 156252**

A: 81 mm C: 111 mm
B: 152 mm

Blanco / Cromo

LÍNEA S3

- ACCESORIOS CON VIDRIO SATINADO
- HECHO EN ESPAÑA
- DISEÑO ELEGANTE
- FÁCIL LIMPIEZA

S3

TOALLERO DE BARRA**S 124657**

A: 625 mm C: 64 mm
 B: 55 mm D: 610 mm
 Cromo

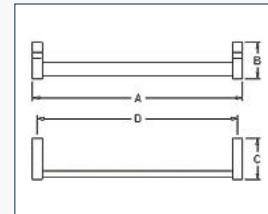

S3

PERCHA**S 124671**

A: 15 mm C: 31 mm
 B: 63 mm
 Cromo

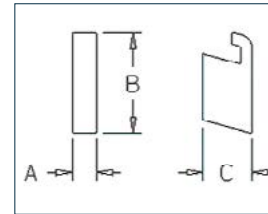

S3

PORTA VASO**S 124695**

A: 78 mm C: 117 mm
 B: 110 mm
 Cromo

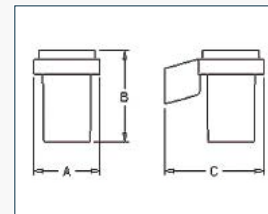

S3

JABONERA**S 124701**

A: 112 mm C: 134 mm
 B: 64 mm
 Cromo

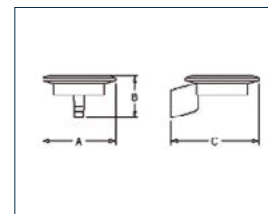

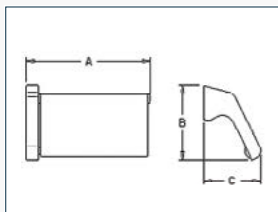

S3
PORTA ROLLO CON TAPA

S 124718

A: 154 mm C: 70 mm

B: 93 mm .

Cromo

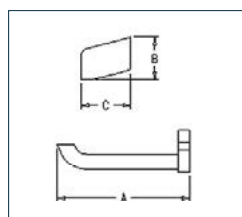

S3
PORTA ROLLO SIN TAPA

S 124770

A: 172 mm C: 64 mm

B: 55 mm .

Cromo

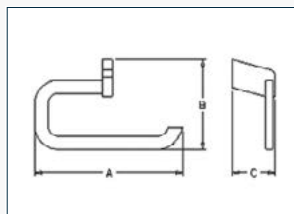

S3
TOALLERO DE ANILLO

S 126927

A: 224 mm C: 64 mm

B: 136 mm .

Cromo



LÍNEA S4

- BASE / ACCESORIOS COLOR MARFIL
- CROMO DE ALTA DURABILIDAD
- DISEÑO MINIMALISTA
- ELEGANTE DISEÑO
- FÁCIL LIMPIEZA

S4

TOALLERO DE BARRA**S 156344**

A: 600 mm C: 65 mm

B: 35 mm D: 336 mm

Cromo

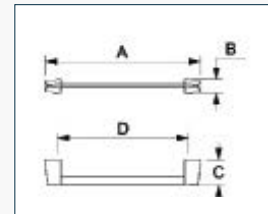

S4

PORTA ROLLOS DOBLE**S 156313**

A: 300 mm C: 73 mm

B: 50 mm

Cromo

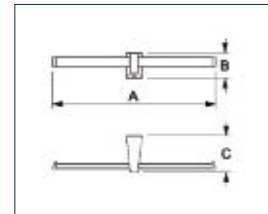

S4

TOALLERO DE ANILLO**S 156320**

Derecho / Izquierdo

A: 216 mm C: 73 mm

B: 50 mm

Cromo

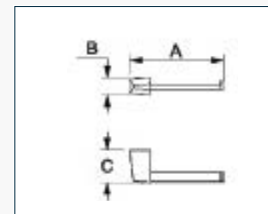

S4

PORTA ROLLO**S 156306**

Derecho / Izquierdo

A: 226 mm C: 73 mm

B: 50 mm

Cromo

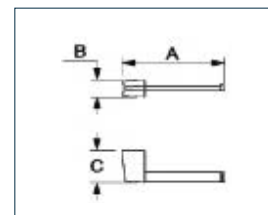
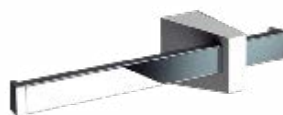

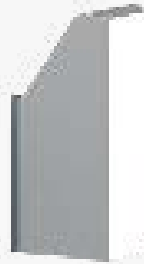
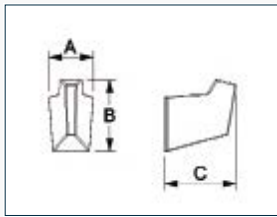

S4
PERCHA

S 156351

A: 34 mm C: 36 mm

B: 80 mm

Blanco / Cromo

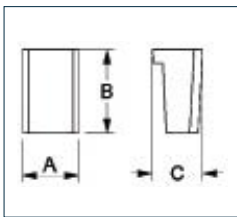

S4
PORTA VASO

PARED **S 156245**

ENCIMERA **S 156276**

A: 81 mm C: 72 mm

B: 119 mm

Cromo

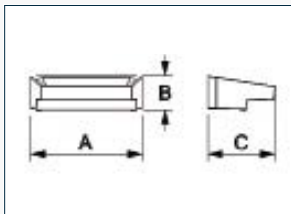

S4
JABONERA DE PARED

S 156269

A: 156 mm C: 94 mm

B: 47 mm

Cromo



LÍNEA S7

- LINEA VANGUARDISTA
- HECHO EN ESPAÑA
- ELEGANTE DISEÑO
- FÁCIL LIMPIEZA

S7

TOALLERO DE BARRA**S 131525 *S 131464**

A: 630 mm *322mm C: 70 mm

B: 40 mm D: 60 mm

Cromo

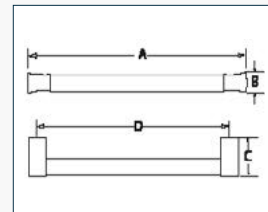

S7

TOALLERO DE ANILLO**S 131709**

A: 220 mm C: 70 mm

B: 140 mm

Cromo

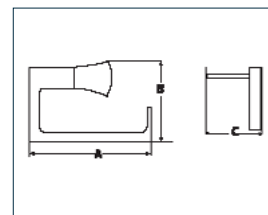

S7

JABONERA**S 131792**

A: 155 mm C: 85 mm

B: 35 mm

Cromo

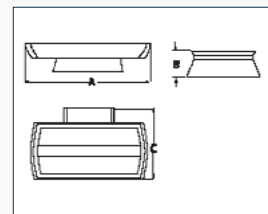

S7

PÉRCHA**S 131679**

A: 46 mm C: 44 mm

B: 74 mm

Cromo

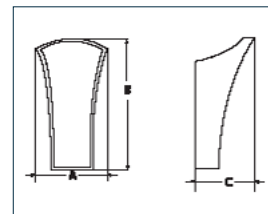

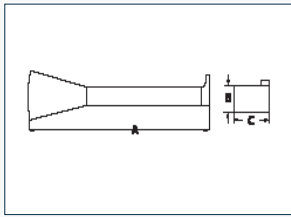

S7
PORTA ROLLO

S 131884

A: 189 mm C: 69 mm

B: 40 mm

Cromo

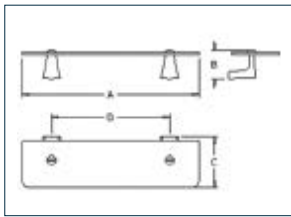

S7
REPISA DE VIDRIO

S 131587

A: 450 mm C: 130 mm

B: 72 mm

Cromo



LÍNEA BERLÍN

- ACCESORIOS DE VIDRIO SATINADO
- CROMO DE ALTA DURABILIDAD
- ELEGANTE DISEÑO
- LATÓN FORJADO
- FÁCIL LIMPIEZA

BERLIN PORTA VASO

WA 20.471

A: 118 mm C: 160 mm
B: 124 mm
Cromo

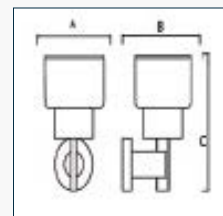

BERLIN JABONERA

WA 20.481

A: 118 mm C: 120 mm
B: 124 mm
Cromo

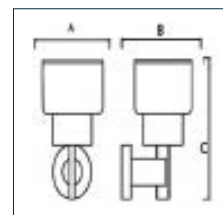

BERLIN PERCHA

WA 20.441

A: 60 mm C: 60 mm
B: 60 mm
Cromo

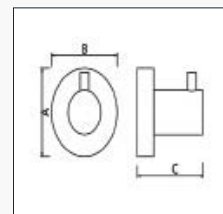

BERLIN PORTA ROLLO

WA 20.461

A: 100 mm C: 139 mm
B: 145 mm
Cromo

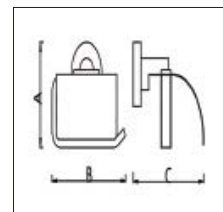



BERLIN
TOALLERO DE BARRA

WA 20.401
24" / 60 cm
Cromo



BERLIN
TOALLERO DE BARRA
DOBLE

WA 20.411
24" / 60cm
Cromo



LÍNEA LEIPZIG

- ACCESORIOS CON VIDRIO SATINADO
- ELEGANTE DISEÑO
- FÁCIL LIMPIEZA

LEIPZIG

PORTA VASO

WA 23.471

A: 105 mm C: 96 mm

B: 147 mm

Cromo

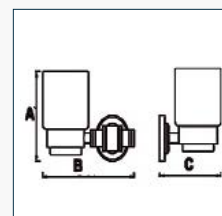

LEIPZIG

JABONERA

WA 23.481

A: 68 mm C: 122 mm

B: 175 mm

Cromo

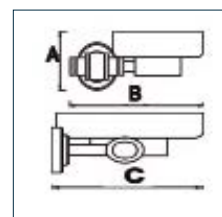

LEIPZIG

PERCHA

WA 23.441

A: 90 mm C: 74 mm

B: 54 mm

Cromo

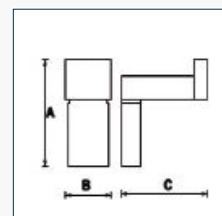

LEIPZIG

PORTA ROLLO

WA 23.461

A: 115 mm C: 139 mm

B: 150 mm

Cromo

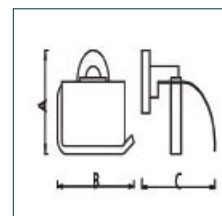

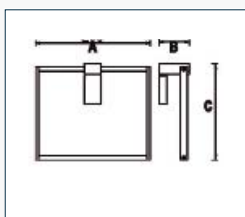

LEIPZIG
TOALLERO DE ANILLO

WA 23.431

A: 206 mm C: 130 mm

B: 54 mm

Cromo

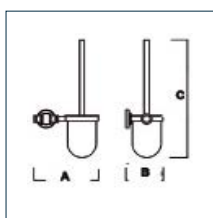

LEIPZIG
SOPORTE ESCOBILLA

WA 23.491

A: 184 mm C: 352 mm

B: 106 mm

Cromo



LEIPZIG
TOALLERO DE BARRA

WA 23.401

24" / 60 cm

Cromo



LEIPZIG
TOALLERO DE BARRA DOBLE

WA 23.411

24" / 60 cm

Cromo



LEIPZIG
REPISA DE VIDRIO

WA 23.501

55 x 13 x 5.3 cm

Cromo

MUNICH



LÍNEA MUNICH

- ACCESORIOS DE VIDRIO SATINADO
- ACABADO EN CROMO / ORO
- DISEÑO ELEGANTE
- FÁCIL LIMPIEZA

MUNICH PORTA VASO

WA 21.472

A: 105 mm C: 96 mm

B: 147 mm

Cromo

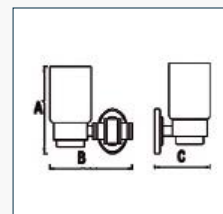

MUNICH JABONERA

WA 21.482

A: 68 mm C: 122 mm

B: 175 mm

Cromo

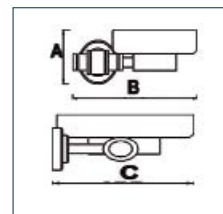

MUNICH PERCHA DOBLE

WA 21.452

A: 90 mm C: 74 mm

B: 54 mm

Cromo

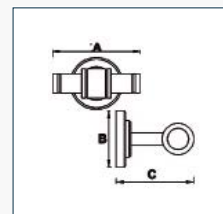

MUNICH PORTA ROLLO

WA 21.462

A: 115 mm C: 139 mm

B: 150 mm

Cromo

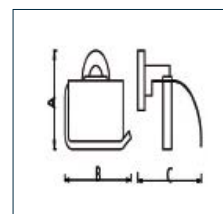

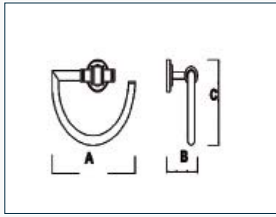

MUNICH
TOALLERO DE ANILLO

WA 21.432

A: 200 mm C: 144 mm

B: 374 mm

Cromo

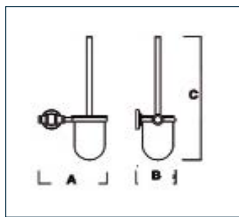

MUNICH
SOPORTE ESCOBILLA

WA 21.492

A: 184 mm C: 352 mm

B: 106 mm

Cromo



MUNICH
TOALLERO DE BARRA

WA 21.402

24" / 60 cm

Cromo



LÍNEA LUBEG

- ACCESORIOS DE VIDRIO SATINADO
- CROMO DE ALTA DURABILIDAD
- ELEGANTE DISEÑO
- LATÓN FORJADO
- FÁCIL LIMPIEZA

LUBEG

PORTA VASO

WA 25.471

A: 105 mm C: 96 mm

B: 147 mm

Cromo

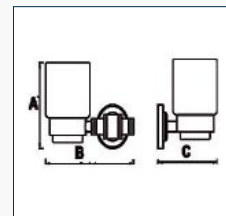

LUBEG

JABONERA

WA 25.481

A: 68 mm C: 122 mm

B: 175 mm

Cromo

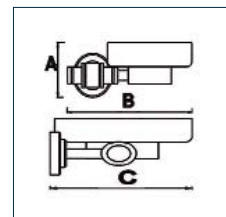

LUBEG

PERCHA

WA 25.451

A: 86 mm C: 60 mm

B: 105 mm

Cromo

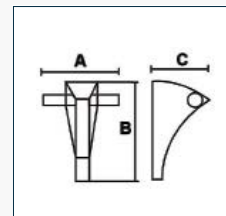

LUBEG

TOALLERO DE ANILLO

WA 25.431

A: 200 mm C: 144 mm

B: 74 mm

Cromo

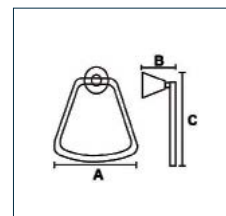

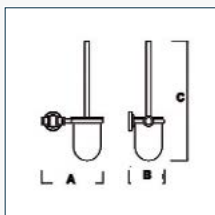

LUBEG
SOPORTE ESCOBILLA

WA 25.491

A: 184 mm C: 352 mm

B: 106 mm

Cromo

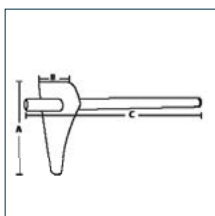

LUBEG
PORTA ROLLO

WA 25.461

A: 100 mm C: 220 mm

B: 35 mm

Cromo



LUBEG
TOALLERO DE BARRA DOBLE

WA 25.401

24" / 60 cm

Cromo



LUBEG
TOALLERO DE BARRA

WA 25.411

24" / 60 cm

Cromo



LUBEG
REPISA DE VIDRIO

WA 25.501

56.3 x 14.3 x 10.4 cm

Cromo

HAMBURGO



LÍNEA HAMBURGO

- ACCESORIOS DE VIDRIO SATINADO
- DISEÑO ELEGANTE
- FÁCIL LIMPIEZA

HAMBURGO PORTA VASO

WA 24.471

A: 105 mm

B: 147 mm

C: 96 mm

Cromo

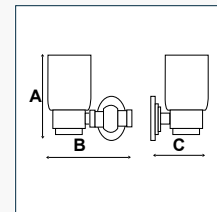

HAMBURGO JABONERA

WA 24.481

A: 68 mm

B: 175 mm

C: 122 mm

Cromo

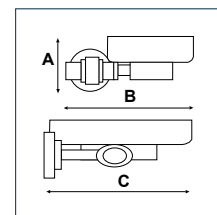

HAMBURGO PORTA ROLLO

WA 24.461

A: 106 mm

B: 130 mm

C: 70 mm

Cromo

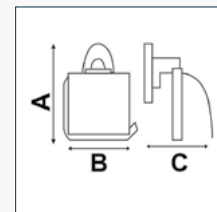

HAMBURGO TOALLERO DE ANILLO

WA 24.431

A: 189 mm

B: 154 mm

C: 34 mm

Cromo

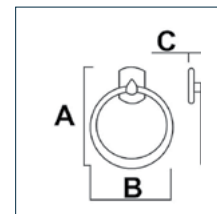

HAMBURGO TOALLERO DE BARRA DOBLE

WA 24.401

24" / 60 CM

Cromo



TANQUES OCULTOS

TANQUE OCULTO PARA INODORO

COMPONENTES DE FÁCIL INSTALACIÓN ·
ALTA DURABILIDAD ·



**TANQUE OCULTO
BASICMODUL**

A 100B
Para WC a piso
en muro macizo
840 x 455 x 125 mm



**TANQUE OCULTO
ALCAMODUL**

A 100
Para WC suspendido
en muro macizo
840 x 455 x 125 mm



**TANQUE OCULTO
SADROMODUL**

A 101
Para WC suspendido
en muro falso
1016 x 310 x 130 mm



**TANQUE OCULTO
SADROMODUL
SLIM**

A 1101
Para WC suspendido
en muro falso
1015 x 570 x 80 mm



**TANQUE OCULTO
SLIM BOX SADROMODUL
CON CUBIERTA**

M 1200
Para WC suspendido
en muro falso macizo



**TANQUE OCULTO
RENOVMODUL
SLIM**

A 1115B
Renov Modul Slim
810 x 510 x 90



**TANQUE OCULTO
SOPORTE PARA
TANQUE OCULTO**

A 105
Soporte para bidé
1180 x 160 x 90



**ACCESORIOS
M 900**
Set de refacciones

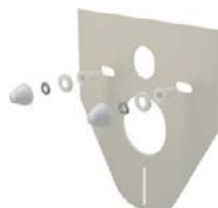

**ACCESORIOS
M 910**
Reductor de vibraciones



**ACCESORIOS
M90**
Soporte para A100



**ACCESORIOS
M 909**
Codo doble para
SADROMODUL



SISTEMA DUAL FLUSH

DISEÑO Y FUNCIONALIDAD.

Nuestros tanques ocultos están desarrollados para soportar una vez instalados hasta 250 kg. en la punta del wc suspendido.

El sistema Wasser-Alca cuenta con las dos medidas de fijación estandar, por lo que es compatible con todos los inodoros suspendidos que se comercializan actualmente en México.

LIMPIEZA E HIGIENE.

Gracias a que el sistema de tanque va oculto dentro del muro y el WC va suspendido, se puede limpiar el piso debajo del mismo y se reduce el tiempo de limpieza, pues desaparecen los espacios difíciles de alcanzar.

AHORRO DE AGUA.

Los sistemas Dual Flush pueden reducir el consumo de agua del WC hasta en un 45% con la posibilidad de elección de descarga mediante dos botones, uno grande que descarga 6 litros (para sólidos) y uno chico 3 litros (líquidos).

Los sistemas de tanque oculto a muro no necesitan hidroneumático, pues funcionan desde .01 hasta 10 bar. de presión de trabajo.

Resuelve la instalación de un WC suspendido a piso en un muro falso o solido, se puede instalar dentro del muro o frente al muro.

los WC están elaborados con la tecnología y los estándares de calidad más altos de la Unión Europea; Por lo que podemos ofrecer una garantía de 6 años libre de mantenimiento y el soporte técnico más completo del mercado.

Todos nuestros sistemas incluyen una válvula de paso de bronce que permite la operación y mantenimiento independiente del tanque de los otros sistemas de baño (también disponible como refacción).

- 1.- La descarga y sellado de válvula es por gravedad la que se puede manipular con solo quitar el soldador.
- 2.- La válvula de llenado cuenta con un filtro que no deja pasar la basura al sistema de descarga.
- 3.- La limpieza del tanque y eventuales reparaciones del mismo se hacen por el registro del pulsador.
- 4.- El forro del tanque proporciona un llenado silencioso y aísla el interior del tanque.
- 5.- El acordeón permite hacer un ajuste perfecto del grueso del acabado y el montaje del pulsador en la etapa final de la instalación.
- 6.- El tanque está elaborado en una sola pieza y probado de manera independiente, eliminando así la posibilidad de fuga.

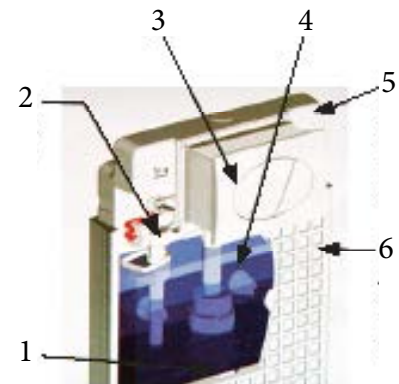



WC'S SUSPENDIDOS

WC SUSPENDIDO

- CERÁMICA DE ALTA DURABILIDAD ·
- A PISO PARA TANQUE OCULTO ·
- ELEGANTE DISEÑO ·
- FÁCIL LIMPIEZA ·



WC

**INODORO A PISO
DESCARGA A MURO**

S 125067

A: 350 mm C: 600 mm
B: 410 mm

Blanco

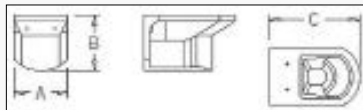

WC

**BIDÉ A PISO
DESCARGA A MURO**

S 125043

A: 350 mm C: 600 mm
B: 410 mm

Blanco

NO INCLUYE LLAVE

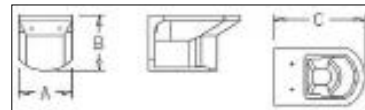

WC

INODORO SUSPENDIDO

S 125074

A: 350 mm C: 600 mm
B: 350 mm

Blanco

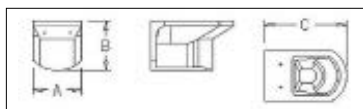

WC

BIDÉ SUSPENDIDO

S 125050

A: 350 mm C: 600 mm
B: 350 mm

Blanco

NO INCLUYE LLAVE

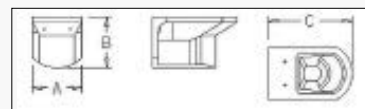

PULSADORES



M 70
Blanco



M 71
Cromo



M 72
Nickel Brushed



M 73
Cromo Nickel



M 170
Blanco



M 171
Cromo

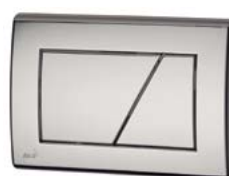

M 172
Nickel Brushed



M 270
Blanco



M 271
Cromo



M 272
Nickel Brushed



M 478
Negro

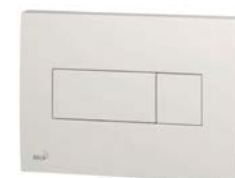

M 370
Blanco



M 372
Nickel Brushed



M 1374
Negro Pulido



M 470
Blanco

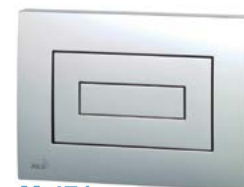

M 471
Cromo

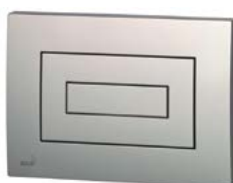

M 472
Nickel Brushed
Satin



M 1375
Negro Matte



M 573
Acero Inoxidable



M 574
Teka

REGADERAS

SQUARE
WS 24.201
Cromo



NO INCLUYE BRAZO

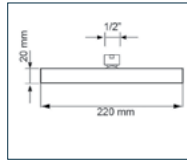

TERRA
WS 11.201
Cromo



NO INCLUYE BRAZO

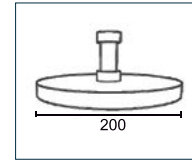

LEIPZING
WS 20.181
Cromo



NO INCLUYE BRAZO

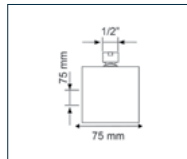

ELIPSE
WS 26.201
Cromo



NO INCLUYE BRAZO

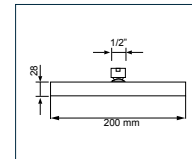

MANHATTAN
WS 01.201
Cromo



NO INCLUYE BRAZO

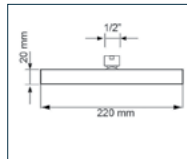

ARUBA
WS 21.181
Cromo



NO INCLUYE BRAZO

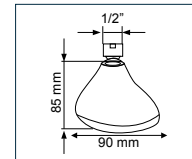

BODY JET
WBJ.001
Cromo

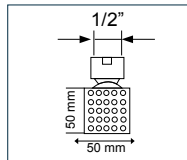

BODY JET
WBJ.002
Cromo

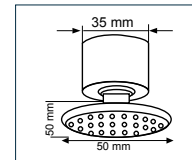

INFINITY
WS 90.903
Acero inoxidable
S.S 304



INCLUYE BRAZO

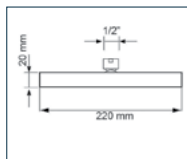

INFINITY
WS.90.905
Acero Inoxidable
S.S 304



INCLUYE BRAZO

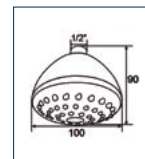

REGADERAS

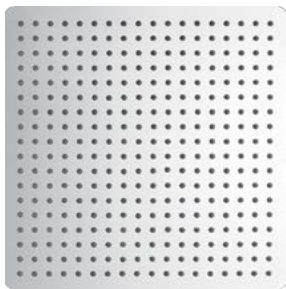

REGADERA DE LLUVIA

WS 02.001

Acero Inoxidable Pulido
S.S 304 : 40 x 40 cm

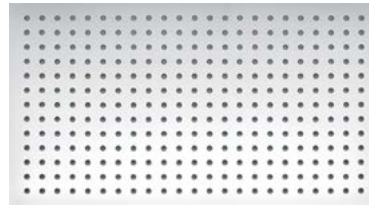

REGADERA DE LLUVIA

WS 50.300

Acero Inoxidable Pulido
S.S 304 : 50 x 30 cm

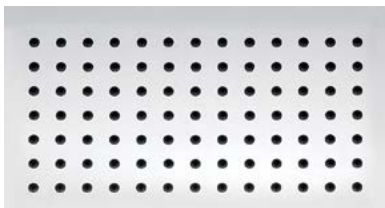

REGADERA DE LLUVIA

WS 25.150

Acero Inoxidable Pulido
S.S 304 : 25 x 15 cm

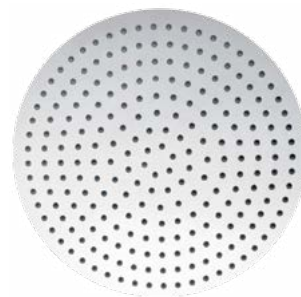

REGADERA DE LLUVIA

WS 02.015

Acero Inoxidable Pulido
S.S 304 : 40 x 40 cm



REGADERA DE LLUVIA CON CASCADA

WS 09.007

Acero Inoxidable Pulido
S.S 304 : 48 x 20 cm



REGADERA DE LLUVIA

WS 09.009

Acero Inoxidable Pulido
S.S 304 : 48 x 20 cm



BRAZOS PARA REGADERA



BRAZO PARA REGADERA
WS 33.500
Cromo



UNIÓN A PARED
WS 11.341
Cromo

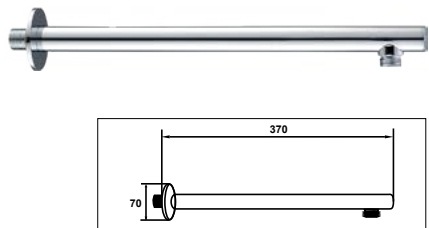

BRAZO PARA REGADERA
WS 36.500
Cromo

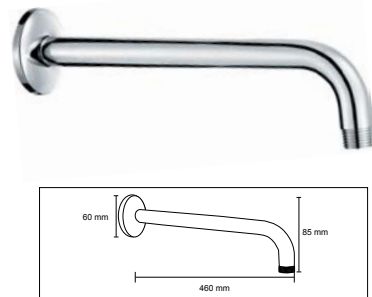

BRAZO PARA REGADERA
WS 29.210
Satin

NUEVO SISTEMA : DRENAJE LINEAL DE ALTO VOLUMEN

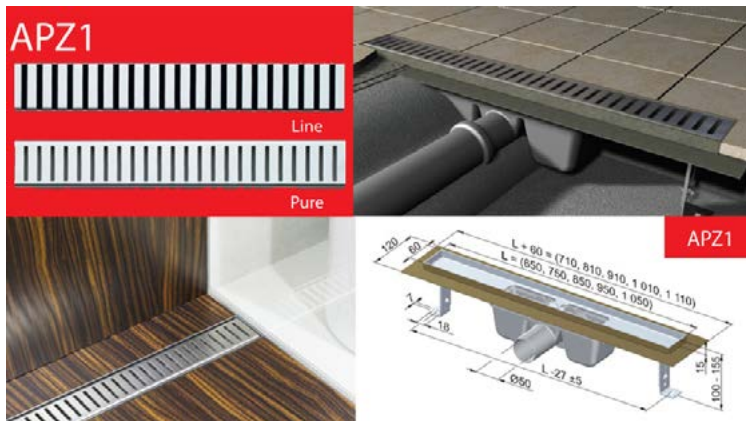

PURE

PURE 850 M (850 mm) color matte
PURE 850 L (850 mm) color cromo

APZ9

APZ9 850 (850 mm)
Sol de rejilla y sistemas material plástico

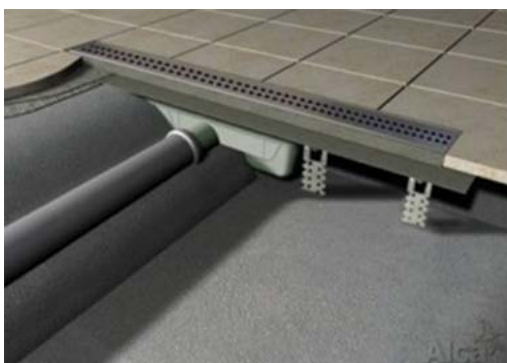

clever®

EL agua es la fuerza motriz de toda la naturaleza.

Leonardo da Vinci.

Hecho en España

clever®



C A T A L O G O 2 0 1 6

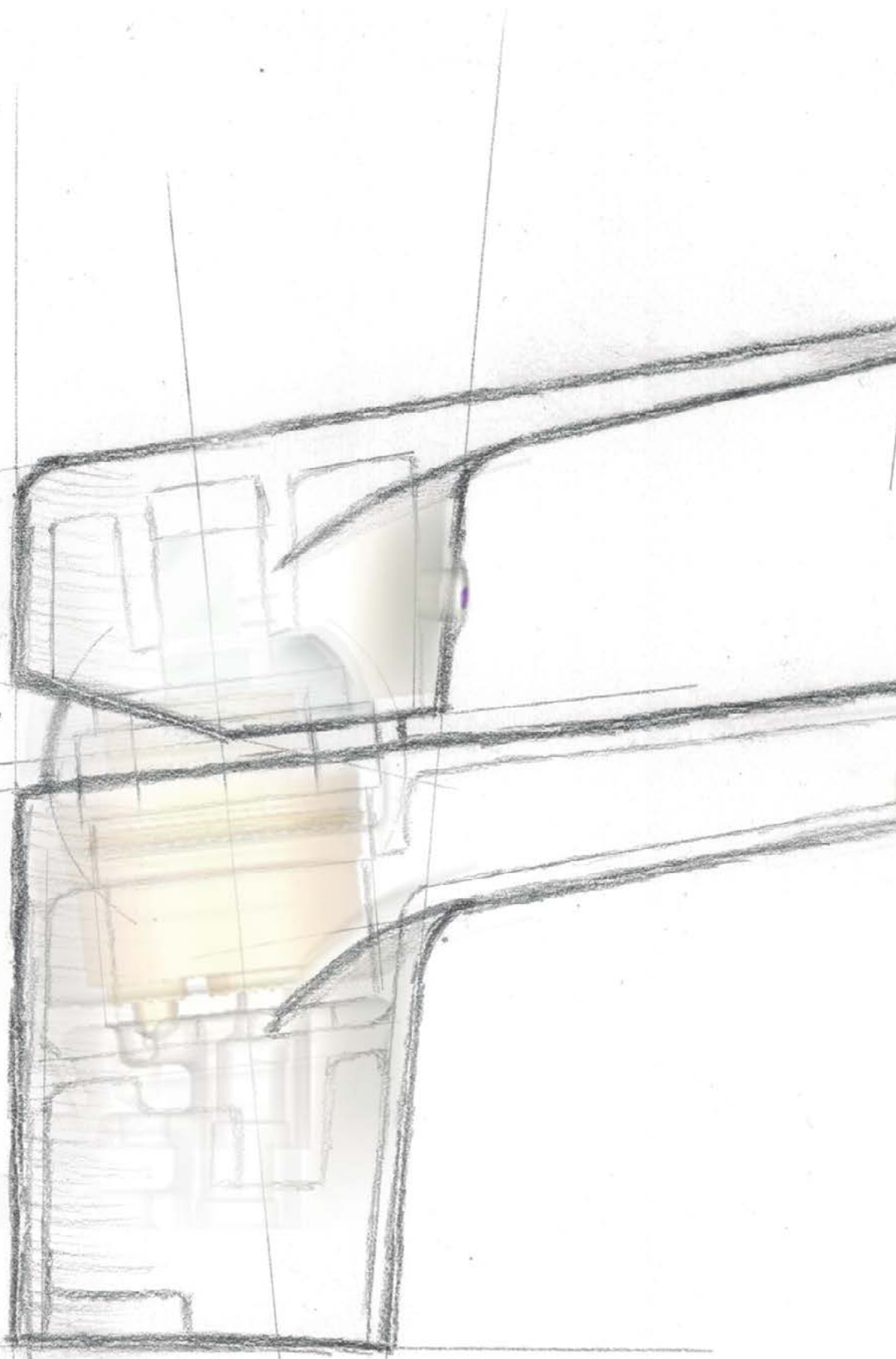

clever®

INDICE

Artic	96	Bahama Xtreme	122
Bimini	97	Bahama	123
Selene	101	Habana	123
Marina	102	Panam	124
Mikura	104	S 12	125
Minami	106	Temporizados	126
Start	109	Duchas	127
Paula	110	Descargas	128
Strata	112	Refacciones	128
Saona	113	iClever Box	130
Nevis	114		
Gourmet	115		
New Belice	116		
Biel	117		
Duchas	118		
Saona Inox	118		
Caiman	120		



Proceso de cromado compuesto por 44 pasos, máxima resistencia a la corrosión

Chroming process comprising 44 steps, high corrosion resistance
Le processus de chromage comprends 44 étapes, résistance à la corrosion

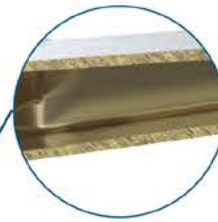

Bajo porcentaje de plomo
 Cu 60% +/-0,5. Pb <1,6%

Low percentage of lead
60% Cu + -0.5. Pb <1.6%
Faible pourcentage de plomb
60% Cu + -0,5. Pb <1,6%

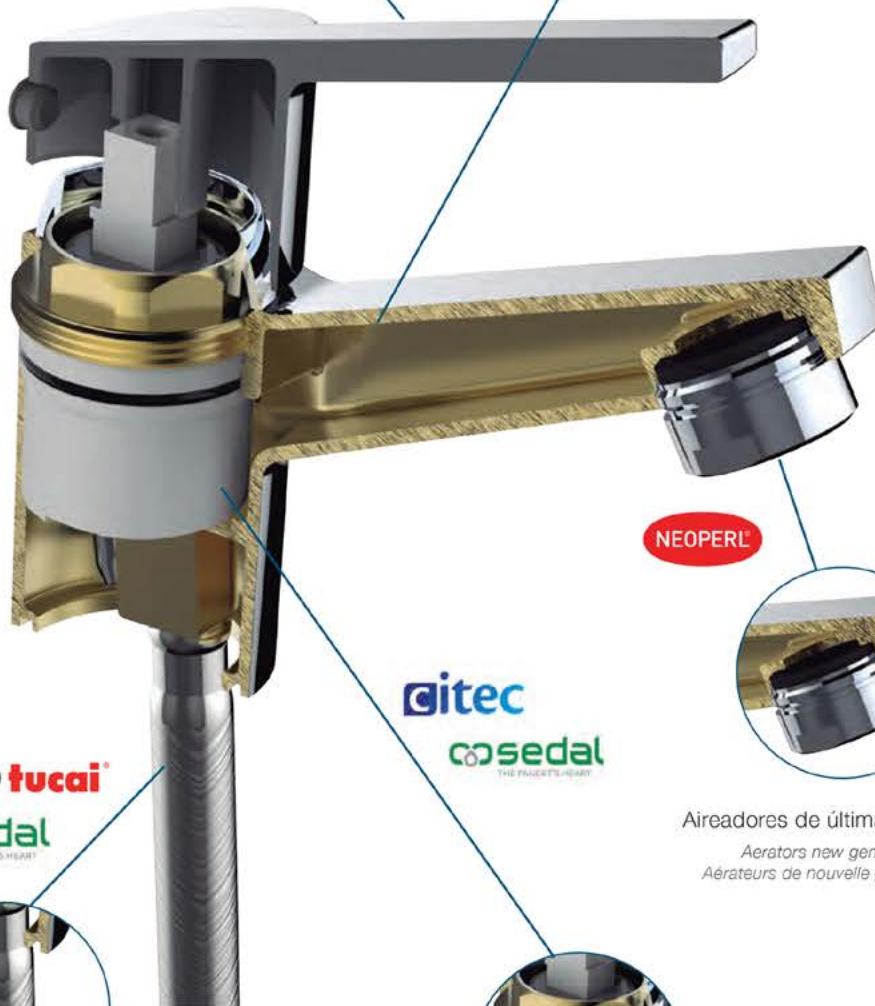

NEOPERL®



Aireadores de última generación

Aerators new generation
Aérateurs de nouvelle génération



EPDM/PEX. Certificación AENOR y CSTBat. Fabricados según norma UNE EN 13618

EPDM / PEX. AENOR and CSTBat certification.
(UNE EN 13618)

EPDM / PEX. Certification AENOR et CSTBat.
(Norme ENE EN 13618)



Cartuchos con cerámicas de alta precisión. Fabricados para superar UNE EN 817

Ceramic cartridges with highly precision.
(UNE EN 817)

Cartouches céramique de grande précision.
(Norme UNE EN 817)

LA TECNOLOGÍA MÁS AVANZADA EN GRIFERÍA

The most advanced technology in taps and showers
La technologie la plus avancée dans les robinets



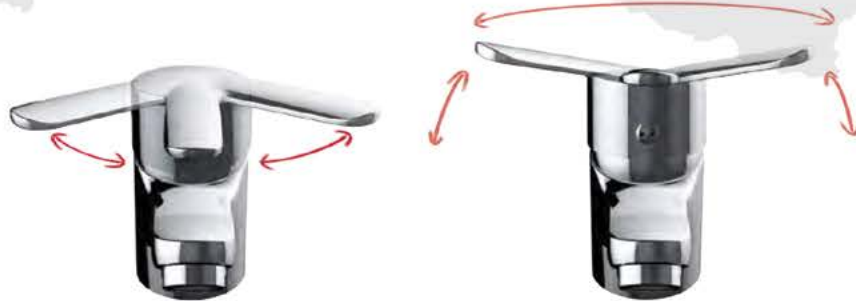

3

Duración mecánica Mechanic Duration Durabilité mécanique

Ensayar la duración mecánica de las partes móviles mediante ciclos enteros en **cartuchos, caños e inversores**

Test the duration of the mechanical moving parts by cycles on the cartridges, spouts and diverters.

Test de durabilité mécanique des parties mobiles moyennant cycles entiers des cartouches, des bacs et des inverseurs.

Cartucho/ Cartridge / Cartouche

70.000

Caño / spout / bec

80.000

Inversor / diverter / inverseur

30.000

Cartucho/ Cartridge / Cartouche

175.000

Caño / spout / bec

200.000

Inversor / diverter / inverseur

80.000



4

Resistencia a la presión Resistance on the pressure Résistance à la pression

Ensayar la resistencia a la presión sometiendo al cartucho y la grifería un tiempo determinado a una cierta presión.

Test the pressure resistance subjecting the cartridge and the mixers during a certain time to a particular pressure.

Test de résistance à la pression en soumettant l'ensemble cartouche/robinet pendant une période de temps déterminé à une certaine pression.

Tiempo / Time / Temps

60s

Presión / Pressure / Pression

25 bars

Repeticiones / Repetitions / Répétitions

100

Presión / Pressure / Pression

50 bars

Escoge el tipo de aireador que más se ajuste a tus necesidades



AIREADOR CON MEZCLA AIRE/AGUA VARIABLE

Permite limitar el caudal máximo, independientemente de la posición de la maneta, consiguiendo así un mayor ahorro de agua.
(No recomendable para grifería de bañera)

AERATOR, WITH MAXIMUM FLOW LIMIT

To limit the maximum flow rate regardless the handle position, saving more water. (It is not recommended for bath mixers)

AÉRATEUR, AVEC LIMITE DE DÉBIT MAXIMUM

Permet de limiter le débit maximum indépendamment de la position de la manette, obtenant ainsi une économie d'eau supplémentaire (non recommandé pour la robinetterie de baignoire).



AIREADOR CON LÍMITE DE CAUDAL MÁXIMO

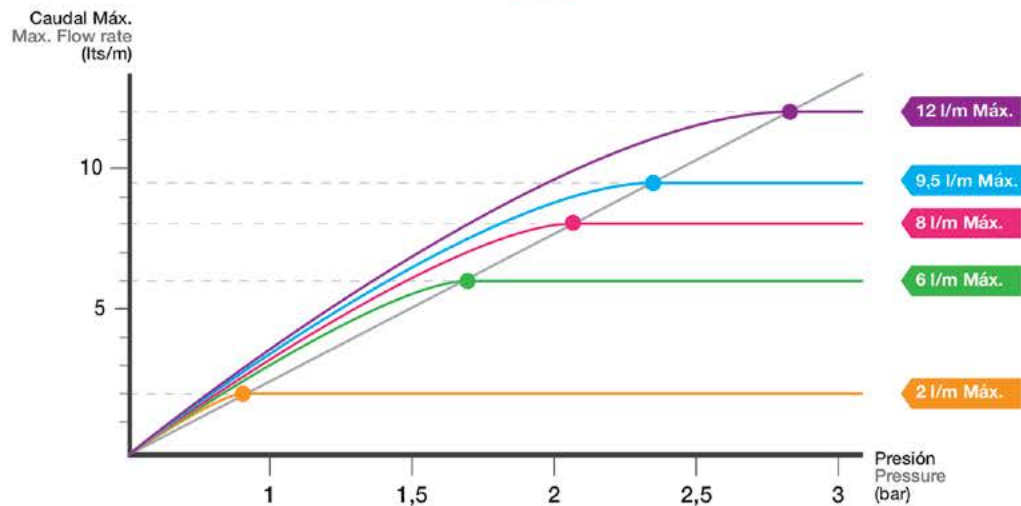



EcoCLEVER



Sistema EcoNature

AHORRO DE AGUA



Cartucho con dos posiciones que ofrece un gran confort y facilidad de uso.

Con un suave gesto suministra el caudal necesario para el uso cotidiano del grifo (ahorrando aproximadamente un 50% en el consumo de agua). Si se desea el máximo caudal, hay que ejercer una ligera presión en la palanca hacia arriba, hasta alcanzar el máximo recorrido de la maneta.

Cartucho no certificado equivalente: ec2.



SAVE WATER

Economizer Cartridge with two positions, which offers a high level of comfort and it is very easy to use. With a smooth gesture provides the volume necessary to guarantee a sufficient water flow for the daily use (saving approximately a 50% in the water consumption), if the maximum volume is desired it is only necessary to rise the handle till the maximum position.

Cartridge not equivalent certificate: ec2

ÉCONOMIE D'EAU

cartouche céramique de dernière génération équipée d'un système à 2 positions d'ouverture, assemblé et calibré en usine. Son principe de fonctionnement repose sur un dispositif d'arrêt de course du levier, localisé à l'intérieur de la cartouche et qui permet d'obtenir un débit d'eau suffisant pour une utilisation quotidienne (50% d'économie dans la consommation d'eau). Si le débit maximum est nécessaire, il suffit de lever le levier jusqu'à sa position maximum.

Cartouche non certifiée équivalente: ec2

Con cartuchos ecoeficientes ahorra agua y energía



Sistema **EcoNature** + **ColdOpen**

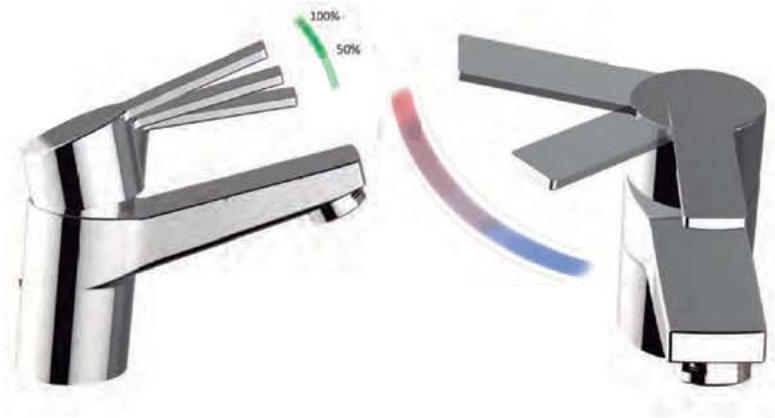

**AHORRO
DE AGUA Y ENERGÍA**

El cartucho C3 además de incorporar el sistema EcoNature también incorpora ColdOpen, apertura en frío. Con este tipo de apertura, obtendremos un ahorro energético, gracias a que en la posición central de la maneta, se evita la mezcla de agua fría y caliente.

Cartucho no certificado equivalente: ec3.

SAVING WATER AND ENERGY

The C3 cartridge a part from having Econature system also incorporates ColdOpen function, this means opening in cold. With this type of cartridge we get a saving not only in flow, thanks to Econature, also in hot water due to the handle in its central position that generates cold water, avoiding to mix hot and cold water from the beginning.

Cartridge not equivalent certificate: ec3

ECONOMIE D'EAU ET D'ENERGIE

En plus du système EcoNature, la cartouche C3 intègre le système ColdOpen, ouverture eau froide. Avec ce type d'ouverture, nous obtenons une économie non seulement de débit, grâce à l'EcoNature, mais aussi d'eau chaude puisque la manette, lorsqu'elle est actionnée en position centrale, ne libère que de l'eau froide sans la mélanger avec l'eau chaude, permettant ainsi une économie importante.

Cartouche non certifiée équivalente: ec3

CF 98.784



GRIFERÍA ALTO PARA LAVABO

Mezclador alto con aireador y enlaces de alimentación flexibles.
M-10 3/8" X 370 mm.
Caño: Altura 30 cm, largo 13.5 cm.

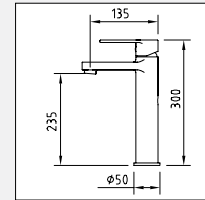

CF 98.690



GRIFERÍA PARA LAVABO

Mezclador con aireador y enlaces de alimentación flexibles.
M-10 3/8" X 370 mm.
Caño: Altura 15 cm, largo 11 cm.

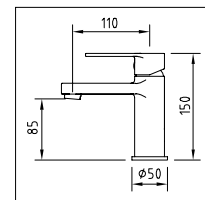

CF 98.736



GRIFERÍA PARA DUCHA 2 - VÍAS

Mezclador empotrable para ducha.
No incluye:
Brazo para cabezal de ducha, rociador,
ni caja empotrable.

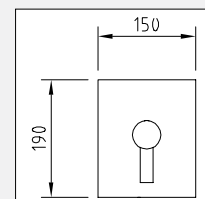

CF 98.711

ICLEVER 2 BOX
Ducha empotrable iclever 2
Caja empotrable de dos vías

CF 98.749



GRIFERÍA PARA DUCHA 2 - VÍAS

Mezclador empotrable para ducha.
No incluye:
Brazo para cabezal de ducha, rociador,
ni caja empotrable.

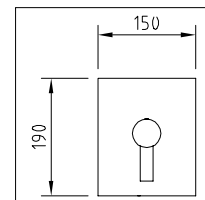

CF 98.742

ICLEVER 4 BOX
Ducha empotrable iclever 4
Caja empotrable de 3 o 4 vías.



NUEVO **CF 98.446**

MONOMANDO LAVABO CASCADA

Mezclador alto con enlaces de alimentación flexibles M-10 3/8" X 370 mm.

WaterFall **Anti Splash**



NUEVO **CF 98.729**

MONOMANDO DUCHA EMPOTRAR

Mezclador empotrable con inversor dos vías. No incluye cabezal de ducha, rociador, ni caja empotrable.

CF 98.711

ICLEVER 2 BOX

Ducha empotrable iclever 2
Caja empotrable de dos vías



NUEVO **CF 97.997**

MONOMANDO DUCHA EMPOTRAR

Mezclador empotrable con inversor dos vías. No incluye cabezal de ducha, rociador, ni caja empotrable.

CF 98.711

ICLEVER 2 BOX

Ducha empotrable iclever 2
Caja empotrable de dos vías



NUEVO **CF 98.745**

MONOMANDO DUCHA EMPOTRAR

Mezclador empotrable con inversor 3 o 4 vías. No incluye cabezal de ducha, rociador, ni caja empotrable

CF 98.742

i CLEVER 4 BOX

Ducha empotrable iclever 4
Caja empotrable de 3 o 4 vías.

CF 97.041

GRIFERÍA PARALAVABO

Mezclador lateral con aireador y enlaces de alimentación flexibles
 M-10 1/2" X 370 mm.
 Caño: Altura 10.5 cm, largo 10 cm.

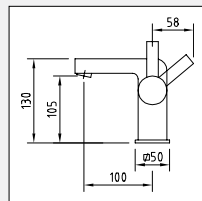

CF 97.046



FREGADERO

Mezclador lateral con caño giratorio, aireador y enlaces de alimentación flexibles
 M-10 1/2" X 600 mm.
 Caño: Altura 28 cm, largo 19 cm.

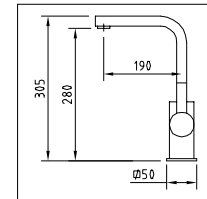

CF 97.053

LAVABO REPISA

Mezcladora de repisa con aireador y taladros separados.
 Caño: Altura 10.5cm, largo 12 cm.

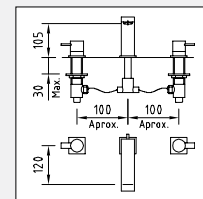

CF 97.059

LAVABO EMPOTRAR

Mezclador empotrable de 1/2".
 Caño mural de 1/2" largo 17 cm con aireador.
 Caño: largo 14.5 cm.

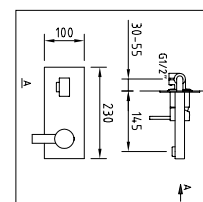

CF 97.052

DUCHA EMPOTRAR + BARRA

Conjunto monomando ducha empotrar con desviador mas regadera, columna de ducha para rociador, teléfono y flexible de 1.70m



145 x 200

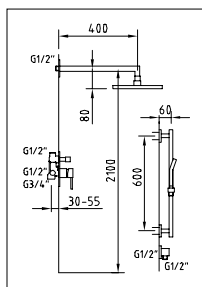

CF 97.047

DUCHA EXTENSIBLE + BARRA

Barra de ducha con tubo extensible ducha de teléfono con rótula y flexible de 1.75 m.

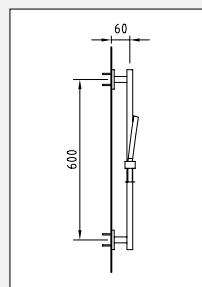
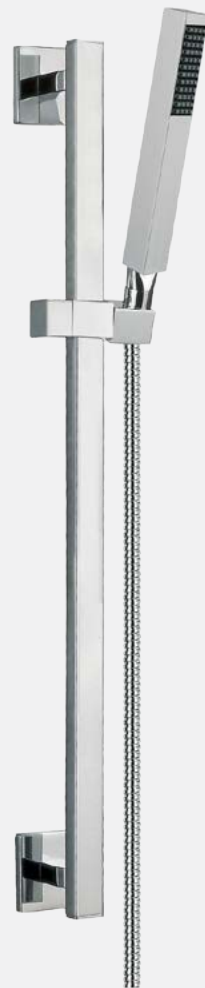

CF 97.050

DUCHA EMPOTRAR

Mezclador empotrable de 1/2" para ducha. Largo 42 cm, cuadrada con chapetón y rociador 20 x 14.5 cm con rótula.



145 x 200



CF 96.154

BRAZO PARA REGADERA

Brazo para regadera cuadrado con chapetón largo: 40 cm



CF 97.108

DUCHA

Rociador a rótula anticalcárea Medidas: 20 cm x 14.5 cm.

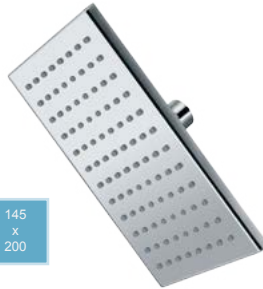

145
x
200

CF 97.051

DUCHA EMPOTRAR - 1 VÍA

Mezclador empotrable de 1/2" para ducha.

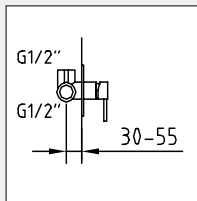

CF 97.056

CONJUNTO BAÑO-DUCHA EXTENSIBLE

Mezclador empotrable de 1/2" para ducha, desviador para rociador y teléfono flexible de 1.75m.

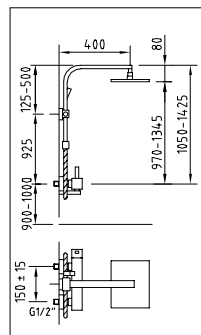

145
x
200

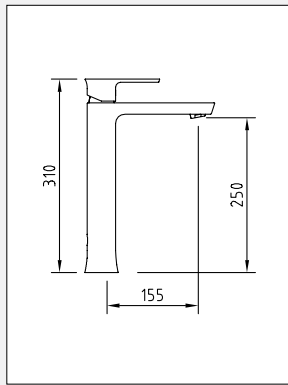

CF 98.009

LAVABO ALTO

Mezclador alto con aireador y enlaces de alimentación flexibles
M-10 1/2" X 600 mm.
Caño: Altura 25 cm, largo 15.5 cm.

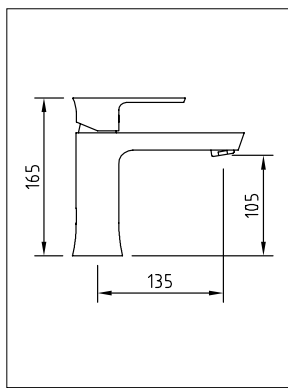

CF 98.010

GRIFERÍA PARA LAVABO

Mezclador lateral con aireador y enlaces de alimentación flexibles
M-10 1/2" X 370 mm.
Caño: Altura 10.5 cm, largo 13.5 cm.

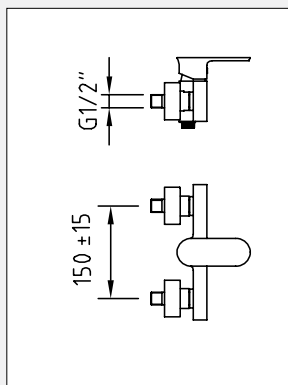

CF 98.013

EQUIPO CON DUCHA

Mezclador empotrable de 1/2" para ducha.
Incluye: Cabezal de ducha, conexión flexible y soporte a pared.

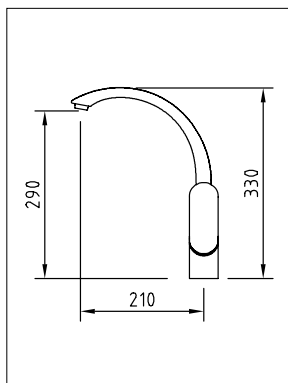

CF 98.014

FREGADERO

Mezclador lateral con caño giratorio con aireador y enlaces de alimentación flexibles
M-10 1/2" X 370 mm.
Caño: Altura 29 cm, largo 21 cm.



CF 98.445

NUEVO

DUCHA EMPOTRAR

Mezclador empotrable de 1/2" para baño, ducha. Inversor automático.

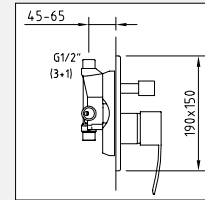

CF 96.775

GRIFERÍA PARA LAVABO

Mezclador con aireador y enlaces de alimentación flexibles.
M-10 1/2" X 370 mm.
Caño: Altura 10 cm, largo 13 cm.

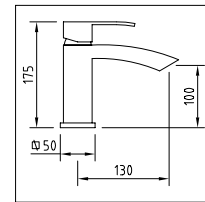

CF 96.776

LAVABO ALTO

Mezclador alto con aireador y enlaces de alimentación flexibles.
M-10 1/2" X 600 mm.
Caño: Altura 23.5 cm, largo 13 cm.

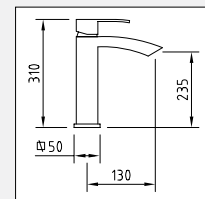

CF 96.780

FREGADERO

Mezclador lateral con caño alto giratorio y enlaces de alimentación flexibles.
M-10 1/2" X 370 mm.
Caño: Altura 27 cm, largo 20 cm.

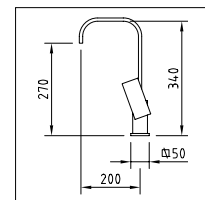

CF 98.444

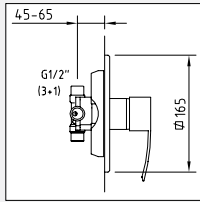

DUCHA EMPOTRAR-1 VÍA

Mezclador empotrable de 1/2" para ducha.
No incluye: Brazo para cabezal de ducha
y rociador.



CF 99.428

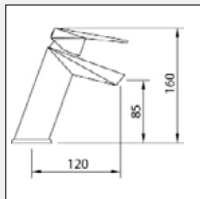

GRIFERIA PARA LAVABO

Mezclador con aireador
y mangueras flexibles
M-10 3/8" x 370 mm.



CF 97.405

NUEVO

FREGADERO

Mezclador lateral con caño alto giratorio y enlaces de alimentación flexibles. M-10 1/2" X 370 mm.

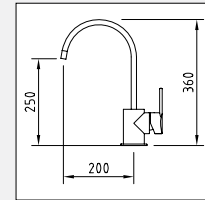

CF 97.388

NUEVO

DUCHA EMPOTRAR-2 VÍA

Mezclador empotrables de 1/2" para baño, ducha. inversor automático.

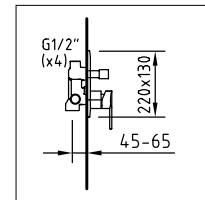

CF 97.410

LAVABO EMPOTRAR

Mezclador empotrable de 1/2", caño mural de 1/2", con aireador. Caño: Largo 14 cm.

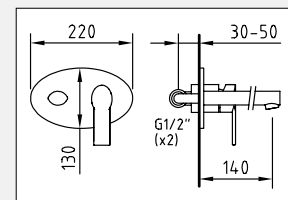

CF 97.402

DUCHA EMPOTRAR-1 VÍA

Mezclador empotrables de 1/2" para ducha. No incluye: Brazo para cabezal de ducha y rociador.

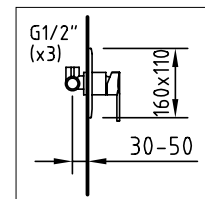

CF 97.417

COLUMNA DE DUCHA 4 JETS

Mezclador empotrable de 1/2" para ducha, 4 jets de hidromasaje, desviador para rociador y teléfono, flexible de 1.75 m; Caño: altura 129.5 cm.

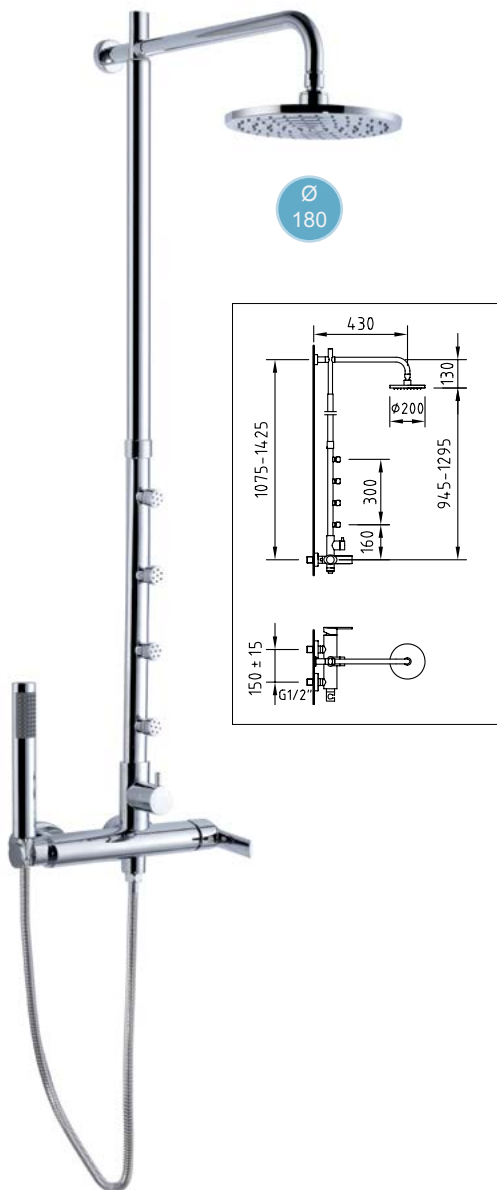

Ø 180

CF 97.401

LAVABO ALTO

Mezclador alto con aireador y enlaces de alimentación flexibles M-10 1/2" X 600 mm. Caño: Altura 22.5 cm, largo 13.5 cm.



CF 97.400

GRIFERÍA PARA LAVABO

Mezclador superior con aireador y enlaces de alimentación flexibles M-10 1/2" x 370 mm. Caño: Altura 9 cm, largo 13.5 cm.



CF 97.104



FREGADERO

Llave alta con cabezal giratorio para filtro

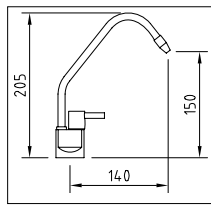

CF 96.460

DUCHA EMPOTRAR TERMOSTÁTICA-1 VÍA



Mezclador termostático empotrable de 1/2" para ducha, brazo para cabezal de ducha longitud 330 mm y rociador de Ø 220 mm con rótula.



Ø 200

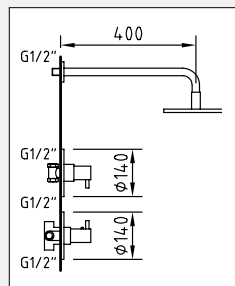

CF 97.109

DUCHA

Rociador a rótula Ø 19 cm, anticalcárea.

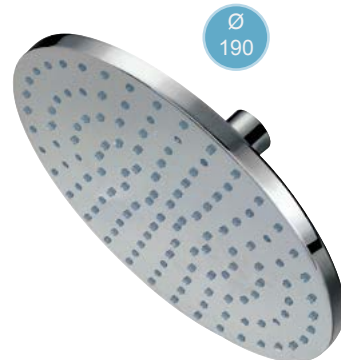
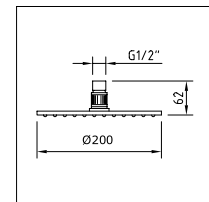

Ø 190

CF 97.076

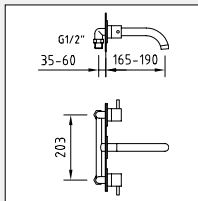

LAVABO EMPOTRAR

Mezclador empotrable de 1/2",
caño mural de 1/2"
largo 23 cm con aireador.
Caño: Largo 19 cm.



CF 97.067

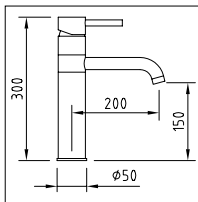

GRIFERÍA PARA FREGADERO

Mezclador alto con aireador y enlaces
de alimentación flexibles.
M-10 1/2" x 600 mm.
Caño: Altura 92.5 cm, Largo 22.5 cm.



CF 97.074

DUCHA EMPOTRAR + BARRA REGULABLE - 2 VÍAS

Mezclador empotrable de 1/2" con inversor automático para ducha-teléfono ducha, brazo para cabezal de ducha, rociador con rótula Ø 19 cm y ducha de teléfono.

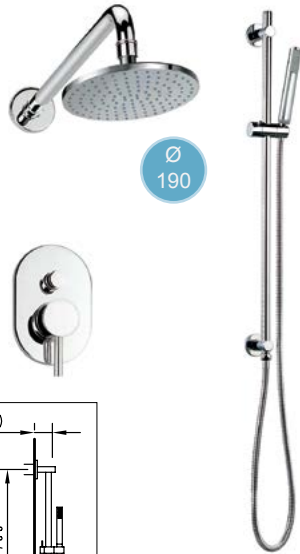

Ø 190

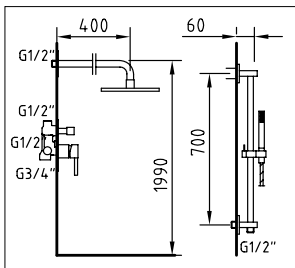

CF 96.459

BAÑO-DUCHA EMPOTRAR TERMOSTÁTICO - 2 vías

Mezclador termostático empotrable de 1/2" con inversor automático para baño-ducha, brazo para cabezal de ducha longitud 330 mm, rociador Ø 200 mm, con rótula y caño mural de 3/4" con aireador longitud 330 mm.



Ø 200

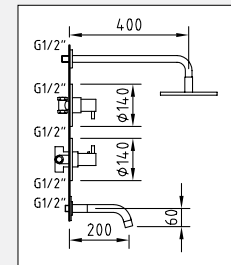

CF 97.086

FREGADERO

Mezclador alto con aireador y enlces de alimentación flexibles M-10 1/2" X 600 mm. Caño: Altura 92.5 cm, largo 22.5 cm.

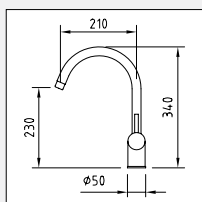

CF 97.069



FREGADERO EXTRAIBLE

Mezclador con aireador, caño giratorio, ducha extraible con pulsador para lavavajillas y enlces de alimentación flexibles M-10 1/2" X 370 mm.

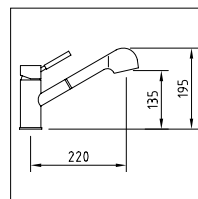





NUEVO

CF 98.918

GRIFERIA PARA LAVABO

Mezclador con aireador y mangueras flexibles M-10 3/8" x 370 mm.

Patented
Cold Open
50% EcoNature





NUEVO

CF 98.921

MONOMANDO PARA FREGADERO

Mezclador con aireador caño giratorio y enlaces de alimentación flexibles. M-10 3/8" x 370 mm.

Cold Open
50% EcoNature





NUEVO

CF 99.271

GRIFERIA PARA LAVABO

Mezclador con aireador y mangueras flexibles M-10 3/8" x 370 mm.

Patented
Cold Open
50% EcoNature

CF 98.413

NUEVO

LAVABO EMPOTRAR

Mezclador empotrable para lavabo
caño mural con aireador
Longitud: 19 cm

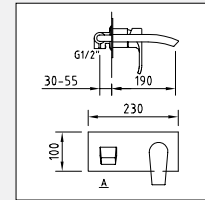
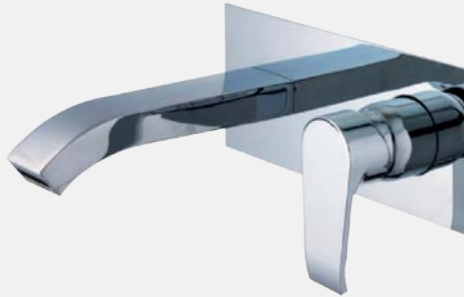

CF 98.417

NUEVO

MEZCLADOR EMPOTRABLE 1 VIA

Mezclador empotrable de 1/2"
caño mural, para ducha.

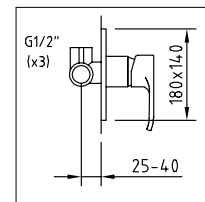

CF 98.197

GRIFERÍA PARA LAVABO

Mezclador con aireador y enlaces
de alimentación flexibles
M-10 1/2" X 370 mm.
Caño: Altura 7.5 cm, largo 12.5 cm.

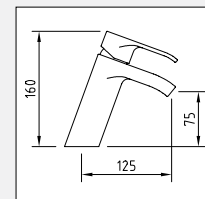

CF 98.200

DUCHA EMPOTRAR - 1 VÍA

Mezcladora empotrable de 1/2" para ducha.
No incluye: Brazo para cabezal de ducha y
rociador.

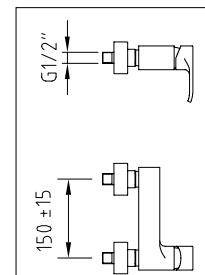



CF 98.201

MEZCLADOR PARA FREGADERO

Mezclador lateral con caño alto giratorio
y enlaces de alimentación flexibles.

M-10 1/2" X 370 mm.

Caño: Altura 23 cm, largo 19.5 cm.

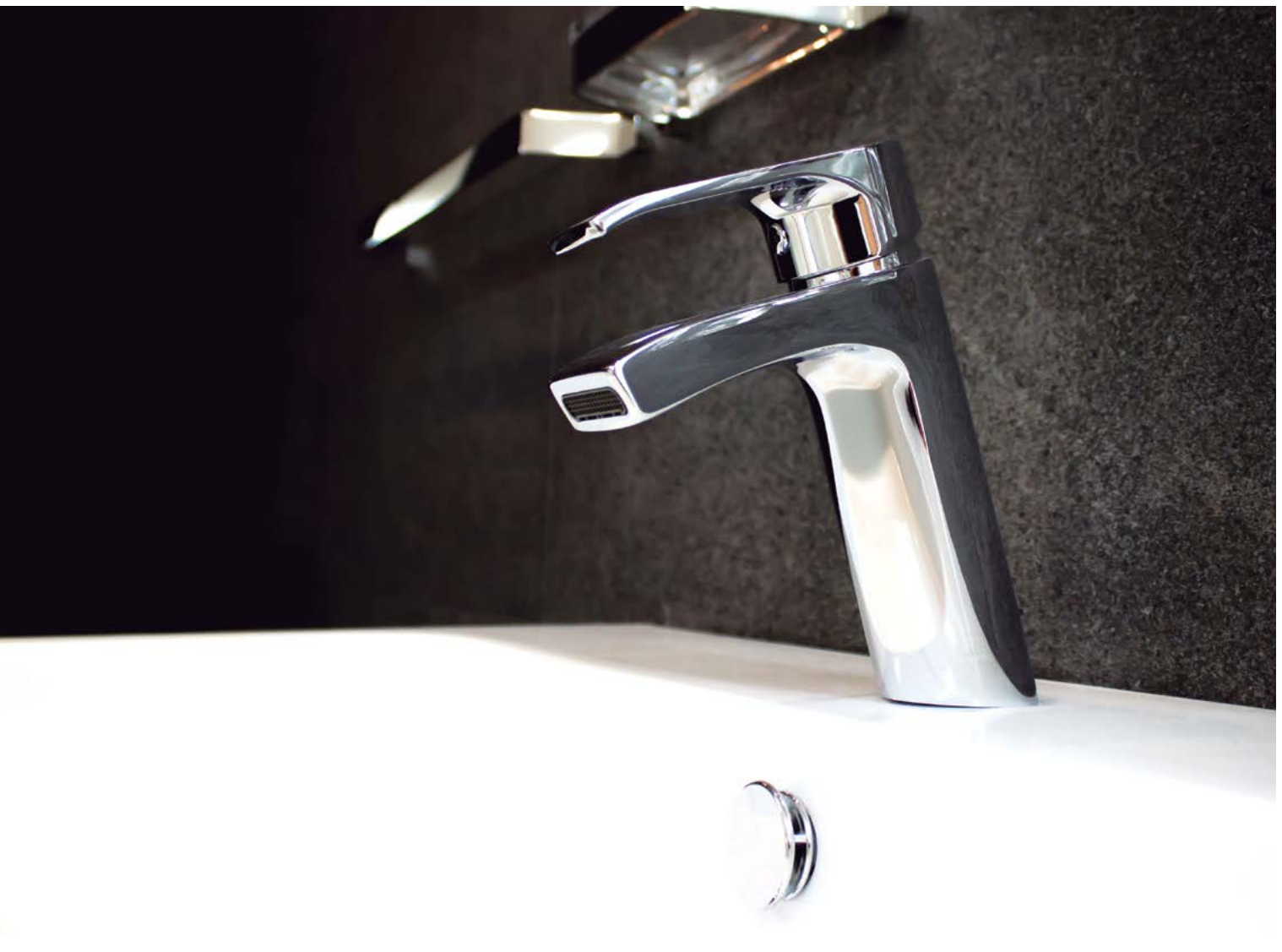
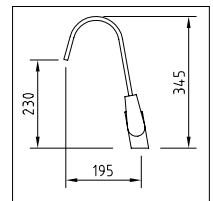

CF 98.732

NUEVO

MONOMANDO DUCHA EMPOTRAR

Mezclador empotrable con inversor dos vías.
No incluye cabezal de ducha, rociador,
ni caja empotrable.



CF 98.711

ICLEVER 2 BOX

Ducha empotrable iclever 2
Caja empotrable de dos vías

CF 98.103

LAVABO ALTO

Mezclador alto con aireador
y enlacede alimentación flexibles
M-10 1/2" X 600 mm.
Caño: Altura 25 cm, largo 13.5 cm.

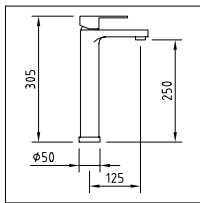

CF 98.102

GRIFERÍA PARA LAVABO

Mezclador alto con aireador y enlacede alimentación flexibles.
M-10 1/2" x 370 mm.
Caño: Altura 9.5 cm, Largo12.5 cm.

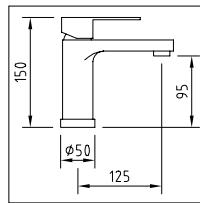

CF 98.100

MEZCLADOR EMPOTRABLE PARA DUCHA

Mezclador empotrable de 1/2" para ducha.
No incluye: Brazo para cabezal de ducha, ni
rociador.

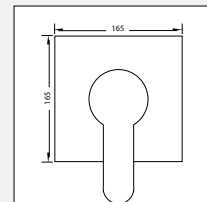

CF 98.107

FREGADERO

Mezclador lateral con caño alto giratorio
y enlacede alimentación flexibles
M-10 1/2" X 370 mm.
Caño: Altura 27.5 cm, largo 21.5 cm.

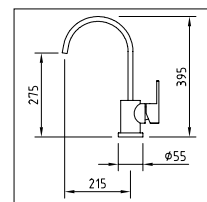

CF 96.022

GRIFERÍA PARA LAVABO

Mezclador con aireador y enlaces de alimentación flexibles
M-10 1/2" X 370 mm.
Caño: Altura 7.5 cm, largo 13.5 cm.

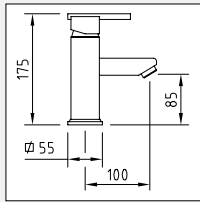

CF 96.029

LAVABO ALTO

Mezclador alto con aireador y enlaces de alimentación flexibles.
M-10 1/2" X 600 mm.
Caño: Altura 23 cm, largo 13.5 cm.

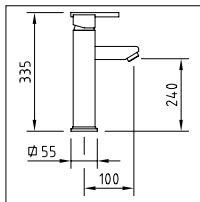

CF 96.028

FREGADERO

Mezclador lateral con caño giratorio, con aireador y enlaces de alimentación flexibles.
M-10 1/2" X 370 mm.
Caño: Altura 22 cm, largo 23.5 cm.

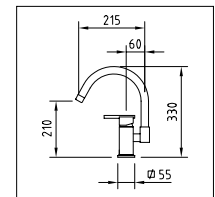

CF 96.363

DUCHA EMPOTRAR

Mezclador empotrable de 1/2" para ducha.
No incluye: Brazo para cabezal de ducha
y rociador.

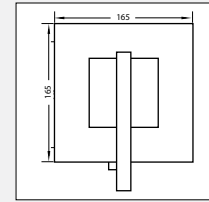

CF 96.413

SOPORTE DUCHA

Soporte articulado para ducha teléfono.
Material: Plástico

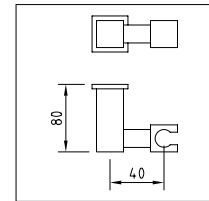

Nevis

CF 96.030

GRIFERÍA PARA LAVABO

Mezclador con aireador y enlaces
de alimentación flexibles
M-10 1/2" X 370 mm.
Caño: Altura 8.5 cm, largo 13 cm.

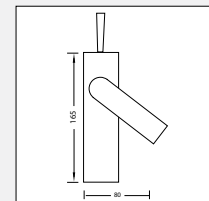

CF 96.031

LAVABO ALTO

Mezclador alto con aireador y enlaces
de alimentación flexibles.
M-10 1/2" X 600 mm.
Caño: Altura 29.5 cm, largo 13 cm.

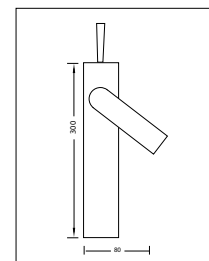



CF 98.757

FREGADERO CHEF CARBON

Fregadero columna lavavajillas muelle resistente y ducha de pistola con 2 posiciones. Mangueras flexibles M-10 3/8" x 370 mm.

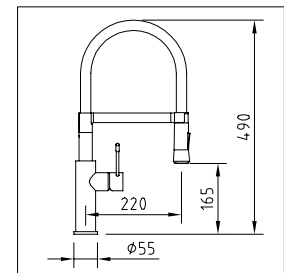

CF 96.365

FREGADERO

Fregadero Columna lavavajillas de 750 mm, caño lateral recto con palanca, muelle resistente y ducha de pistola.

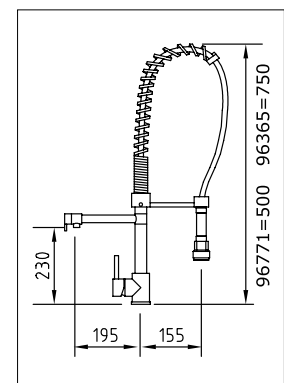

CF 96.332

LAVABO MURAL

Mezclador empotrable de 1/2", caño mural de 1/2" longitud 24 cm, con aireador

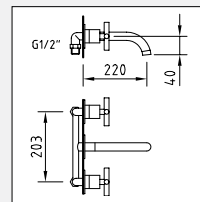

CF 96.334

GRIFERÍA PARA LAVABO

Grifería mezcladora de repisa. Caño alto giratorio con aireador, taladros separados. Caños: Altura 13 cm, longitud 19.5 cm.

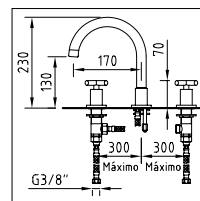

CF 96.333

LLAVE DE PASO

Llave de paso recto, para roscar de 1/2"

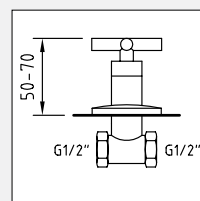



CF 96.785

GRIFERÍA PARA FREGADERO

Mezclador lateral con caño giratorio, con aireador, enlaces de alimentación flexibles M-10 1/2" X 600 mm.
Caño: Altura 24 cm, largo 22.5 cm.

50%   



CF 96.781

GRIFERÍA PARA LAVABO

Mezclador con aireador y enlaces de alimentación flexibles.
M-10 1/2" X 370 mm.
Caño: Altura 6 cm, largo 15.5 cm.

50%  



CF 96.112

SOPORTE

Soporte articulado para ducha teléfono.
Material: Plástico

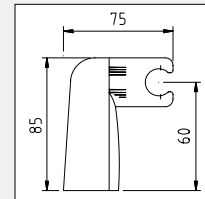

CF 96.412

DUCHA DE TELÉFONO FUNCIÓN LLUVIA

Largo 22 cm.
No incluye soporte articulado.
Material: Plástico.
No incluye flexible.

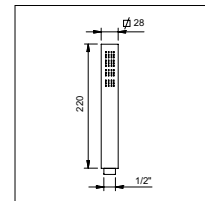

CF 98.888

DUCHAS

Ducha teléfono función lluvia.
Material: Plástico

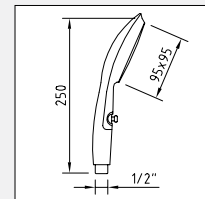

CF 90.796

DUCHA TELÉFONO

Ducha teléfono función lluvia.
Material: Plástico

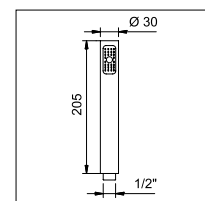

VD 18.201

REGADERA ANTICALCÁREA

Color cromo.

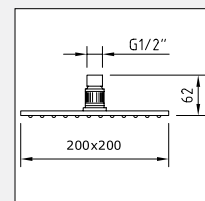

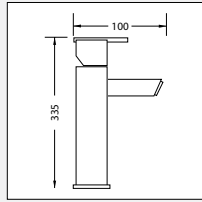

CF 96.851

GRIFERÍA ALTA PARA LAVABO

Mezclador alto con aireador y enlaces de alimentación flexibles.
M-10 1/2" X 600 mm.
Caño: Altura 21 cm, largo 15 cm.
Acero inoxidable.

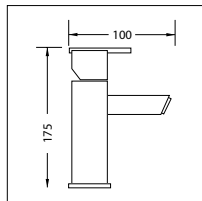

CF 96.850

GRIFERÍA PARA LAVABO

Mezclador con aireador y enlaces de alimentación flexibles.
M-10 1/2" X 370 mm.
Caño: Altura 11.5 cm, largo 14.5 cm.
Acero inoxidable.



CF 96.855

GRIFERÍA PARA FREGADERO

Mezclador lateral con caño giratorio, con aireador y enlaces de alimentación flexibles.
M-10 1/2" X 600 mm.
Caño: Altura 23.5 cm, largo 21 cm.
Acero inoxidable.

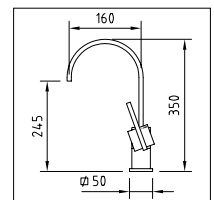

CF 96.468

GRIFERÍA PARA LAVABO

Mezclador empotrable de 1/2", caño mural de 1/2", longitud 18.5 cm con aireador.

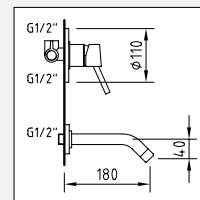

CF 96.361

GRIFERÍA PARA DUCHA

Mezclador empotrable de 1/2" para ducha, brazo para cabezal de ducha longitud y rociador Ø 180 mm con rótula.

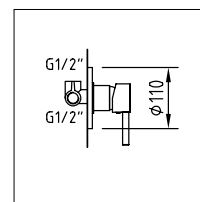

CF 96.458

SOPORTE DUCHA

Soposte articulado para ducha teléfono. Material: Plástico.

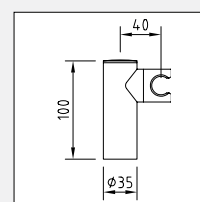

CF 90.796

DUCHA TELÉFONO

Ducha teléfono función lluvia. Material; Plástico

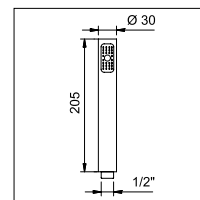



CF 98.910

NUEVO

GRIFERÍA PARA LAVABO

Mezclador con aireador y enlces de alimentación flexibles
Maneta con posición fría-caliente o fría.
M-10 1/2" X 370 mm.
Caño: Altura 14 cm, largo 10.5 cm.

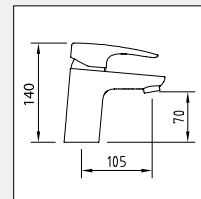

CF 98.175

GRIFERÍA PARA LAVABO

Mezclador con aireador y enlces de alimentación flexibles
M-10 1/2" X 370 mm.
Caño: Altura 14 cm, largo 10.5 cm.

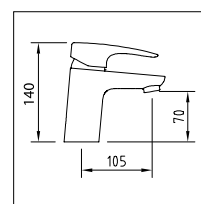

CF 98.917

NUEVO

GRIFERÍA PARA FREGADERO

Mezclador con aireador, caño fundido giratorio y enlces de alimentación flexibles.
M-10 3/8" X 370 mm.
Caño: Altura 25 cm, largo 17 cm.

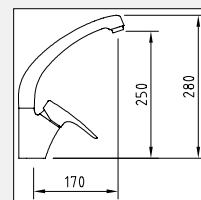

CF 98.723

NUEVO

GRIFERÍA PARA DUCHA 1 - VÍA

Mezclador empotrable para ducha.
No incluye:
Brazo para cabezal de ducha, rociador,
ni caja empotrable.

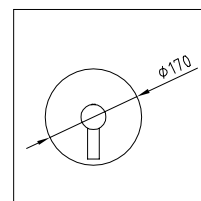

CF 98.711

ICLEVER 2 BOX

Ducha empotrable iclever 2
Caja empotrable de dos vias



CF 96.090

GRIFERÍA PARA FREGADERO

Mezclador con aireador, caño gira 600 mm.
Caño: Altura 28 cm, longitud 23 cm.

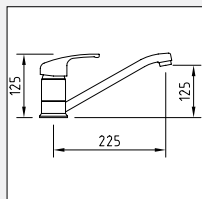
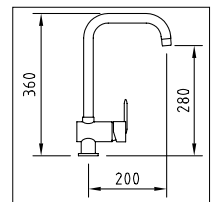

CF 92.045

GRIFERÍA PARA FREGADERO

Mezclador con aireador, caño giratorio y enlces de alimentación flexibles
M-10 1/2" X 370 mm.
Caño: Altura 13 cm, largo 27 cm.

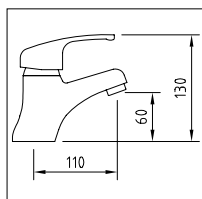

CF 94.340

CF 94.967

GRIFERÍA PARA LAVABO

CF 96.340 Cromo
CF 94.967 Blanco - Oro

(Hasta agotar existencias)
Mezclador con aireador y enlces de alimentación flexibles.
M-10 1/2" X 370 mm.
Caño: Altura 6 cm, largo 13.5 cm.

CF 94.610

GRIFERÍA PARA BAÑO Y DUCHA

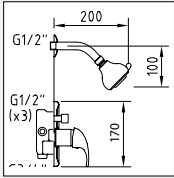

Mezclador empotrable de 1/2" para baño - ducha, rociador con rótula y caño mural de 1/2" largo 130 mm.



CF 92.047

GRIFERÍA PARA FREGADERO

Mezclador con aireador, caño fundido giratorio y enlaces de alimentación flexibles.

M-10 1/2" X 370 mm.

Caño: Altura 25 cm, largo 17 cm.

Acabado: Cromo.

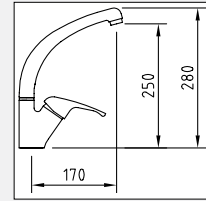

CF 98.300

GRIFERÍA PARA DUCHA

Mezclador empotrable de 1/2" para ducha.

No incluye: Brazo para cabezal de ducha rociador.

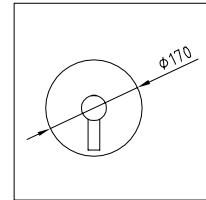

Panam

CF 94.695

CF 94.933

GRIFERÍA PARA LAVABO

CF 94.695

CF 94.933 Con descarga automática

(Hasta agotar existencia)

Mezclador con aireador y enlaces de alimentación flexibles
M-10 1/2" X 370 mm.

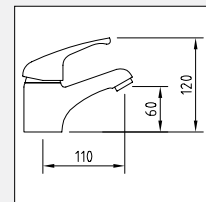

CF 94.613



GRIFERÍA PARA DUCHA 1 VÍA

Mezclador empotrable de 1/2" para ducha con rociador Zanzibar con rotula.

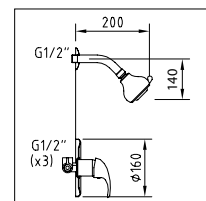



NUEVO **CF 98.725**

GRIFERÍA PARA DUCHA 1 - VÍA
Mezclador empotrable para ducha.
No incluye:
Brazo para cabezal de ducha rociador,
ni caja empotrable.

CF 98.711

ICLEVER
Ducha empotrable iclever 2
Caja empotrable de dos vías



NUEVO **CF 98.330**

GRIFERÍA PARA LAVABO
Mezclador con aireador y enlces
de alimentación flexibles
M-10 3/8" x 370 mm.



NUEVO **CF 99.500**

GRIFERÍA PARA LAVABO
Mezclador con aireador y enlces
de alimentación flexibles
M-10 3/8" x 370 mm.



NUEVO **CF 99.520**

GRIFERÍA PARA LAVABO
Mezclador con aireador y enlces
de alimentación flexibles
M-10 3/8" x 370 mm.

CF 96.127

GRIFERÍA TEMPORIZADA

Grifo de repisa para lavabo, con aireador.

Caño: Altura 10 cm, Largo 11.5 cm.

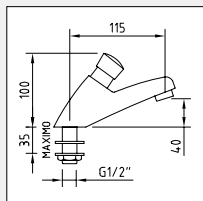

CF 96.801

GRIFERÍA TEMPORIZADA

Fluxor de 1/2" para urinario.

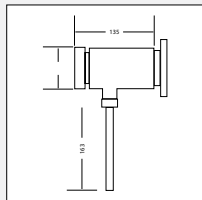

CF 96.080

GRIFERÍA TEMPORIZADA

Fluxor regulable de 1/2" para urinario.

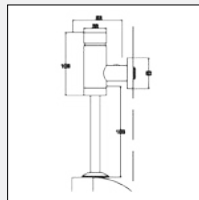

CF 96.171

CONJUNTO DE DUCHA

Mezclador termostático de ducha con tubo extendible, rociador de plato de Ø 200 mm con rótula, soporte articulado, ducha de teléfono y flexible de 1.75 m.

GRIFERÍA PARA DUCHA

Mezclador emporable de 1/2" para ducha con rociador con rótula



CF 94.611

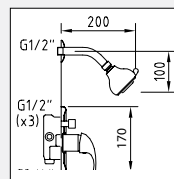

BRAZO LUZIA

Brazo Luzia para cabezal de ducha.
Largo: 33 cm.



CF 96.153

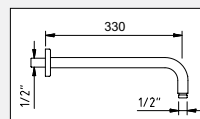

ROCIADOR CURACAO

(Hasta agotar existencia)
Rociador a rótula de Ø 180 mm, anticalcárea.

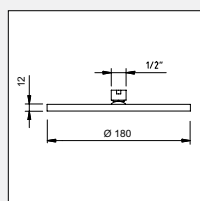

CF 96.414

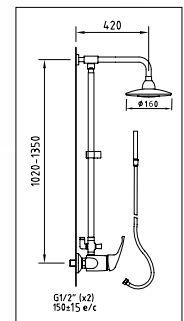
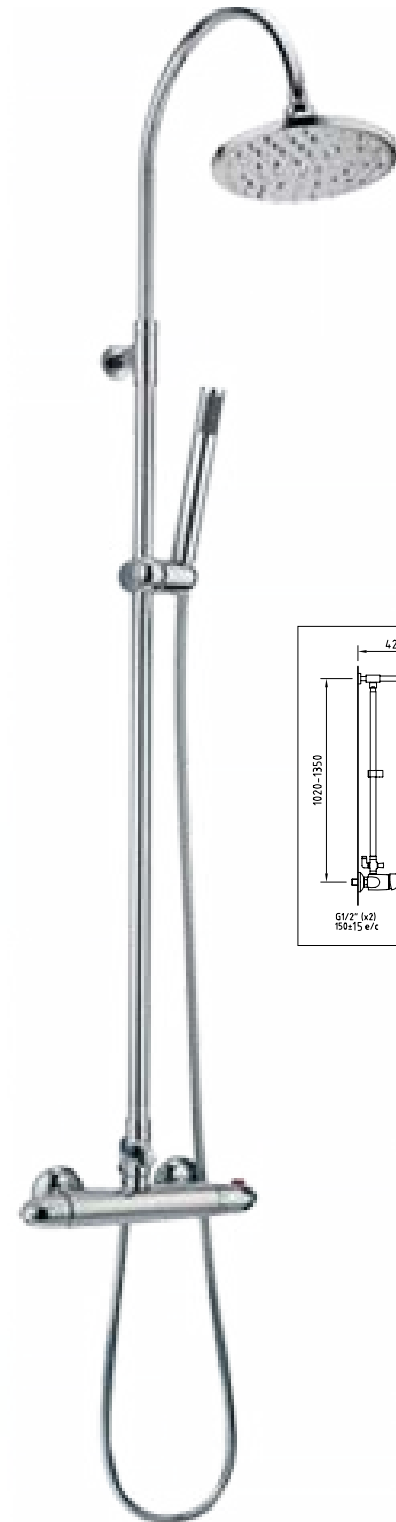

CF 92.901

CF 92.902

VALVULA DE DESAGÜE SISTEMA POP-UP

CON REBOSADERO A- CF 92.901
SIN REBOSADERO B- CF 92.902

A

B

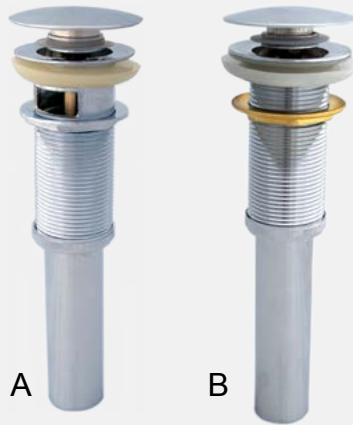

CF 92.900

DESAGÜE AUTOMÁTICO

Desagüe automático latón de 1/4" con tirador para lavabo bidé.



Refacciones

CF 96.223

PALANCA DE ACCIONAMIENTO CAIMAN



CF 95.012

PALANCA DE ACCIONAMIENTO PANAM



CF 95.017

PALANCA DE ACCIONAMIENTO HABANA



CF 96.218

PALANCA DE ACCIONAMIENTO SAONA



CF 96.256

PALANCA DE ACCIONAMIENTO PARA LAVABOS Y GRIFOS MÉDICO



CF 96.221

PALANCA DE ACCIONAMIENTO FEROE



CF 97.465

ECOCONTROL

Aireador ahorro estándar (M).



CF 97.466

ECOCONTROL

Aireador ahorro estándar (H).



CF 97.468

ECO CONTROL KIT DE AHORRO BÁSICO

2 aireadores (M) + llave multiuso universal.



CF 97.467

ECO CONTROL Estabilizador de ducha con válvula antirretorno.



CF 90.770

INVERSOR HABANA Automático baño - ducha



CF 96.216

INVERSOR SAONA Automático baño - ducha



CF 40.011

LLAVE DE REGUALCIÓN

Llave de regulación de 1/2" salida 1/2".



CF 92.003

MANGUERA DE ALIMENTACIÓN
50 cm.



CF 92.004

MANGUERA DE ALIMENTACIÓN
60 cm.



CF 90.704

FLEXIBLE

Tubo flexible con racord de 1/2" para ducha de teléfono.



CF 92.806

PLACA CUBRE AGUJERO 4"

CF 92.807

PLACA CUBRE AGUJERO 8"



Largo CF 96.267

Corto CF 95.040

ELEMENTOS DE FIJACIÓN
Bolsa complemento de fijación (lavabo, bidé y fregadero).



CF 95.042

CF 95.366

EXCÉNTRICA (2 PIEZAS)
Enlaces excéntricos con junta plana.



CF 96.161

CARTUJO TEMPORIZADOR.
Cartucho temporizador de 7 segundos.



CF 90.760

CARTUJO CERÁMICO
Ø 40 salida libre

CF 90.761

CARTUJO CERÁMICO
Ø 40 salida conducida



CF 98.902

CARTUJO CERÁMICO
Ø 40 salida libre
lineas Xtreme
EcoNature



CF 90.763

CARTUJO CERÁMICO
Ø 35 conducida para joystick.



Ø 40 CF 97.369

Ø 35 CF 97.371

ECONATURE TERMOLIMIT
Cartucho cerámico
Salida libre



Ø 40 CF 97.370

Ø 35 CF 97.372

ECONATURE TERMOLIMIT
Cartucho cerámico
Salida conducida



iClever

iClever es el revolucionario sistema de instalación de 1 sola pieza (caja empotrada) que permite obtener todas las funciones de la ducha o baño ducha que desees. Tú eliges las funciones que quieras para tu baño, luego la caja iclever y por último ya puedes escoger el modelo de grifería de nuestra colección que más te guste. En tres simples pasos todos son ventajas!

Ventajas



- Sistema flexible: con una base se obtienen múltiples configuraciones.
- La instalación permite ser testeada antes del montaje completo.
- Evita desperfectos en la superficie cromada de la grifería.
- Fácil y rápido de montar y de desmontar.
- Gran seguridad y durabilidad.
- Renueva tu grifería sin obras.



iclever 2

Para ducha empotrada 1 y 2 vías.



iclever 4

Para ducha empotrada 3 y 4 vías.
Para termostático empotrado 2 y 3 vías.

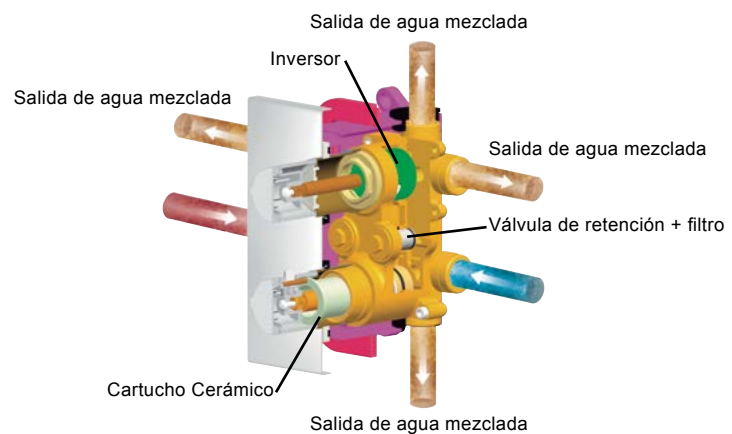
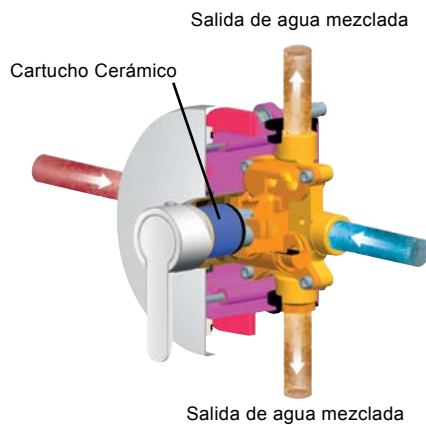

iClever 2. 1 vía Para el uso de un sólo servicio

ejemplo

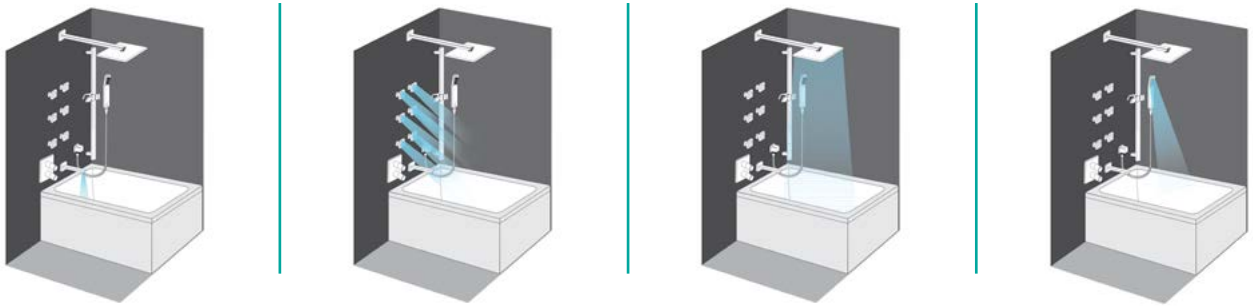

ejemplo

iClever 2. 2 vías Para el uso de dos servicios

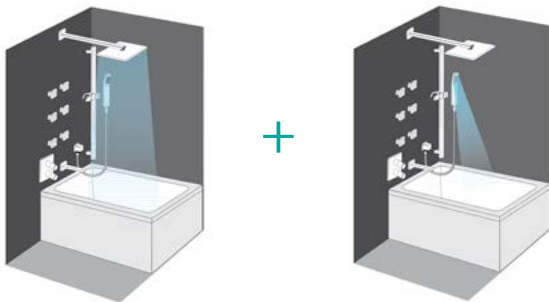

ejemplo

iClever 4. 3 vías Para el uso de tres servicios



ejemplo

iClever 4. 4 vías Para el uso de hasta cuatro servicios

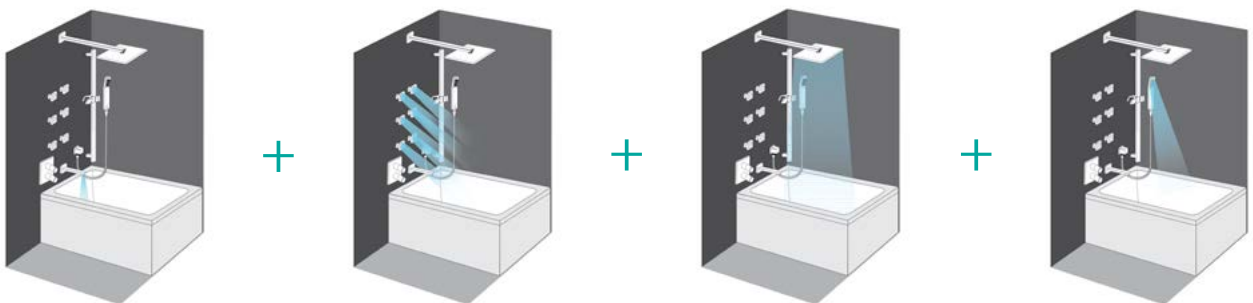

DETALLES TÉCNICOS

CONSTRUCCION - COMPONENTES & MATERIALS - CONSTRUCTION		Monomando Single lever mixer Mitegeur	Monobloc Two handle faucet Melangeur	Termostáticos Thermostatic Thermostatiques	Temporizados Delay action Temporisés
CUERPO - BODY - CORPS	Latón / Brass / Laiton (UNE-EN 12.164 - 12.165)	■	■	■	■
MANETA - LEVER - LEVIER	Metálica / Metallic / Métallique	■			
VOLANTE - HANDLE - VOLANT	Metálica / Metallic / Métallique		■		■
VOLANTE - HANDLE - VOLANT	ABS cromado / ABS chromed / ABS Chromé			■	
CARTUCHO MONOMANDO CARTRIDGE SINGLE LEVER CARTOUCHE MITIGEUR	Ø 40 o 35, discos cerámicos con silenciador Ø 40 o 35, ceramic disk with noise reducer Ø 40 o 35, avec réduction de bruit	■			
CARTUCHO TERMOSTÁTICO THERMOSTATIC CARTRIDGE CARTOUCHE THERMOSTATIQUE	Bulbo de cera Wax bulb Bulbe de cire			■	
CARTUCHO TEMPORIZADO CARTRIDGE DELAY ACTION CARTOUCHE TEMPORISE	Junta EPDM U-joint made in EPDM Joint EPDM				■
MONTURA HEADWORK CARTOUCHE	Discos cerámicos giro 90° Ceramic disk 90° turn Céramique 90°		■	■	
Inversor BAÑO-DUCHA BATH - SHOWER diverter INVERSEUR BAIN-DOUCHE	Automático en todos los modelos (excepto Antígona que es manual) Automatic in every model (except Antígona that is manual) Automatique (excepté Antígona)	■	■	■	
AIREADORES AERATOR AERATEURS	Metálico con rejilla de acero inoxidable, (excepto baño-ducha Antígona) Metallic with stainless steel nets, (The Antígona bath-shower has not aerator). Métallique avec grille en acier inoxydable (excepté bain-douche Antígona)	■	■	■	
CONEXIONES FLEXIBLES FLEXIBLE CONNECTIONS FLEXIBLES	M10 / 3/8" X 370 mm certificación AENOR M10 / 3/8" X 370 mm AENOR approved M10 / 3/8" X 370 mm certification AENOR	■	■		
CAÑO GIRATORIO ROTATORY SPOUT BEC ORIENTABLE	Mecanismo de alta precisión y fiabilidad High precision and reliability devices Mécanisme de haute précision et fiabilité	■	■		
UTILIZACION USE UTILISATION	Apta para todo tipo de agua Suitable for every kind of water Apte à tous types d'eau	■	■	■	■
LIMITES DE TRABAJO LIMITS OF WORK LIMITES DE TRAVAIL	Presión entre 0,5 y 10 bar (recomendable max. 5 bar) Pressure between 7 & 142 psi (0,5 & 10 bar) (recommended max. 71 psi) (5 bar) Pression entre 0,5 et 10 bar (recommandé max. 5 bar)	■	■	■	■
Temperatura máxima 90° C (recomendable max. 65° C) Maximum temperature 194° F (90°C) (recommended max. 149° F) (65°C) Temperature maximum 90° C (recommandable max. 65° C)		■	■	■	■
CARACTERÍSTICAS - CHARACTERISTICS - CARACTERISTIQUES		■	■	■	■
Bajo nivel de ruidos - Low level of noise - Faible niveau de bruit		■	■	■	
Cierre preciso y suave - Performance precise & smooth - Fermeture précise et douce		■	■	■	
Apertura-cierre 1/4 vuelta - Open-close 1/4 turn - Ouverture-fermeture 1/4 tour			■	■	
Regulación precisa de la temperatura - Precise regulation of the temperature Regulation précise de la température				■	
Tope de seguridad a 38° C - Security stop at 100° F (38°C) Système sécurité à 38°C				■	
Cierre automático en caso de pérdida de presión del agua fría Automatic closing if the cold water pressure falls Fermeture automatique si perte de pression d'eau froide				■	
Totalmente insensible al bloqueo por deposiciones calcáreas Unaffected by calcium depositions Anticalcaire				■	
Tiempo de cierre preciso y constante Performance precise & smooth Temporisation précise et constante					■

* MONOMANDO baño / fregadero - Bath / Kitchen SINGLE LEVER MIXER - MITIGEUR bain / évier (UNE EN 817 / UNE 19.703)

* MONOBLOC baño / fregadero - Bath / Kitchen TWO HANDLE FAUCET - MELANGEUR (UNE 19.707 / EN 200 / UNE 19.703)

* **TERMOSTÁTICOS - THERMOSTATIC MIXER - THERMOSTATIQUES (UNE EN 1.111)**

* TEMPORIZADOS - DELAY ACTION FAUCET - Temporisés (UNE EN 816)



El sistema EcoNature consiste en un cartucho con 2 posiciones, calibrado desde fábrica, el cual ofrece un alto nivel de confort y facilidad de uso. El sistema se basa en un mecanismo situado en el interior del cartucho. Con un suave gesto suministra el caudal necesario para el uso cotidiano del grifo (ahorrando aproximadamente un 50% en el consumo de agua), si se desea el máximo caudal hay que ejercer una ligera presión en la palanca hacia arriba hasta alcanzar el máximo recorrido de la maneta.

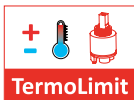

Anillo situado en el cartucho que permite al usuario limitar la temperatura del agua caliente, consiguiendo ahorro energético y evitando quemaduras. Ideal para la seguridad infantil.



Dispositivo que evita temperaturas superiores a 38°C de manera involuntaria. El usuario debe pulsar el botón para conseguir temperaturas superiores. Ideal para la seguridad infantil. Bloqueo automático en el caso de que se interrumpa el suministro de agua fría en la instalación.



El efecto WATERFALL proporciona un cambio en la concepción de la grifería. Sin aireador, el grifo realiza su estética y reproduce la fuerza intacta de la naturaleza.



Los grifos de cocina Clever disponen de una base que se coloca en la parte inferior de los fregaderos de acero inoxidable, evitando el movimiento del grifo al accionarlo.



El desbaste y pulido de la gama SELENE se realiza mediante tecnología CNC, obteniendo una planicidad de efecto espejo.



Las monturas ON-OFF son de giro 90° con discos cerámicos, óxido de aluminio de pureza 99%, indeseables. Para disminuir la conducción calorífica se monta un aislante térmico para evitar las quemaduras al accionar el pomo.



Clever ha desarrollado un sistema que disminuye las salpicaduras para fregaderos sin aireador.



Grifería de cocina con mango extraíble.



Todos los elementos en contacto con el agua utilizados por nuestra grifería son de materiales anti calcáreos. Se evita la obstrucción de mecanismos y la disminución de presión, y también el deterioro o el propio desperfecto de la grifería.



La gama SAONA INFINITY y MIKURA permite orientar los jets. Consejamos mirar con detalle las medidas de los extensibles, a fin de colocar los jets en la altura correcta.



Dispositivo que permite el montaje con la mano, sin la necesidad de emplear herramientas.



El sistema ColdOpen evita las quemaduras involuntarias y permite ahorrar agua caliente gracias al funcionamiento de la maneta. En su posición central, a diferencia del resto de grifería, no mezcla agua caliente y fría sino que el agua es solo fría. Para obtener agua caliente o templada se debe girar la maneta hacia la izquierda y como indica la misma.



Clever patenta sus diseños en la entidad oficial de registros de dibujos y marcas. Es nuestra distinción y el camino hacia el futuro. Las series AUDE, STRATA, PAULA, XTREME SERIES, S12, DUNE, TOUAREG y OASIS son exclusivas para los 27 países de la Unión Europea.



clever®

C A T Á L O G O 2 0 1 6

Venturina No.31 Col. La Joya Ixtacala Tlalnepantla de Baz, Edo. de Mexico C.P. 54160
Tel / Fax: 5389 0321 Lada sin costo: 01 800 7370 300

www.grupovalvuleriamexicana.com

www.wassermexico.com

www.clevermexico.com